

# Ecophon Focus™ Lp

Liniový podhled



**Ecophon**<sup>®</sup>  
SAINT-GOBAIN

A SOUND EFFECT ON PEOPLE

**Ecophon Focus™ Lp** disponuje poloskrytým nosným systémom a používa sa pro zvýraznění směru v místnosti. V jednom směru je mezi kazetami přiznaná mezera pro zdůraznění a v druhém směru jsou kazety sesazeny na sráz. Celková hmotnost systému je 3-4 kg/m<sup>2</sup>.

- absorpční třída A
- demontovatelný systém
- standardní panely v šířce 300 a 600 mm
- technické panely v šířce 150, 300 a 600 mm

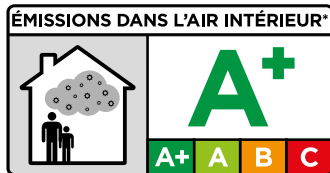

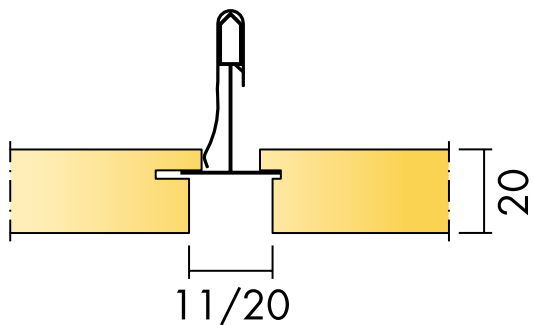

Přiznaná mezera pro zdůraznění směru. Při instalaci 2 standardních panelů vedle sebe je velikost mezery 20 mm, v případě standardního a technického panelu vedle sebe je mezera 11 mm. Pozor nelze instalovat 2 technické panely vedle sebe.

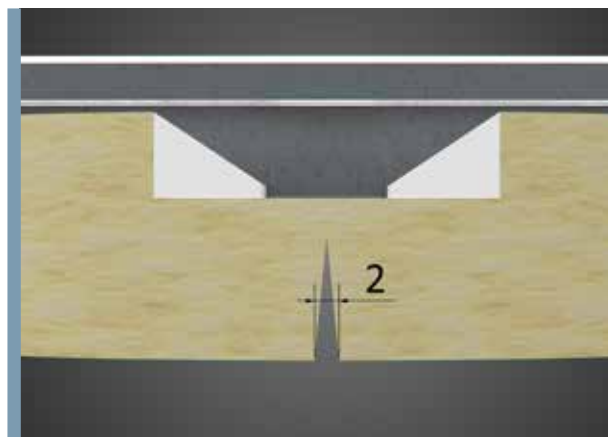

Sesazení kazety na sráz.



Nosnou hranu kazety tvoří drážka, která je pomocí pružiny kotvena k nosnému profilu. Kazety je možné demontovat lehkým zatlačením v horizontálním směru proti pružině a vyklopením dolů.



Zatlačením kazety na stěnovou pružinu je umožněno vyklopení dořezové kazety směrem dolů.

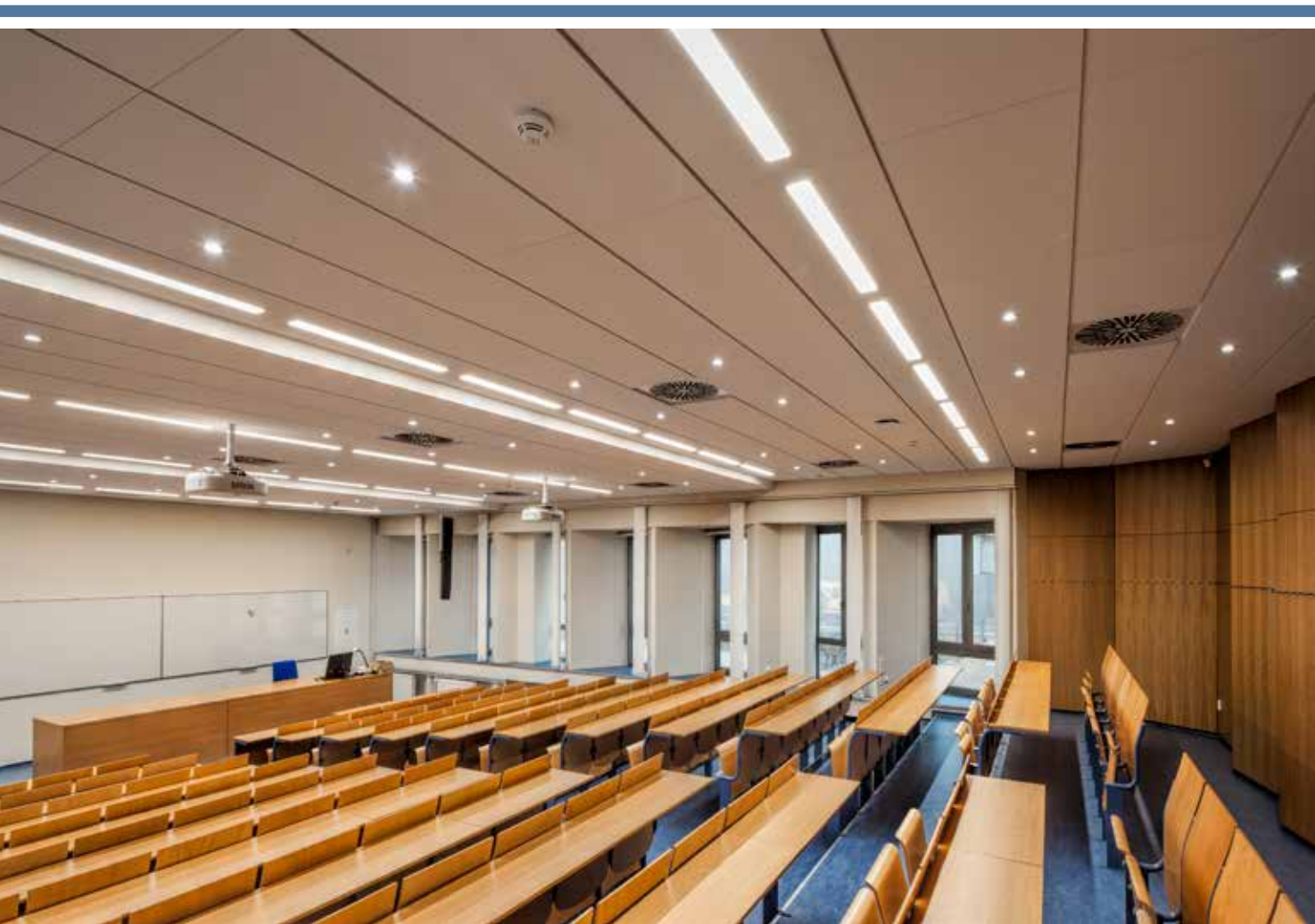

Výukový areál Polabiny, Univerzita Pardubice, Česká republika



Showroom kuchyní Hacker, Německo

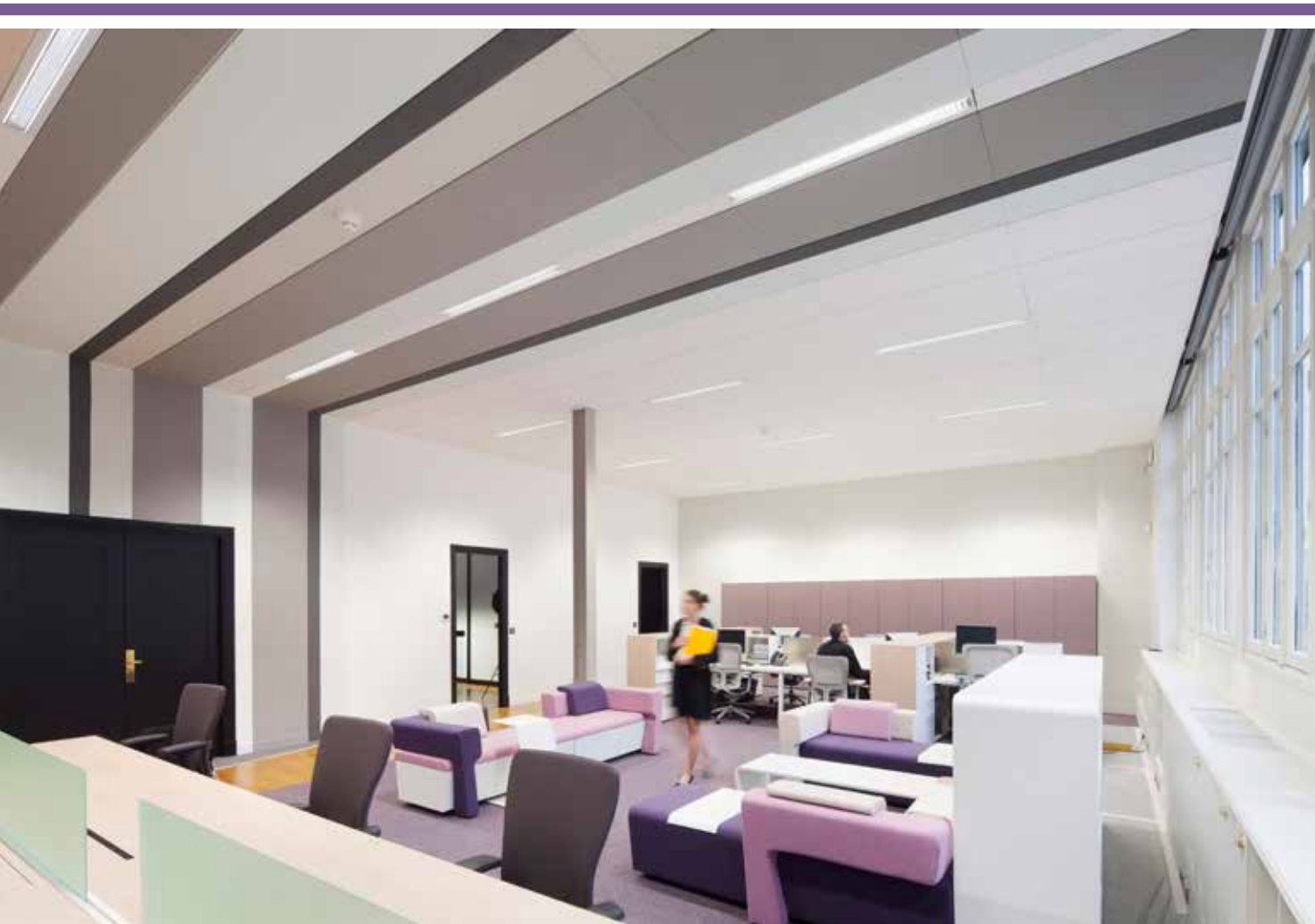

Kanceláře společnosti Haworth, Francie



ShowroomThyssenKrupp Steel Europe AG, Německo



Univerzitní zdravotnické centrum Groningen, Nizozemí





Pobočka Sberbank, Rusko

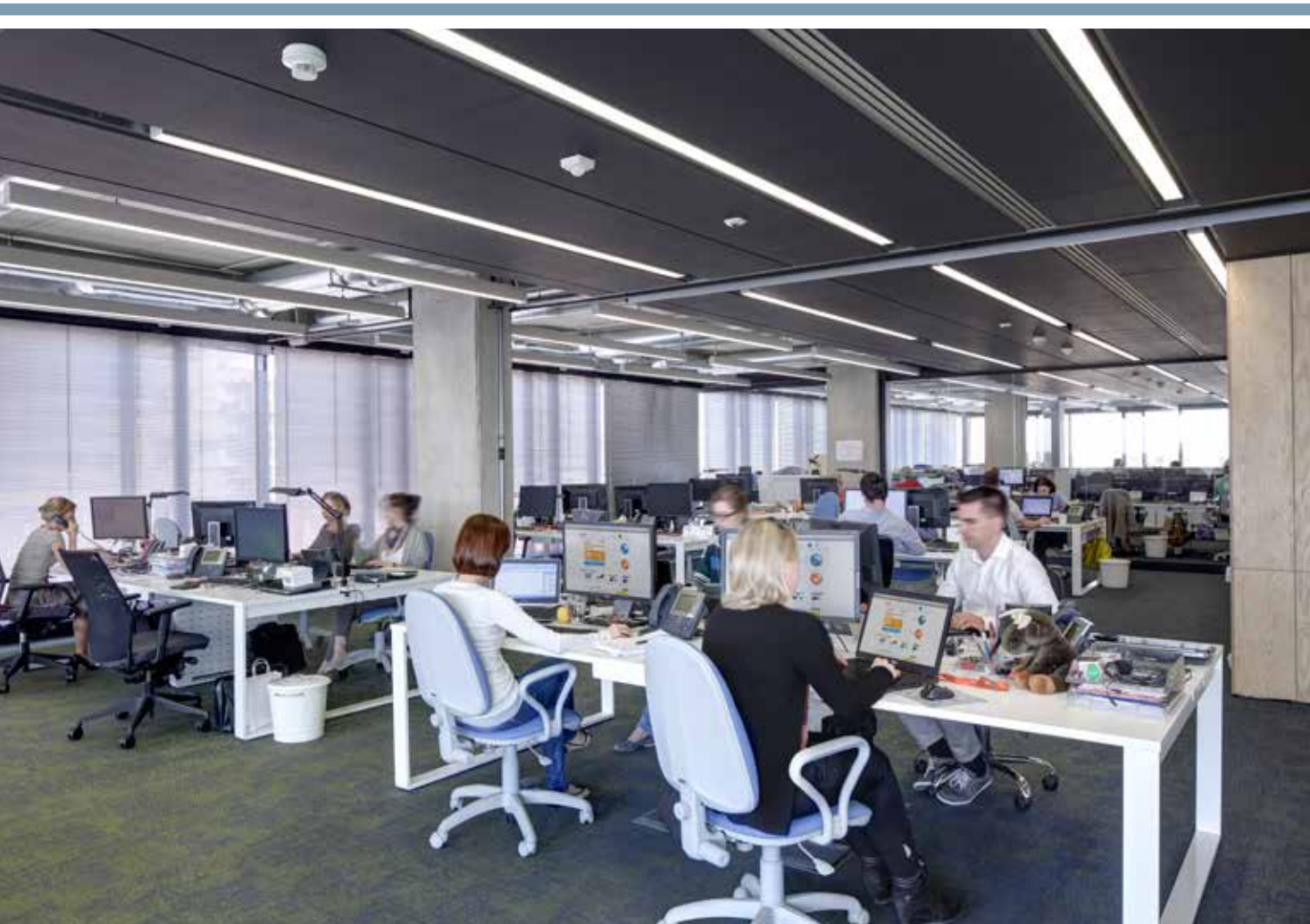

Sídlo společnosti Allegro Group, Polsko



Centrum lékařské péče Noorderbrug, Nizozemí



Univerzita Cardinal Stefan Wyszyński ve Varšavě, Polsko



Rozhodčí soud v Tatarstánu, Rusko



Radnice v Oldebroek, Nizozemí

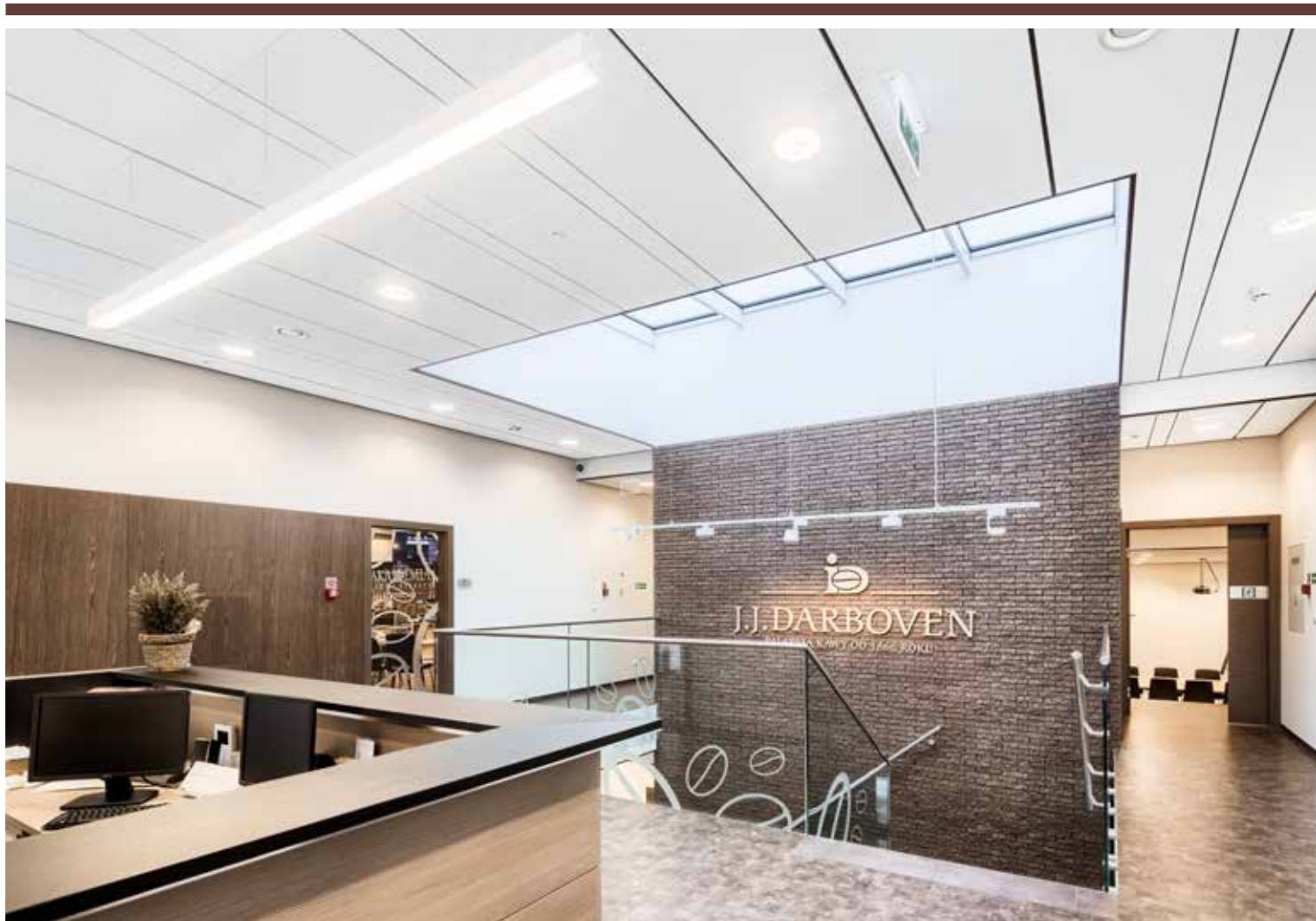

J.J. Darboven – akademie kawy a čaje, Polsko



A SOUND EFFECT ON PEOPLE

*Počátky Ecophonu datujeme od roku 1958, kdy byly ve Švédsku vyrobeny první akustické panely ze skelných vláken. Hlavním cílem bylo přispět ke zlepšení akustiky pracovního prostředí. Dnes je společnost globálním dodavatelem akustických systémů, které přispívají k dobré akustice prostor a zdravému vnitřnímu prostředí, a to hlavně v kancelářích, vzdělávacích, zdravotnických a výrobních zařízeních. Ecophon je součástí nadnárodní skupiny Saint-Gobain a má obchodní zastoupení a distribuci v mnoha zemích.*

*Úsilí Ecophonu je vedeno vizí dosáhnout celosvětově vedoucí pozice v oblasti zvukového pohodlí místnosti pomocí akustických systémů, které přispívají ke zvýšení výkonu a pohody koncových uživatelů. Ecophon průběžně udržuje dialog se státními institucemi, výrobními a výzkumnými organizacemi. Společnost se také podílí na vytváření národních standardů v oblasti prostorové akustiky. Pozornost je věnována prostředí, kde lidé pracují a komunikují.*

[www.ecophon.cz](http://www.ecophon.cz)