

# Ecophon Focus™

## Novinky a aktualizace



**Ecophon**®  
SAINT-GOBAIN

A SOUND EFFECT ON PEOPLE

# Nabídka



© Ecophon Group 2017

V této publikaci představujeme výrobky Ecophon. Podrobné popisy napomáhají ke správné volbě výrobku pro dané prostředí. Technické údaje jsou založeny na obecných testovacích metodách, nebo vycházejí z dlouholetých zkušeností. Uvedené funkce a vlastnosti výrobků a systémů jsou platné za předpokladu dodržování podmínek uvedených v instalačních diagramech, návodech na údržbu apod. Záměna některé z komponent znamená, že Ecophon dále nenese odpovědnost za funkčnost, důsledky a vlastnosti výrobků. Uvedené popisy, ilustrace a měření jsou brány za obecné a nejsou součástí smluvních podmínek. Ecophon si vyhrazuje právo na změnu výrobků bez předchozího uvědomění o této skutečnosti. Právo na tiskové chyby vyhrazeno. Pro více informací navštivte [www.ecophon.cz](http://www.ecophon.cz), nebo kontaktujte svého regionálního obchodního manažera Ecophonu.

Návrh: Saint-Gobain Ecophon AB. Tisk: Skånetryck AB

# Ecophonu

## **Akustika, které můžete věřit**

- 60 let zkušeností na trhu
- Dokonalá znalost akustického designu
- Akustické systémy pro každý prostor

## **Vše na jednom místě**

- Ecophon nabízí kompletní systémy včetně nosného systému, příslušenství a svítidel
- Jeden dodavatel, jeden kontakt a záruka na celý systém

## **Pomoc při instalaci**

- u všech systémů uvádíme montážní návod (ke stažení na [www.ecophon.cz](http://www.ecophon.cz))
- instalační videa systémů Ecophon Focus™ Ds, Ecophon Focus™ Ez a Ecophon Focus™ Lp si můžete prohlédnout na [youtube.com/ecophontv](https://youtube.com/ecophontv)

## **Technická podpora**

- Montážní proškolení
- Poradenství přímo na stavbě

## **Výhody panelů ze skelného vlákna**

- Nízká hmotnost
- Snadná manipulace
- Jednoduché a bezprašné řezání
- Stabilita a trvanlivost

## Komplexnost řady Ecophon Focus™

Ecophon Focus™ je naše nejrozsáhlejší produktová řada nabízející mnoho řešení. Poskytuje vynikající akustiku, atraktivní vzhled, snadnou instalaci a flexibilitu, která splní skoro každou potřebu.

- 10 hran
- 11 rozměrů
- 16 barev
- 3 typy svítidel
- 6 unikátních doplňkových řešení

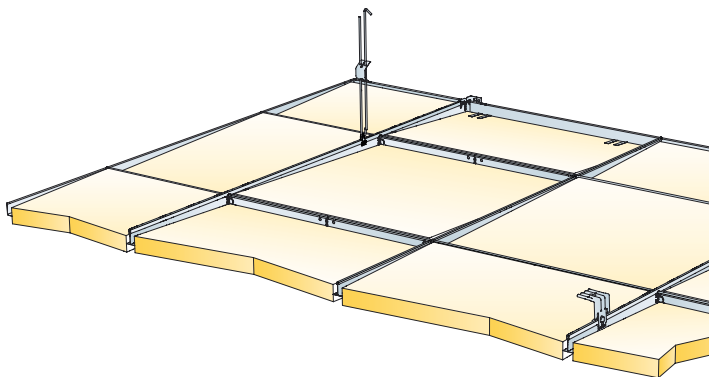

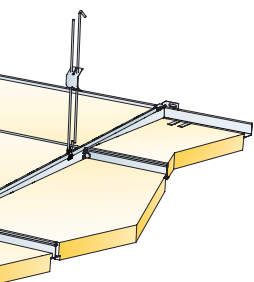

## Nová hrana – Ecophon Focus™ Ez

- Mírně zešikmený panel, který lze umístit v jakémkoliv směru
- Rozměr 600x600 mm
- Panely s otvorem (již z výroby) pro snadnou instalaci svítidel Ecophon Dot™ LED a Ecophon Square™ LED

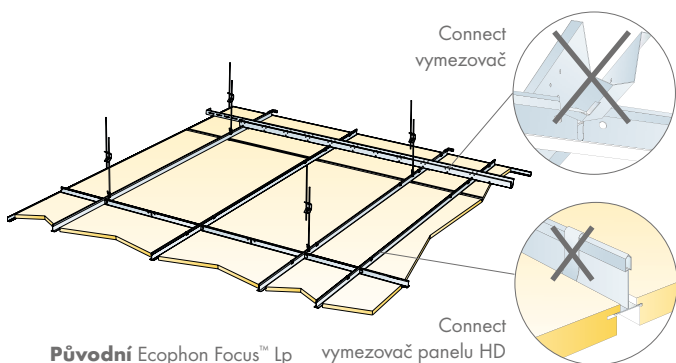

## Unikátní doplňková řešení

- Výškové přechody: Ecophon Focus™ Fixiform Ds, Ecophon Focus™ Fixiform E a Ecophon Focus™ Flexiform
- Zakončení podhledu v prostoru: Ecophon Focus™ Wing a Ecophon Focus™ Edge 500
- Zakončení podhledu u stěny: Ecophon Focus™ Frieze

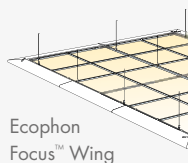

Ecophon Focus™ Frieze

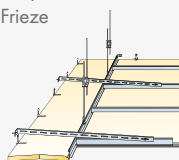



## Rychlejší instalace Ecophon Focus™ Lp

- Cenově výhodnější a jednodušší montáž
- Bez Connect vymezovače
- Bez Connect vymezovače panelu HD
- Nové panely lze umístit do stávající konstrukce

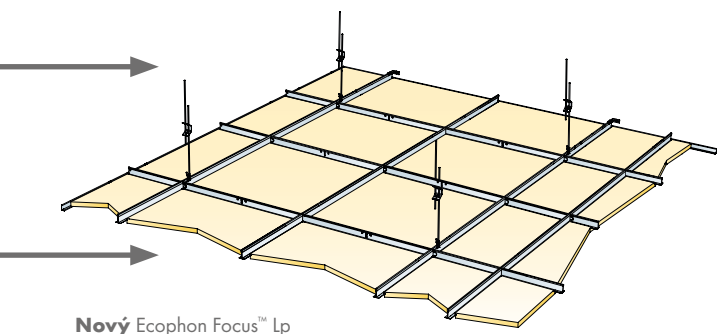

**Nový** Ecophon Focus™ Lp

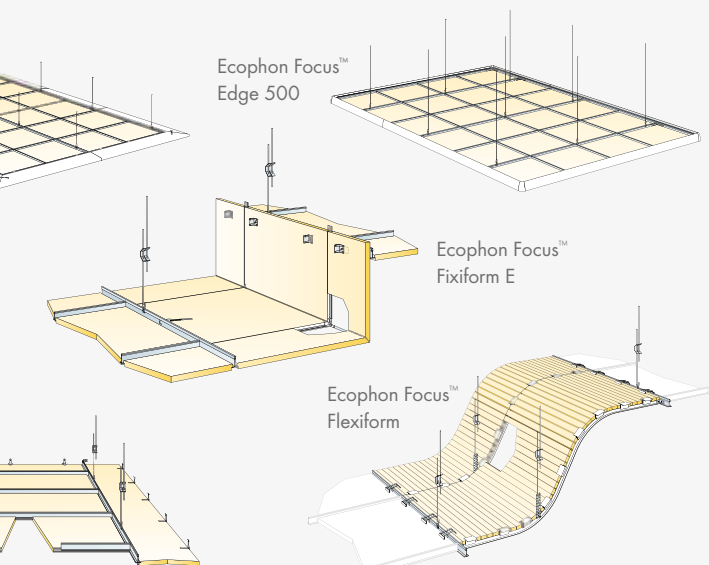

## Výškové přechody s Ecophon Focus™ Ds

- Standardní panely
- Příslušenství Connect™
- Rychlejší instalace

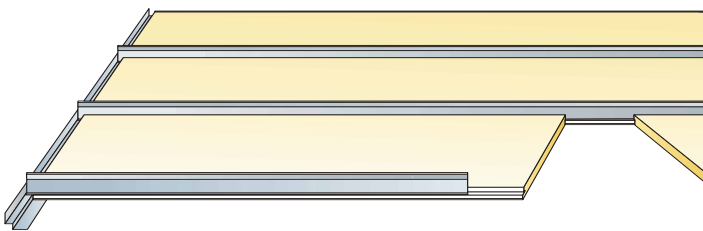
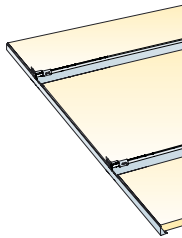



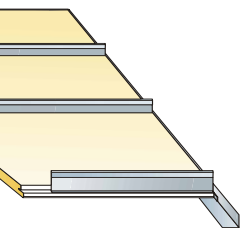
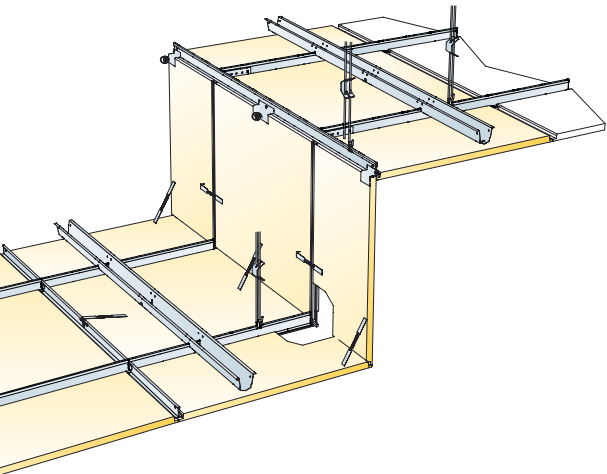

## Ecophon Focus™ D/A pro chodby a bandraster

- Velké panely
- Kombinace hran A a D
- Snadná a rychlá instalace



Ecophon Line™ LED

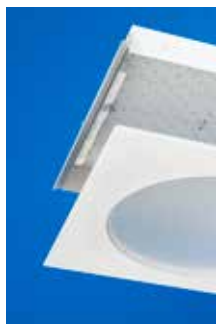

Ecophon Dot™ LED



## Svítlidla Ecophon: osvětlení & zvuková absorpce v jednom

- Panel pro svítidlo včetně vyřezaného otvoru
- Jednoduché usazení
- Ostré opálové rohy
- Vhodné pro systémy Ecophon Focus™ Ds, Ecophon Focus™ Dg, Ecophon Focus™ E, Ecophon Focus™ Ez, Ecophon Focus™ Lp

Ecophon Dot™ LED  
a Ecophon Square  
43™ LED

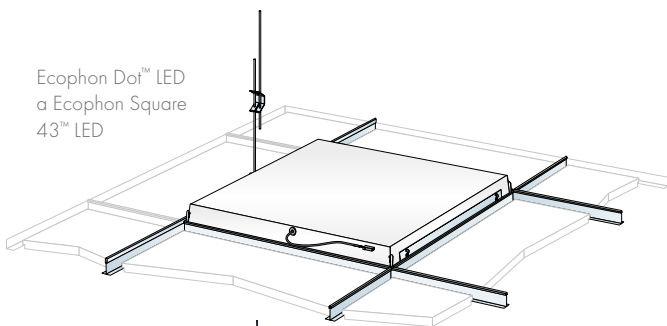

Ecophon Line™ LED

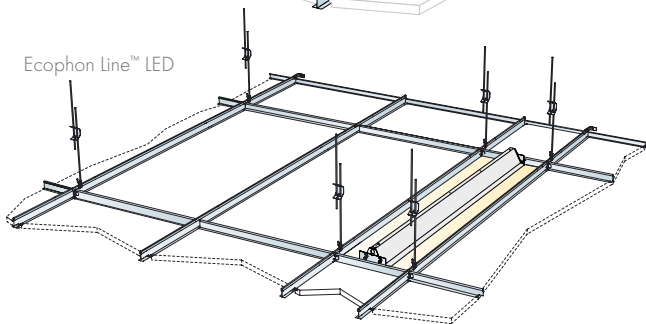

Ecophon Square 43™ LED



## Nová barevná řada Akutex™ FT

Akutex™ FT je jedinečný povrch vyvinutý společností Ecophon. Pyšní se výborným rozptylem světla a díky jádru ze skelného vlákna nabízí špičkové akustické vlastnosti. Tato povrchová úprava je nabízena v 16 atraktivních barvách inspirovaných přírodou.

Barevné odstíny Akutex™ FT byly voleny tak, aby bylo snadné je použít v rámci barevných skupin systému NCS.

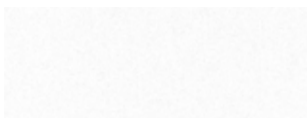

### White frost

Nejbližší barevný vzorek NCS S 0500-N  
Světelná odrazivost 85%.



### Volcanic Ash

Nejbližší barevný vzorek NCS 2002-Y  
Světelná odrazivost 56%.



### Silver Stone

Nejbližší barevný vzorek NCS S 4502-Y  
Světelná odrazivost 29%.

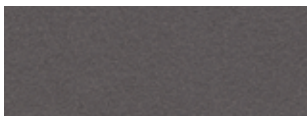

### Silk Slate

Nejbližší barevný vzorek NCS 7000-N  
Světelná odrazivost 13%.



### Summer Breeze

Nejbližší barevný vzorek NCS S 1515-B50G  
Světelná odrazivost 54%.



### Golden Field

Nejbližší barevný vzorek NCS S 1040-G90Y  
Světelná odrazivost 61%.



### Sunset Heat

Nejbližší barevný vzorek NCS S 2070-Y60R  
Světelná odrazivost 20%.



### Ruby Rock

Nejbližší barevný vzorek NCS S 4050-R10B  
Světelná odrazivost 7%.



### Dark Diamond

Nejbližší barevný vzorek NCS S 9000-N  
Světelná odrazivost 4%.



### Morning Drizzle

Nejbližší barevný vzorek NCS S 1002-B  
Světelná odrazivost 69%.

**Silent Steam**

Nejbližší barevný vzorek NCS S 2010-B  
Světelná odrazivost 45%.

**Ocean Storm**

Nejbližší barevný vzorek NCS S 4020-R90B  
Světelná odrazivost 24%.

**Moonlight Sky**

Nejbližší barevný vzorek NCS S 7020-R90B  
Světelná odrazivost 7%.

**Cloudy Day**

Nejbližší barevný vzorek NCS S 1500-N  
Světelná odrazivost 62%.

**Pale Pearl**

Nejbližší barevný vzorek NCS S 2005-R30B  
Světelná odrazivost 55%.

**Highland Fog**

Nejbližší barevný vzorek NCS S 2005-G  
Světelná odrazivost 55%.

## Barvy - nosný systém Connect™ a Ecophon Focus™ Edge 500

**Connect bílá 01**

Nejbližší barevný vzorek NCS: S 0500-N  
Lesk 20

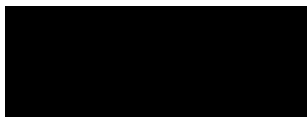
**Connect černá 01 mat**

Nejbližší barevný vzorek NCS S 9000-N  
Lesk 3





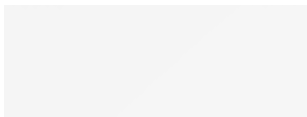







**Connect šedá 01**

Nejbližší barevný vzorek NCS: S 2502-B, Mohou se vyskytnout přirozené odchylky v lesku a barvě.

**Focus Edge 500****Connect texturovaná bílá 02**

Nejbližší barevný vzorek NCS: S 0500-N  
Lesk 2

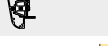
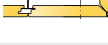
# Výrobní řada Ecophon Focus™

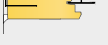
Hrana	Výrobek	Nosný systém	Rozměry 150-1200 mm
	Ecophon Focus™ A	T15 / T24	600x600x20, 1200x600x20, 1200x1200x20
	Ecophon Focus™ B	Kontaktní montáž	600x600x20
	Ecophon Focus™ Ds	T24	600x600x20, 1200x600x20, 1200x1200x20
	Ecophon Focus™ Dg	T24	600x600x20, 1200x600x20, 1200x1200x20
	Ecophon Focus™ D/A	T24 Bandraster	
	Ecophon Focus™ E	A T15 / T24	600x600x20, 1200x600x20, 1200x1200x20
	Ecophon Focus™ Ez	T24	600x600x40
	Ecophon Focus™ F	Kontaktní montáž	600x600x20, 1200x600x20,
	Ecophon Focus™ Lp	T24	600x150x20, 600x300x20, 600x600x20, 1200x150x20, 1200x300x20, 1200x600x20
	Ecophon Focus™ SQ	Kontaktní montáž	600x600x20, 1200x600x20,
	Ecophon Focus™ Edge 500	T24	
	Ecophon Focus™ Fixiform Ds	T24	1200x600x20
	Ecophon Focus™ Fixiform E	T24	1200x600x20
	Ecophon Focus™ Flexiform A	T24	1200x600x20
	Ecophon Focus™ Frieze	T24	
	Ecophon Focus™ Wing	T24	1200x200x50



Všechny výrobky Ecophon Focus™, vyrobené z 3. generace skelného vlákna, jsou v souladu s Kalifornskou směrnici pro emise a francouzskou klasifikací VOC A+. Jedná se o nej přísnější předpisy na emise formaldehydu a organických těkavých látek.

Doporučená údržba výrobků řady Ecophon Focus™: denní stírání prachu a vysávání, týdenní čištění za vlhka.

XL	Svítlidla Ecophon	Kombinace	Absorpční třída
1600x600x20, 1800x600x20, 2000x600x20, 2400x600x20		Focus Flexiform A, Focus Frieze	A
			C
1600x600x20, 1800x600x20, 2000x600x20, 2400x600x20	Ecophon Dot™ LED, Ecophon Line™ LED, Ecophon Square 43™ LED	Výškový přechod Focus Ds, Focus Edge 500, Focus Fixiform Ds, Focus Frieze, Focus Wing	A
1600x600x20, 1800x600x20, 2000x600x20, 2400x600x20	Ecophon Dot™ LED, Ecophon Line™ LED, Ecophon Square 43™ LED	Focus Edge 500, Focus Frieze	A
1720x600x20, 2000x600x20, 2400x600x20			A
1600x600x20, 1800x600x20, 2000x600x20, 2400x600x20	Ecophon Dot™ LED, Ecophon Line™ LED, Ecophon Square 43™ LED	Focus Edge 500, Focus Fixiform E, Focus Frieze, Focus Wing	A
	Ecophon Dot™ LED, Ecophon Square 43™ LED		A
			C
1800x600x20	Ecophon Line™ LED		A
			C
2400x30x80		Focus Ds, Focus Dg, Focus E	
1500x600x20, 1900x600x20, 2300x600x20		Focus Ds	A
		Focus E	A
1600x600x30, 2000x600x30, 2400x600x30		Focus A	A
2400x600x20		Focus A, Focus Ds, Focus Dg, Focus E	A
		Focus Ds, Focus E	A



# Ecophon®

SAINT-GOBAIN

A SOUND EFFECT ON PEOPLE

Ecophon je předním dodavatelem akustických řešení, která přispívají ke zdravému vnitřnímu prostředí, podporují pracovní výkon a pohodu koncových uživatelů. Naším cílem je přenést ideální akustické podmínky venkovního prostředí do současných moderních interiérů.



Švédský původ značky Ecophon se projevuje nejen na kvalitě výrobků, ale také v našem přístupu k práci a ve výzvách týkajících se zdravého vnitřního prostředí.

Ecophon je součástí nadnárodní skupiny Saint-Gobain, světového lídra v oblasti řešení udržitelného bydlení. Patří mezi 100 největších průmyslových koncernů na světě, které svojí výrobou a činností pečují o pohodlné a efektivní bydlení. Saint-Gobain nabízí řešení s ohledem na energetickou účinnost a životní prostředí a určuje trendy budoucnosti.



[www.ecophon.cz](http://www.ecophon.cz)