

ECOPHON

FOCUS™

DAS UNIVERSUM DER GESTALTUNGSFREIHEIT



- 04 ÜBER ECOPHON
- 06 GOOD ACOUSTICS ALS QUELLE FÜR ERFOLG
- 08 TOWARDS NET-ZERO ACOUSTICS
- 10 DAS UNIVERSUM DER GESTALTUNGSFREIHEIT MIT ECOPHON FOCUS™
- 12 ECOPHON FOCUS PRODUKTFAMILIE

- 16 Focus A
- 16 Focus B
- 17 Focus Ds
- 17 Focus Dg
- 18 Focus D/A
- 19 Focus E
- 19 Focus Ez
- 20 Focus F
- 20 Focus Lp
- 21 Focus SQ
- 22 Focus Levels
- 23 Focus Edge 500
- 23 Focus Fixiform E
- 24 Focus Fixiform Ds
- 25 Focus Frieze
- 26 Square 43
- 27 Dot
- 27 Line

- 28 FARBEN UND OBERFLÄCHEN
- 30 ECOPHON FOCUS AUF EINEN BLICK
- 32 SYSTEME

Akustik, technische Eigenschaften und Montageskizzen

Die vorliegende Publikation soll einen generellen Überblick vermitteln, welches Produkt den jeweils gegebenen Anforderungen am besten entspricht. Es werden Vorschläge für Anwendungen von Systemen aus dem Ecophon Sortiment gemacht. Die technischen Daten basieren auf Ergebnissen, die durch typische Anwendungen, spezielle Testverfahren oder aber langjährige praktische Erfahrung gewonnen wurden. Alle angegebenen Funktionen und Eigenschaften für unsere Produkte bzw. Systeme haben nur Gültigkeit, wenn zugehörige Handhabungshinweise, Montageskizzen, Produkt- bzw. Systemangaben etc. beachtet werden. Jegliche, daraus resultierende Abweichung liegt außerhalb des Verantwortungsbereiches von Ecophon und ist deshalb nicht Bestandteil von Gewährleistungen. Sämtliche in dieser Publikation veröffentlichten Beschreibungen, Illustrationen und Maßangaben sind allgemeine Angaben und nicht Bestandteil irgendwelcher Verträge. Für alle enthaltenen Produkte und Systeme behalten wir uns das Recht auf Änderung ohne Vorankündigung vor. Dementsprechend werden die Beschreibungen und Empfehlungen kontinuierlich aktualisiert. Die aktuellen Informationen erhalten Sie stets unter <http://www.ecophon.de> | www.ecophon.at | www.ecophon.ch sowie beim Ecophon Gebietsverkaufsleiter in Ihrer Nähe.

©Saint-Gobain Ecophon AB, 2024-05-08

Hinweis:

Diese Broschüre ist interaktiv zwischen dem Inhaltsverzeichnis und den Themenseiten.

Möchten Sie direkt zu einem Thema gelangen, klicken Sie im Inhaltsverzeichnis auf die gewünschte Seitenzahl oder Zeile.

Durch Anklicken der Seitenzahlen am Seitenrand auf der jeweiligen Themenseite gelangen Sie zum Inhaltsverzeichnis zurück.



A SOUND EFFECT

ON PEOPLE

Saint-Gobain Ecophon steht für nutzerfreundliche Raumkonzepte zum Arbeiten, zur Regeneration und zum Lernen. Dafür entwickeln, produzieren und vertreiben wir höchstabsorbierende Produkte und Systeme, die sich an der Evolution des menschlichen Gehörs orientieren – wir übertragen die Hörerfahrungen aus dem Freien auf Innenräume, damit wir Menschen uns besser fühlen.

Unser uneingeschränktes Engagement gilt der Verbesserung der akustischen Umwelt. Dieses Versprechen ist gleichzeitig unser leidenschaftliches Plädoyer für die Relevanz der Raumakustik für menschliches Wohlbefinden – unabhängig von Raum, Aktivität oder Anforderung.

GOOD ACOUSTICS

ALS QUELLE FÜR ERFOLG

Die Bedeutung der Akustik wird immer noch unterschätzt. Geräusche beeinflussen uns im gesamten Alltag. Dass sich gute Akustik für uns Menschen positiv auswirkt, wird durch die Zahlen und Fakten aus der Wissenschaft bestätigt.

Aber was genau zeichnet die ideale raumakustische Ausstattung aus? Wesentlich dabei ist unsere Evolution und wie wir Hören im Freien gewohnt sind. Das menschliche Gehör ist von Natur aus für eine Umwelt ausgelegt, in der es keine Schallreflexionen von glatten Wänden oder Decken gibt.

Daher sehen wir bei Ecophon unsere Aufgabe darin, die akustischen Qualitäten der Natur für Innenräume zu reproduzieren. Nur durch die richtigen Maßnahmen im Raum werden Sprache und Geräusche gut aufgenommen und dabei gleichzeitig die Leistungsfähigkeit und das Wohlbefinden unterstützt.

Eine vollflächig verlegte Akustikdecke ist die effektivste Lösung, ausreichend Absorptionsmaterial einzubringen, um Schall zu reduzieren und die Raumakustik zu optimieren.

Ergänzend dazu sind Schallabsorber zu empfehlen, die vertikal montiert bzw. aufgestellt werden. Wichtig ist ein ganzheitlicher Ansatz, um die Menschen, den Raum und die Aktivitäten akustisch in Einklang zu bringen. Ecophon unterstützt Sie dabei.





TOWARDS

NET-ZERO ACOUSTICS

Nachhaltigkeit ist mehr als ein Wort – es ist eine kollektive Bewegung zum Schutz der Menschen und des Planeten, die ehrliches Engagement und echte Sorgfalt erfordert. Aus diesem Grund setzt Ecophon auf speziell ausgesuchte Materialien, Transparenz und Prinzipien, um nur einige zu nennen.

Wir unterstützen aktiv eine branchenweite Initiative für standardisierte, leicht zugängliche Umweltproduktdeklarationen für einzelne Produkte anstatt ganzer Produktfamilien. Diese sollten umfassende Daten über den gesamten Lebenszyklus enthalten, von der Rohstoffbeschaffung bis zum Ende des Lebenszyklus, und nicht nur eigens ausgewählte Phasen. Damit einher geht eine Abkehr von selbstdeklarierten Labels oder nicht unabhängig verifizierten Nachhaltigkeitsaussagen. Wichtig ist, dass alle Bestrebungen mit Blick auf „Net Zero“ durch die Initiative „Science-Based Targets“ bestätigt werden müssen.

Wenn wir eine nachhaltige Zukunft aufbauen wollen, muss dies mit einem ehrlichen Ansatz, hohen Ambitionen und den besten Absichten beginnen.

ECOPHON FOCUS™

DAS UNIVERSUM DER GESTALTUNGSFREIHEIT

Ecophon Focus™ ist unsere umfangreichste Systemfamilie und bietet vielfältige Gestaltungsmöglichkeiten mit unterschiedlichen Kantendesigns, Formaten, Höhenversprüngen und vielen raffinierten Montagemöglichkeiten.

- Schallabsorptionsklasse A
- 11 verschiedene Kantenausführungen kombinierbar mit 4 einzigartigen Lösungen
- Premiumoberfläche in überragender Qualität mit matter Optik

Focus ist die richtige Wahl für Einzelbüros, Flure, Rezeptionen, Eingangsbereiche, Wartezimmer, Arbeitsbereiche für Teamarbeit und Brainstorming sowie die öffentlichen Bereiche, in denen kreative Designlösungen und die raumakustische Qualität gleichermaßen wichtig sind.

Die Focus Familie bietet aber auch Direktbefestigungslösungen (geschraubt oder geklebt). Sie kommen zum Einsatz, wenn eine akustische Sanierung schwierig erscheint, z. B. bei unterschiedlichen oder niedrigen Deckenhöhen, in Treppenhäusern oder Kellerräumen.

Mindestens

51%

RECYCELTE
BESTANDTEILE



ECOPHON FOCUS™ PRODUKTFAMILIE

Ecophon Focus beinhaltet abgehängte, meist vollflächig verlegte Decken. Mit ihren ausgezeichneten akustischen Eigenschaften, ihrer attraktiven Optik und einer Flexibilität, die sich jedem Verwendungszweck anpasst, ist die Focus Familie der perfekte Baukasten.

Die Focus Familie wird durch vier einzigartige Systeme für elegante Höhenversprünge, Wandanschlüsse und modulare Deckensegel ergänzt. Alles wurde auf ein ganzheitliches Erscheinungsbild abgestimmt, das die ästhetische Wirkung der Decken fördert.

Niedrigste

CO₂-EMISSIONEN

DURCH AUSGEWÄHLTE
ROHSTOFFE UND NUTZUNG
ERNEUERBARER ENERGIE

Weitere Designmöglichkeiten bietet die Klebmontage mit Focus Levels. Durch Variieren der Plattenstärken werden die Kompositionen dreidimensional und geben der Wand oder der Decke eine besondere Tiefe.

FOCUS D/A

1720x600x20
2000x600x20
2400x600x20



FOCUS E

600x600x20
625x625x20
1200x600x20
1200x1200x20
1250x625x20
1600x600x20
1800x600x20
2000x600x20
2400x600x20



FOCUS EZ

600x600x40



FOCUS F

600x600x20
1200x600x20



FOCUS LP

600x150x20
600x300x20
600x600x20
1200x150x20
1200x300x20
1200x600x20
1800x600x20



FOCUS SQ

600x600x20
1200x600x20



FOCUS LEVELS

600x600x20
1200x600x20
1200x300x20
600x600x30
1200x600x30
1200x300x30
600x600x40
1200x600x40
1200x300x40



FOCUS A

600x600x20
625x625x20
1200x600x20
1200x1200x20
1250x625x20
1600x600x20
1800x600x20
2000x600x20
2400x600x20



FOCUS B

600x600x20
1200x600x20



FOCUS DS

600x600x20
625x625x20
1200x600x20
1200x1200x20
1250x625x20
1600x600x20
1800x600x20
2000x600x20
2400x600x20



FOCUS DG

600x600x20
625x625x20
1200x600x20
1200x1200x25
1250x625x20
1600x600x20
1800x600x20
2000x600x20
2400x600x20



FOCUS FIXIFORM E

1200x600x20



FOCUS FIXIFORM DS

1200x600x20
1500x600x20
1900x600x20
2300x600x20



FOCUS FRIEZE

2400x600x20



FOCUS EDGE 500

600x600x20
1200x600x20
1200x1200x20
1200x1200x25



DOT

Kante Ds, Dg, E:
600x600x20
Kante Ez:
600x600x40



SQUARE 43

Kante Ds, Dg, E:
600x600x20
Kante Ez:
600x600x40



LINE

Kante Lp:
1200x150x20
1200x300x20
Kante Ds, Dg, E:
1200x600x20





FOCUS A

Sichtbare Unterkonstruktion, einfache Demontage. Erhältlich in vielen Formaten.



FOCUS DS

Symmetrischer Systemaufbau für weitere Einbauten. Verdeckte Unterkonstruktion.

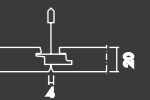

FOCUS B

Klebmontage, geeignet für Räume mit geringer Deckenhöhe.



FOCUS DG

Einzigtiges Kantendesign mit verdeckten Tragekanten für eine schwebende Anmutung.

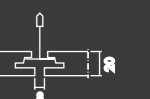



FOCUS D/A
Für Flurlösungen. Extra-lange Akustikpaneele mit verdeckter Querschiene.

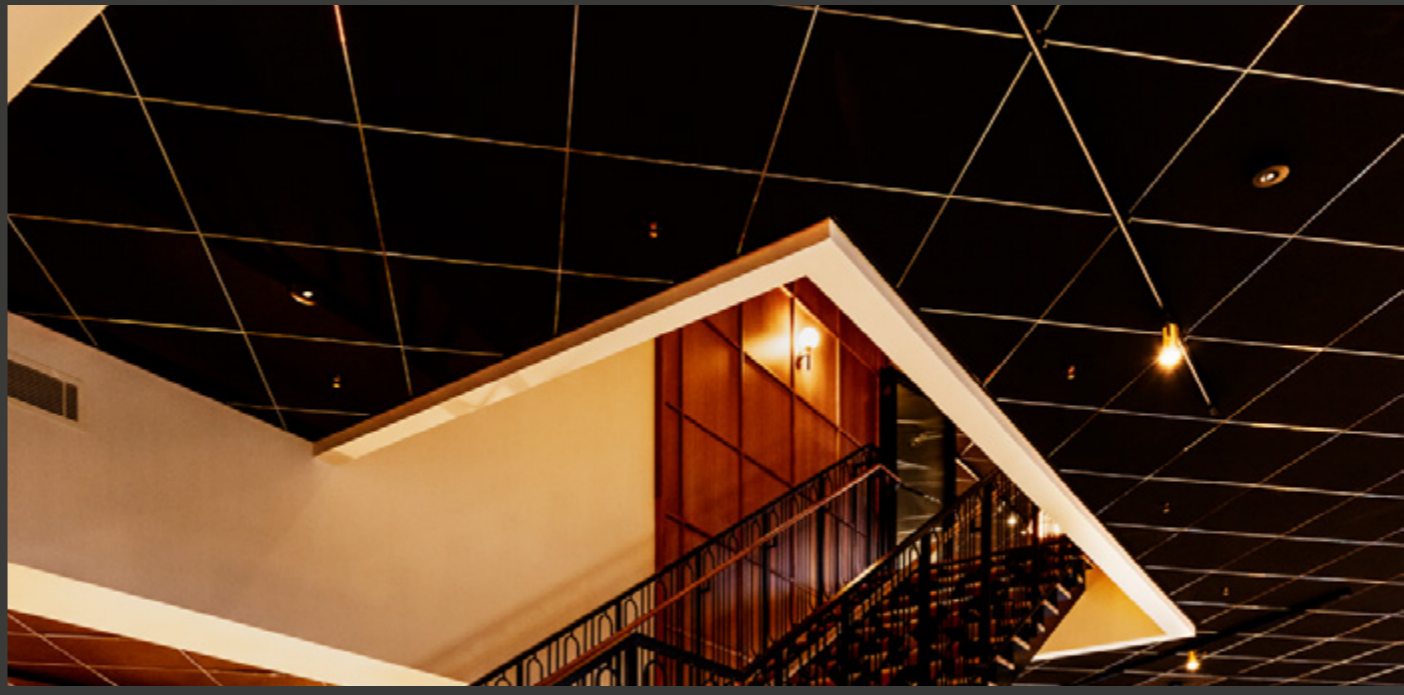
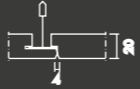

FOCUS E
Vertiefte Unterkonstruktion mit Schatteneffekt. Einfache Demontage.

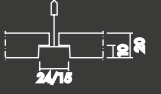

FOCUS EZ
Einzigartiges Design mit 3D-Effekt.





FOCUS F
Schraubmontage, geeignet für Räume mit geringer Deckenhöhe.



FOCUS LP
Patentiertes System für eine betont lineare Kantenführung als Gestaltungselement.

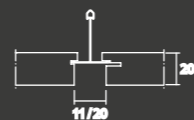

FOCUS SQ
Klebmontage. Montage mit Abstand zwischen den Platten.





FOCUS LEVELS

Klebmontage mit verschiedenen Plattenstärken, Farben und Formaten für Decke und Wand.

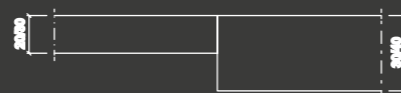

FOCUS EDGE 500

Randabschluss für modulare Deckensegel. Profile aus stranggepresstem Aluminium, Ecken aus Zinkguss.

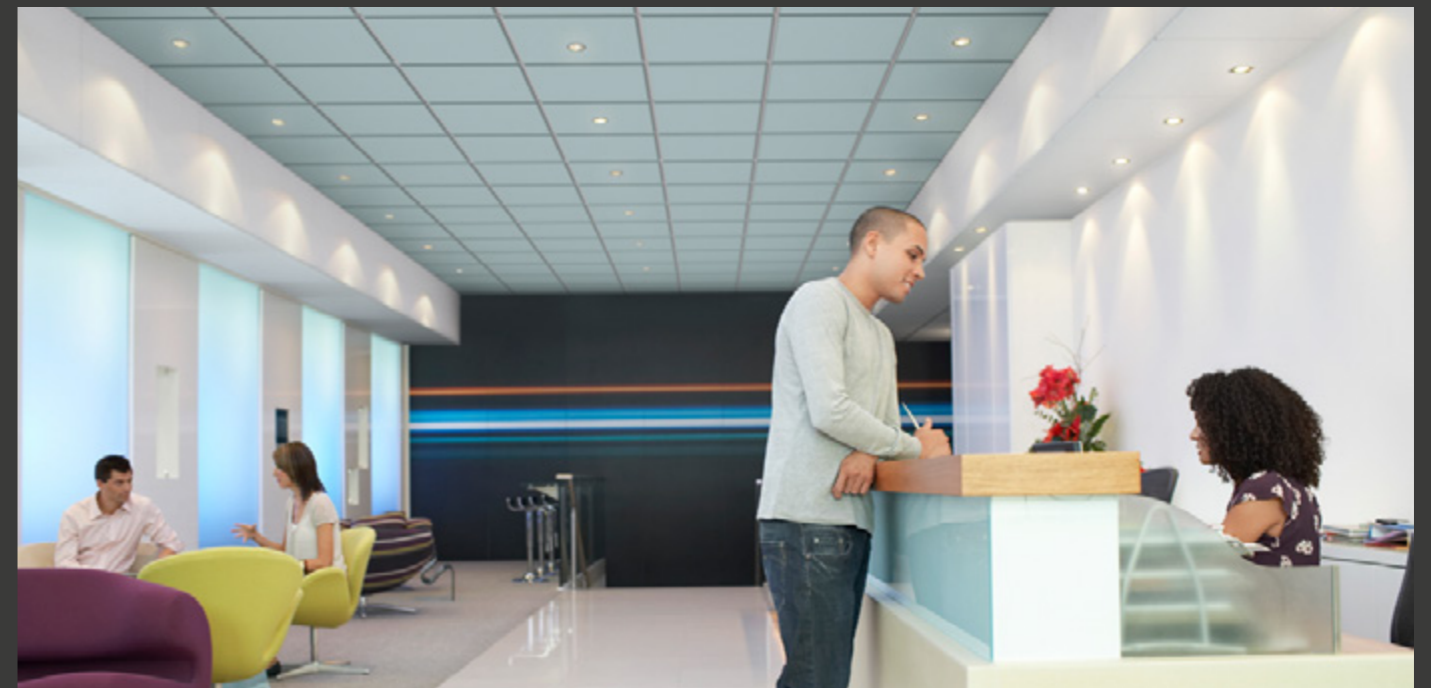

FOCUS FIXIFORM E

Faltbare Platten für Höhenversprünge.

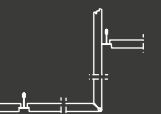



FOCUS FIXIFORM DS
 Faltbare Platten für Höhenversprünge.

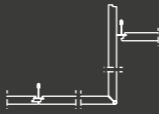

FOCUS FRIEZE
 Randfries für einen harmonischen Übergang von der Wand zur Akustikdecke.

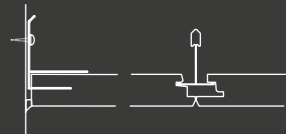



SQUARE 43
Hoher Belechtungskomfort mit niedrigem UGR-Wert. Büroarbeitsplatz geeignet.

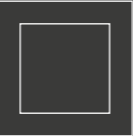

DOT
Hoher Belechtungskomfort mit niedrigem UGR-Wert. Büroarbeitsplatz geeignet.

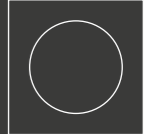

LINE
Die Beleuchtung bietet hohen Lichtkomfort und verleiht der Decke eine klare Ausrichtung.



FARBE DER PROFILE - ERSTELLEN SIE IHR EIGENES DESIGN

Eine Akustikdecke ist meistens die größte zusammenhängende Fläche eines Raums. Sie prägt zwar nicht primär den Gesamteindruck, dafür aber das Wohlbefinden der Nutzer.

- 18 Farboptionen
- Der Einsatz mit übereinstimmenden Akutex FT Farben erzeugt ein dezentes Muster, wobei ein Farbmix eher besondere Effekte erzielt.

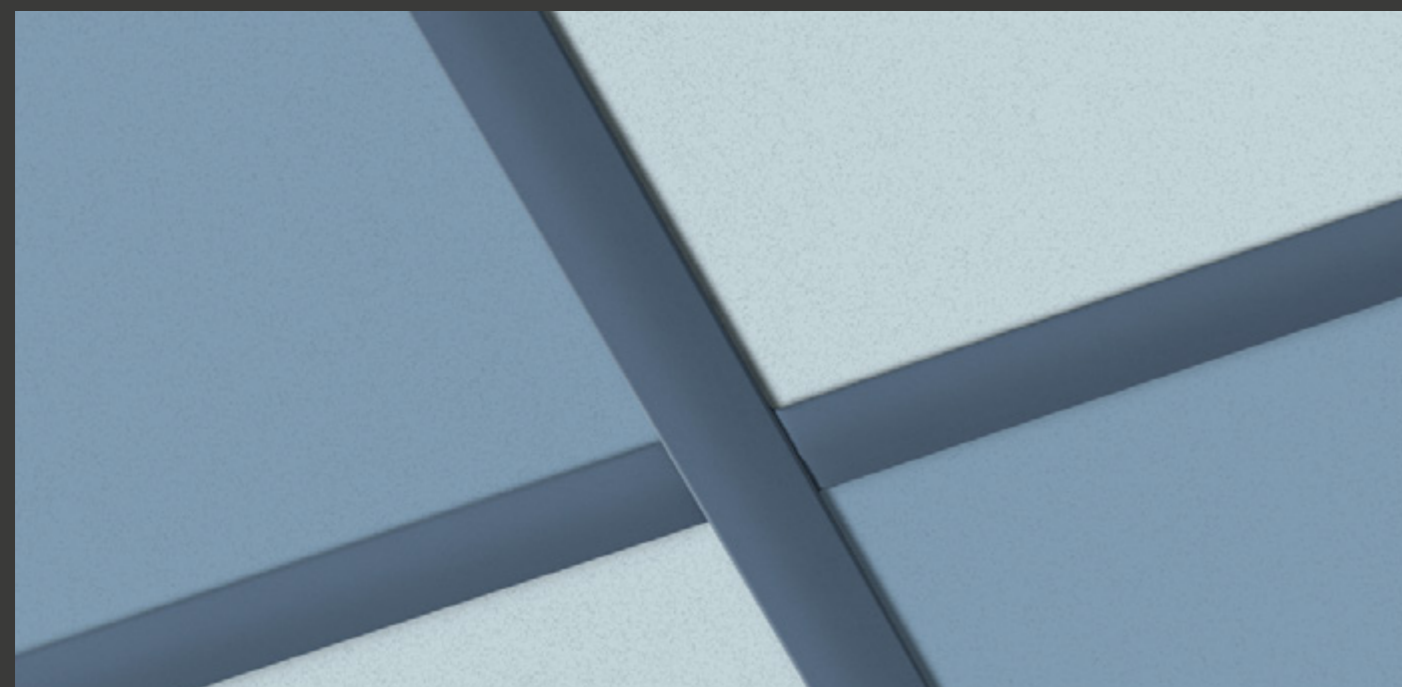
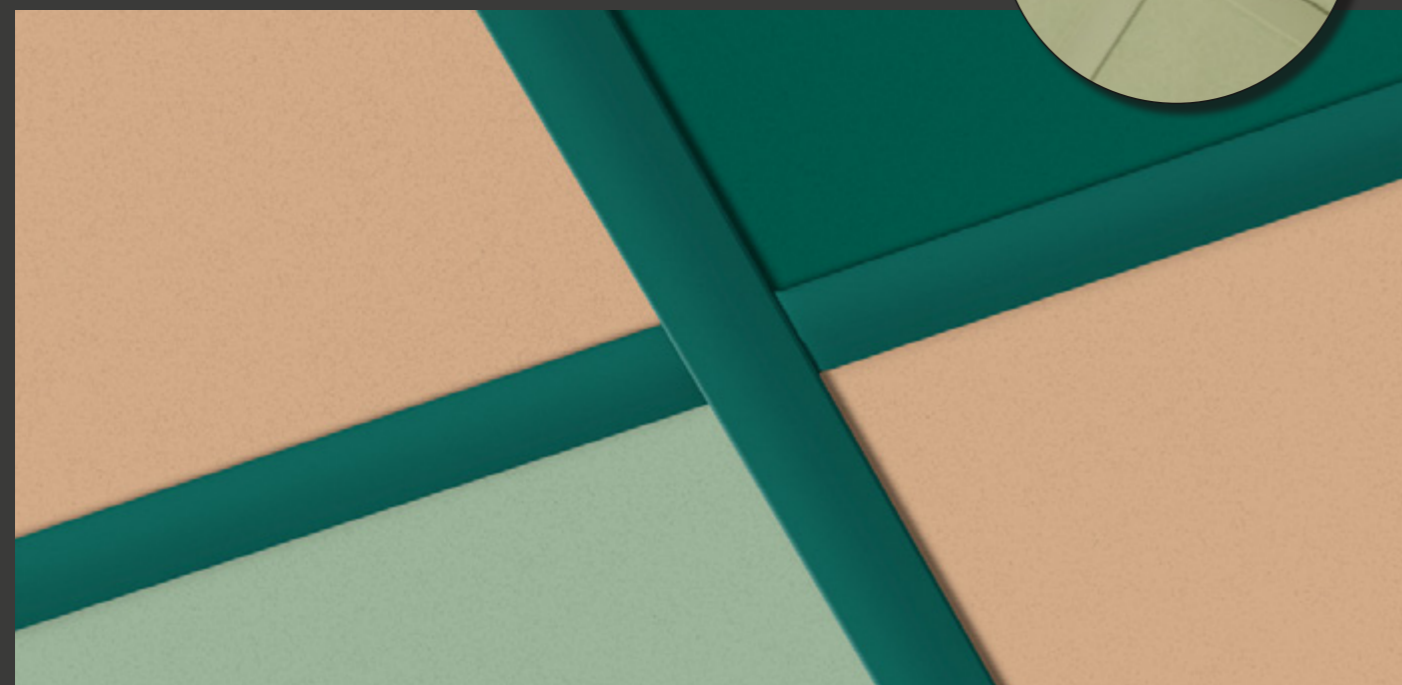
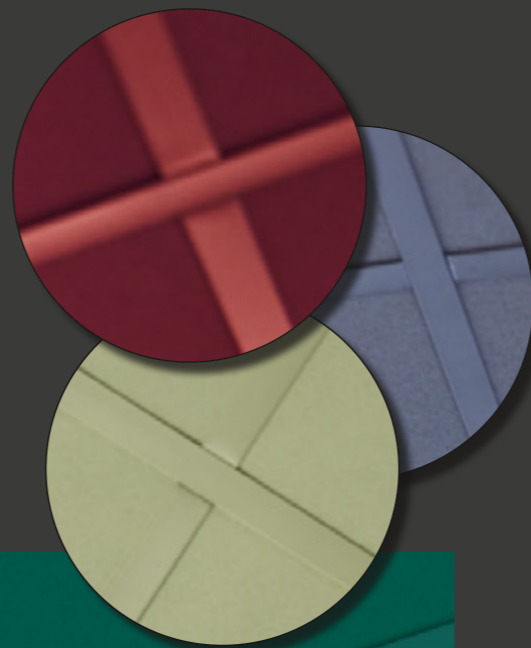

FARBEN UND OBERFLÄCHEN

AKUTEX™ FT

Das Akutex™ Label gibt Ihnen die Garantie, dass das Produkt mit der überlegenen Oberflächentechnologie ausgestattet ist. Unsere Forschung und Entwicklung fokussiert Designfragen, Akustik, Arbeitsplatzumgebungen, Architektur- und Umweltaspekte. Damit ist Akutex immer einen Schritt voraus.



WHITE FROST
Ähnlich NCS-Farbe S 0500-N.
Lichtreflexion 85%.

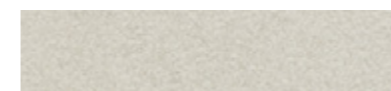

VOLCANIC ASH
Ähnlich NCS-Farbe 2002-Y.
Lichtreflexion 56%.

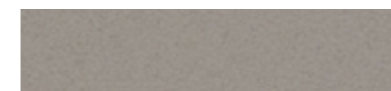

SILVER STONE
Ähnlich NCS-Farbe S 4502-Y.
Lichtreflexion 29%.



SILK SLATE
Ähnlich NCS-Farbe S 7000-N.
Lichtreflexion 13%.



GOJI BERRY
Ähnlich NCS-Farbe S 3030-Y80R.
Lichtreflexion 27%.



SILENT STEAM
Ähnlich NCS-Farbe S 2010-B.
Lichtreflexion 45%.

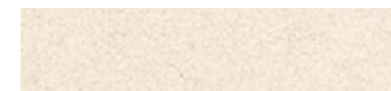

SCALLOP SHELLS
Ähnlich NCS-Farbe S 0804-Y50R.
Lichtreflexion 76%.



WET SAND
Ähnlich NCS-Farbe S 3020-Y30R.
Lichtreflexion 35%.



OCEAN STORM
Ähnlich NCS-Farbe S 4020-R90B.
Lichtreflexion 24%.



MOONLIGHT SKY
Ähnlich NCS-Farbe S 7020-R90B.
Lichtreflexion 7%.



GOLDEN FIELD
Ähnlich NCS-Farbe S 1040-G90Y.
Lichtreflexion 61%.



SUNSET HEAT
Ähnlich NCS-Farbe S 2070-Y60R.
Lichtreflexion 20%.



RUBY ROCK
Ähnlich NCS-Farbe S 4050-R10B.
Lichtreflexion 7%.



EUCALYPTUS LEAF
Ähnlich NCS-Farbe S 5010-B30G.
Lichtreflexion 23%.



SUMMER FOREST
Ähnlich NCS-Farbe S 6030-G10Y.
Lichtreflexion 10%.



DARK DIAMOND
Ähnlich NCS-Farbe S 9000-N.
Lichtreflexion 4%.



MORNING DRIZZLE
Ähnlich NCS-Farbe S 1002-B.
Lichtreflexion 69%.

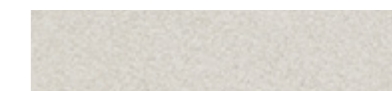

CLOUDY DAY
Ähnlich NCS-Farbe S 1500-N.
Lichtreflexion 62%.



PEACH ROSE
Ähnlich NCS-Farbe S 1515-Y80R.
Lichtreflexion 55%.



HIGHLAND FOG
Ähnlich NCS-Farbe S 2005-G.
Lichtreflexion 55%.



SAGE GARDEN
Ähnlich NCS-Farbe S 3010-B30G.
Lichtreflexion 40%.

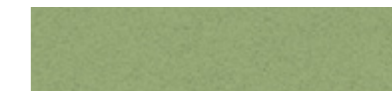









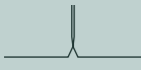

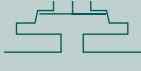

FRESH CLOVER
Ähnlich NCS-Farbe S 3020-G40Y.
Lichtreflexion 35%.

HINWEIS

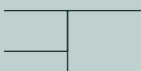
Die Farben können je nach Produktionscharge leicht variieren. Die Farbwiedergabe variiert zwischen Druck, Bildschirm und Realität.

ECOPHON FOCUS AUF EINEN BLICK

KANTE	PRODUKT	ABSORPTIONS- KLASSE	CONNECT UNTERKONSTRUKTION	FORMAT (MM)	ECOPHON BELEUCHTUNG	MÖGLICHE KOMBINATIONEN
	Ecophon Focus A	A	T15/ T24	600x600x20, 625x625x20, 1200x600x20, 1250x625x20, 1200x1200x20, 1600x600x20, 1800x600x20, 2000x600x20, 2400x600x20		Ecophon Focus Flexiform A Ecophon Focus Frieze
	Ecophon Focus B	C	Direkt montiert (geklebt)	600x600x20 1200x600x20		
	Ecophon Focus Ds	A	T24	600x600x20, 625x625x20, 1200x600x20, 1250x625x20, 1200x1200x20, 1600x600x20, 1800x600x20, 2000x600x20, 2400x600x20	Ecophon Dot Ecophon Square 43 Ecophon Line	Ecophon Focus Edge 500 Ecophon Focus Fixiform Ds Ecophon Focus Frieze Ecophon Focus Wing
	Ecophon Focus Dg	A	T24	600x600x20, 625x625x20, 1200x600x20, 1250x625x20, 1200x1200x25, 1600x600x20, 1800x600x20, 2000x600x20, 2400x600x20	Ecophon Dot Ecophon Square 43 Ecophon Line	Ecophon Focus Edge 500 Ecophon Focus Frieze
	Ecophon Focus D/A	A	T24 Korridorlösung	1720x600x20, 2000x600x20, 2400x600x20		
	Ecophon Focus E	A	T15/ T24	600x600x20, 625x625x20, 1200x600x20, 1250x625x20, 1200x1200x20, 1600x600x20, 1800x600x20, 2000x600x20, 2400x600x20	Ecophon Dot Ecophon Square 43 Ecophon Line	Ecophon Focus Edge 500 Ecophon Focus Fixiform E Ecophon Focus Frieze Ecophon Focus Wing
	Ecophon Focus Ez	A	T24	600x600x40	Ecophon Dot Ecophon Square 43	
	Ecophon Focus F	C	Direkt montiert (geschraubt)	600x600x20, 1200x600x20		
	Ecophon Focus Lp	A	T24	600x150x20, 600x300x20, 600x600x20 1200x150x20, 1200x300x20, 1200x600x20 1800x600x20	Ecophon Line	
	Ecophon Focus SQ	C	Direktbefestigung	600x600x20, 1200x600x20		
	Ecophon Focus Levels	Bis zu A	Direkt montiert (geklebt), Decke und Wand	600x600x20, 1200x600x20, 1200x300x20, 600x600x30, 1200x600x30, 1200x300x30, 600x600x40, 1200x600x40, 1200x300x40		
	Ecophon Focus Fixiform E	A	T24	1200x600x20		Ecophon Focus E
	Ecophon Focus Fixiform Ds	A	T24	1200x600x20, 1500x600x20, 1900x600x20, 2300x600x20		Ecophon Focus Ds
	Ecophon Focus Frieze	A	T24	2400x600x20		Ecophon Focus A Ecophon Focus Ds Ecophon Focus Dg Ecophon Focus E
	Ecophon Focus Edge 500		T24	600x600x20, 1200x600x20, 1200x1200x20, 1200x1200x25		Ecophon Focus Ds Ecophon Focus Dg Ecophon Focus E



Ecophon Focus Paneele tragen mit einer hervorragenden Schallabsorption zu einem gesunden Raumklima bei. Niedrige VOC-Emissionen gemäß den strengsten Anforderungen und eine vollständige Transparenz über die chemischen Bestandteile mit verifizierten gesundheitsbezogenen Produktdeklarationen machen es deutlich. Der geringe ökologische Fußabdruck unserer Focus-Paneele wird von externen Institutionen in Umwelt-Produktdeklarationen bestätigt.



Für Green-Building-Gebäude bieten wir Ihnen die Produktlinie mit dem Zusatz „Plant“. Sie besitzt ein pflanzenbasiertes Bindemittel und erhielt aufgrund dessen die Eurofins Indoor Air Comfort Gold-Zertifizierung, dank des gleichen nachhaltigkeitsbewussten Aufbaus, aber mit einem noch geringeren ökologischen Fußabdruck. Die Produkte sind nicht brennbar. Das Glaswollprodukt der Focus Paneele ist getestet und nach EN ISO 1182 als nicht brennbar klassifiziert. Brandschutzklasse gemäß EN 13501-1. Weitere Technische Eigenschaften auf der jeweiligen Produktseite.

HINWEIS

Mehr Produkt- und Systeminformationen, wie Montagehilfen und Dokumentationen zur Nachhaltigkeit, finden Sie unter www.ecophon.de
www.ecophon.at
www.ecophon.ch



SYSTEME

AKUSTIK, TECHNISCHE EIGENSCHAFTEN UND MONTAGESKIZZEN

- 34 Focus A
- 37 Focus B
- 39 Focus Ds
- 42 Focus Dg
- 45 Focus D/A
- 47 Focus E
- 50 Focus Ez
- 52 Focus F
- 54 Focus Lp
- 57 Focus SQ
- 59 Focus Levels
- 63 Weitere Systeme
- Focus Edge 500
- Focus Fixiform E
- Focus Fixiform Ds
- Focus Frieze
- Square 43
- Dot
- Line

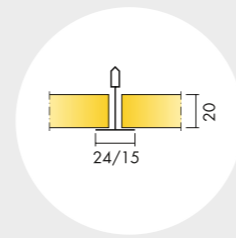

Ecophon Focus™ A

Akustik:

Schallabsorption:

Die Testergebnisse wurden gemäß DIN EN ISO 354 ermittelt.

Klassifikation gemäß DIN EN ISO 11654, Einzulangaben für NRC (Noise Reduction Coefficient) und SAA (Sound Absorption Average) gemäß ASTM C 423.

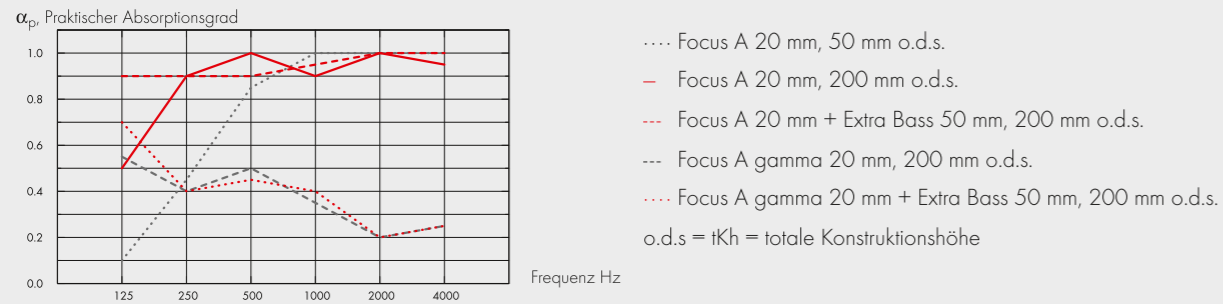

	d mm	tKh mm	α_p , Praktischer Absorptionsgrad						α_w	Absorptionsklasse
			125 Hz	250 Hz	500 Hz	1000 Hz	2000 Hz	4000 Hz		
-	20	50	0.10	0.45	0.85	1.00	1.00	1.00	0.75	C
-	20	200	0.50	0.90	1.00	0.90	1.00	0.95	1.00	A
+ Extra Bass,	70	200	0.90	0.90	0.90	0.95	1.00	1.00	0.95	A
gamma	20	200	0.55	0.40	0.50	0.35	0.20	0.25	0.30	D
gamma + Extra Bass	70	200	0.70	0.40	0.45	0.40	0.20	0.25	0.30	D

	d mm	tKh mm	NRC	SAA
-	20	50	0.85	0.83
-	20	200	0.95	0.93
+ Extra Bass,	70	200	0.93	0.93
gamma	20	200	0.35	0.36
gamma + Extra Bass	70	200	0.35	0.37
-	20	400	0.85	0.88

d mm	AC(1.5) Articulation Class, ASTM E1111, ASTM E1110	D_{nfw} Weighted normalized flanking level difference, ISO 10848-2	CAC dB Ceiling Attenuation Class, ASTM 1414, ASTM E413
20	190	20	21

Raumluftqualität:

Zertifikat / Label	Alle Produkte
Eurofins Innenraumluftkomfort	IAC Gold
Französisches VOC-Label	A+
Finnische Emissionsklassifizierung M1	•

Cradle to Cradle Certified®: Dieses Produkt ist Cradle to Cradle Certified® in der Zertifizierungsstufe Bronze (Standardversion 4.0).

Umweltsichere und gesunde Materialien: Dieses Produkt hat ein C2C Certified Material Health Certificate™ der Zertifizierungsstufe Silber (Standardversion 4.0) erhalten. Das C2C Certified Material Health Certificate™ basiert auf den Anforderungen für Umweltsichere und gesunde Materialien des Cradle-to-Cradle Certified Product Standards. Es bestätigt, dass die im Produkt verwendeten Chemikalien und Materialien so ausgewählt wurden, dass der Schutz der menschlichen Gesundheit und der Umwelt an erster Stelle steht.

Ökologischer Fußabdruck: Lebenszyklusstufen A1 bis C4 aus EPD, in Übereinstimmung mit ISO 14025 / EN 15804

	kg CO ₂ equiv/m ²
Focus A	2,6 (Focus Familie EPD gemäß ISO 14025 / EN 15804)
Focus A/Plant	1,81 (Focus A/Plant EPD gemäß ISO 14025 / EN 15804)

Circularity: Das vollständige Recycling der Absorber erfolgt mittels unseres Rücknahmesystems „SoundCircularity“. Wir machen aus Ihren Abschnitten bzw. ganzen Platten wieder neue Glaswollprodukte. Minimaler Gehalt an recycelten Inhalt: 51%, Circularity: Vollständig recycelbar,

Brandschutz: Platten: Nicht brennbar nach DIN EN ISO 1182. Europa: EN 13501-1, A2-s1,d0,

Feuchtigkeitsbeständigkeit: Getestet gemäß EN 13964:2014 Standard: Klasse C, rF 95% und 30°C, Plant: Klasse A, rF 70% und 25°C,

Visuelles Erscheinungsbild: White Frost, ähnlich RAL 9003, ähnlich NCS S 0500-N, Lichtreflexionsgrad 85%. Glanzgrad < 1.

Reinigung: Täglich Staubwischen und Staubsaugen sowie wöchentliche Feuchtreinigung möglich.

Demontierbarkeit: Die Platten sind demontierbar. Mindesthöhe siehe Montageskizze.

Montage: gemäß Montageskizze, Montageanleitung. Informationen zur minimalen totalen Konstruktionshöhe siehe Materialspezifikation.

Systemgewicht: Das Gesamtgewicht des Systems einschließlich Unterkonstruktion beträgt ca. 3 kg/m².

Belastung: Zulässige Nutzlast, Tragkraft der Abhänger und Befestigungen siehe Montageskizze oder www.ecophon.de / www.ecophon.at / www.ecophon.ch

CE: Ecophon Deckensysteme sind CE-gekennzeichnet gemäß der europäischen einheitlichen Norm EN 13964:2014. CE-gekennzeichnete Bauprodukte unterliegen einer Leistungserklärung (DoP), die es Kunden und Anwendern ermöglicht, die Leistung von auf dem europäischen Markt erhältlichen Produkten leicht zu vergleichen.

M01
Montageskizze (M01) für Ecophon Focus A

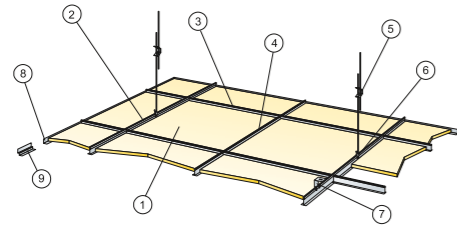

© Ecophon Group

M01 DIN
Montageskizze (M01) für Ecophon Focus A

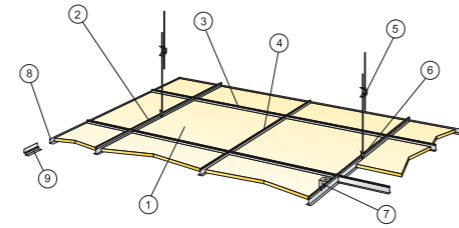

© Ecophon Group

M16
Montageskizze (M16) für Ecophon Focus A XL in Fluren

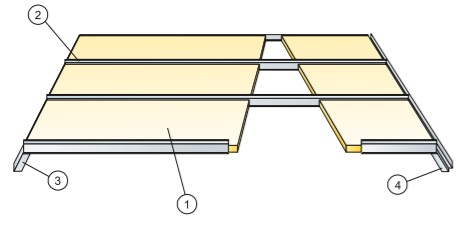

© Ecophon Group

M46
Montageskizze (M46) für Ecophon Focus A XL

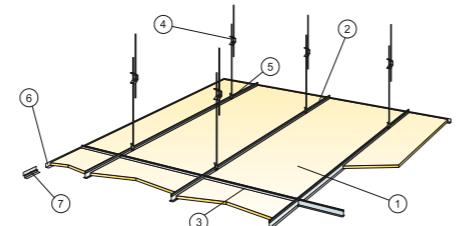

© Ecophon Group

M399
Montageskizze (M399) für Ecophon Focus A

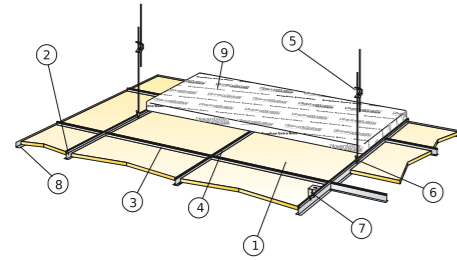

© Ecophon Group

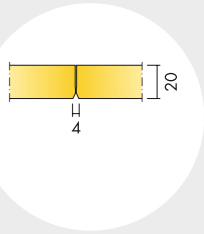

Ecophon Focus™ B

Akustik:

Schallabsorption:

Die Testergebnisse wurden gemäß DIN EN ISO 354 ermittelt.

Klassifikation gemäß DIN EN ISO 11654, Einzulangaben für NRC (Noise Reduction Coefficient) und SAA (Sound Absorption Average) gemäß ASTM C 423.

α_p , Praktischer Absorptionsgrad

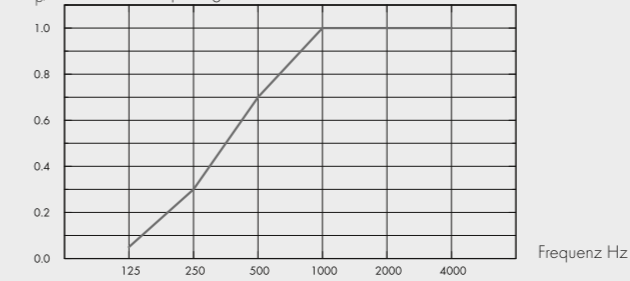

– Focus B 20 mm, 23 mm o.d.s.
o.d.s = tKh = totale Konstruktionshöhe

d mm	tKh mm	α_p , Praktischer Absorptionsgrad					α_w	Absorptionsklasse	
		125 Hz	250 Hz	500 Hz	1000 Hz	2000 Hz			4000 Hz
20	23	0.05	0.30	0.70	1.00	1.00	1.00	0.60	C

d mm	tKh mm	NRC	SAA	
-	20	23	0.75	0.77

Raumluftqualität:

Zertifikat / Label	Alle Produkte
Eurofins Innenraumluftkomfort	IAC Gold
Französisches VOC-Label	A+
Finnische Emissionsklassifizierung M1	•

Cradle to Cradle Certified®: Dieses Produkt ist Cradle to Cradle Certified® in der Zertifizierungsstufe Bronze (Standardversion 4.0).

Umweltsichere und gesunde Materialien: Dieses Produkt hat ein C2C Certified Material Health Certificate™ der Zertifizierungsstufe Silber (Standardversion 4.0) erhalten. Das C2C Certified Material Health Certificate™ basiert auf den Anforderungen für Umweltsichere und gesunde Materialien des Cradle-to-Cradle Certified Product Standards. Es bestätigt, dass die im Produkt verwendeten Chemikalien und Materialien so ausgewählt wurden, dass der Schutz der menschlichen Gesundheit und der Umwelt an erster Stelle steht.

Ökologischer Fußabdruck: Lebenszyklusstufen A1 bis C4 aus EPD, in Übereinstimmung mit ISO 14025 / EN 15804

	kg CO ₂ equiv/m ²
Focus B	4,10

Circularity: Das vollständige Recycling der Absorber erfolgt mittels unseres Rücknahmesystems „SoundCircularity“. Wir machen aus Ihren Abschnitten bzw. ganzen Platten wieder neue Glaswollprodukte. Minimaler Gehalt an recycelten Inhalt: 56%, Circularity: Vollständig recycelbar,

Brandschutz: Platten: Nicht brennbar nach DIN EN ISO 1182. Europa: EN 13501-1, A2-s1,d0,

Feuchtigkeitsbeständigkeit: Klasse C, relative Luftfeuchtigkeit 95% und 30°C gemäß EN 13964:2014.

Visuelles Erscheinungsbild: White Frost, ähnlich RAL 9003, ähnlich NCS S 0500-N, Lichtreflexionsgrad 85%. Glanzgrad < 1.

Reinigung: Täglich Staubwischen und Staubsaugen sowie wöchentliche Feuchtreinigung möglich.

Demontierbarkeit: Die Akustikplatten sind nicht demontierbar.

Montage: Montage gemäß Montageskizze, Montageanleitung und CAD-Datenbank. Informationen zur minimalen totalen Konstruktionshöhe siehe unter Materialspezifikation. Der Klebgrund sollte eine ausreichende Tragfähigkeit zur Aufnahme der Akustikdeckenplatten besitzen. Der Untergrund, der Absorber und der Kleber sollten eine Temperatur von 10-25°C haben. Im Zweifelsfall ist eine Probeklebung durchzuführen. Die Oberfläche muss trocken und sauber sein. Beste Resultate werden bei ebenem Untergrund erreicht.

Systemgewicht: Das Gesamtgewicht des Systems beträgt ca. 2,5 kg/m².

Belastung: Zusätzliche Nutzlasten müssen an der Rohdecke befestigt werden.

CE: Ecophon Deckensysteme sind CE-gekennzeichnet gemäß der europäischen einheitlichen Norm EN 13964:2014. CE-gekennzeichnete Bauprodukte unterliegen einer Leistungserklärung (DoP), die es Kunden und Anwendern ermöglicht, die Leistung von auf dem europäischen Markt erhältlichen Produkten leicht zu vergleichen.

Montageskizze im Detail unter www.ecophon.de | www.ecophon.at | www.ecophon.ch

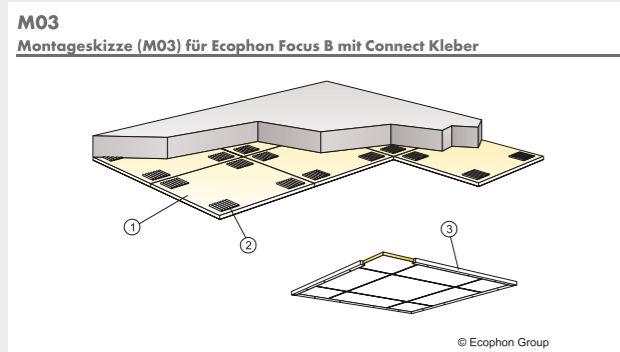

M03
Montageskizze (M03) für Ecophon Focus B mit Connect Kleber

© Ecophon Group

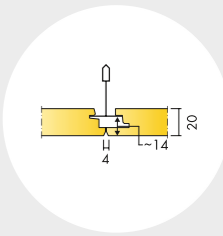

Ecophon Focus™ Ds

Akustik:

Schallabsorption:

Die Testergebnisse wurden gemäß DIN EN ISO 354 ermittelt.

Klassifikation gemäß DIN EN ISO 11654, Einzulangaben für NRC (Noise Reduction Coefficient) und SAA (Sound Absorption Average) gemäß ASTM C 423.

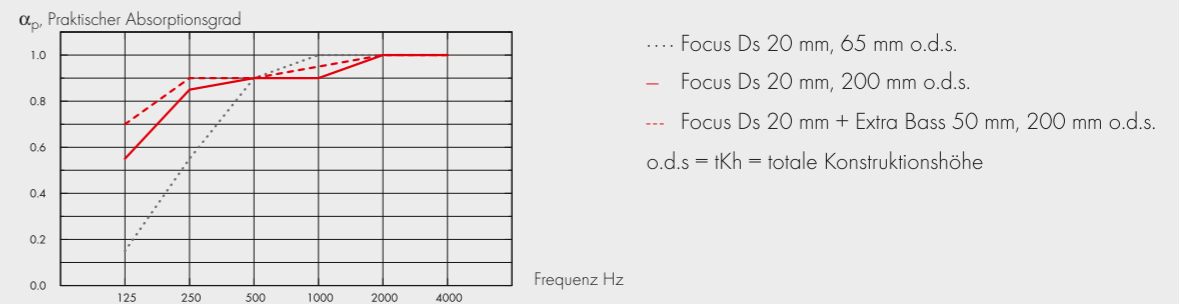

	d mm	tKh mm	α_p Praktischer Absorptionsgrad						α_w	Absorptionsklasse
			125 Hz	250 Hz	500 Hz	1000 Hz	2000 Hz	4000 Hz		
-	20	65	0.15	0.55	0.90	1.00	1.00	1.00	0.85	B
-	20	200	0.55	0.85	0.90	0.90	1.00	1.00	0.95	A
+ Extra Bass	70	200	0.70	0.90	0.90	0.95	1.00	1.00	0.95	A

	d mm	tKh mm	NRC	SAA
-	20	65	0.85	0.86
-	20	200	0.90	0.93
+ Extra Bass	70	200	0.95	0.95

d mm	AC(1.5) Articulation Class, ASTM E1111, ASTM E1110	D_{ntw} Weighted normalized flanking level difference, ISO 10848-2	CAC dB Ceiling Attenuation Class, ASTM 1414, ASTM E413
20	180	24	23

Raumluftqualität:

Zertifikat / Label	Alle Produkte
Eurofins Innenraumluftkomfort	IAC Gold
Französisches VOC-Label	A+
Finnische Emissionsklassifizierung M1	•

Cradle to Cradle Certified®: Dieses Produkt ist Cradle to Cradle Certified® in der Zertifizierungsstufe Bronze (Standardversion 4.0).

Umweltsichere und gesunde Materialien: Dieses Produkt hat ein C2C Certified Material Health Certificate™ der Zertifizierungsstufe Silber (Standardversion 4.0) erhalten. Das C2C Certified Material Health Certificate™ basiert auf den Anforderungen für Umweltsichere und gesunde Materialien des Cradle-to-Cradle Certified Product Standards. Es bestätigt, dass die im Produkt verwendeten Chemikalien und Materialien so ausgewählt wurden, dass der Schutz der menschlichen Gesundheit und der Umwelt an erster Stelle steht.

Ökologischer Fußabdruck: Lebenszyklusstufen A1 bis C4 aus EPD, in Übereinstimmung mit ISO 14025 / EN 15804

	kg CO ₂ equiv/m ²
Focus Ds (EN 15804+A2)	3,70

Circularity: Das vollständige Recycling der Absorber erfolgt mittels unseres Rücknahmesystems „SoundCircularity“. Wir machen aus Ihren Abschnitten bzw. ganzen Platten wieder neue Glaswollprodukte. Minimaler Gehalt an recycelten Inhalt: 54%, Circularity: Vollständig recycelbar,

Brandschutz: Platten: Nicht brennbar nach DIN EN ISO 1182. Europa: EN 13501-1, A2-s1,d0,

Feuchtigkeitsbeständigkeit: Klasse C, relative Luftfeuchtigkeit 95% und 30°C gemäß EN 13964:2014.

Visuelles Erscheinungsbild: White Frost, ähnlich RAL 9003, ähnlich NCS S 0500-N, Lichtreflexionsgrad 85%. Glanzgrad < 1.

Reinigung: Täglich Staubwischen und Staubsaugen sowie wöchentliche Feuchtreinigung möglich.

Demontierbarkeit: Die Akustikdeckenplatten in den Formaten 600x600 und 1200x600 sind leicht demontierbar. Die Akustikdeckenplatten in den Formaten 1200x1200 sowie XL sind demontierbar. Die Mindesthöhe für Demontierbarkeit finden Sie in den Montageskizzen.

Montage: Montage gemäß Montageskizze, Montageanleitung und CAD-Datenbank. Informationen zur minimalen totalen Konstruktionshöhe siehe unter Materialspezifikation. Das System wird nicht für kleine Räume (z.B. 2x2 m²) empfohlen. Decken mit einer großen Anzahl von Installationen erfordern eine sorgfältige Planung, Gestaltung und Montage.

Systemgewicht: Das Gesamtgewicht des Systems einschließlich Unterkonstruktion beträgt ca. 3 kg/m² und 4,5 kg/m² mit Extra Bass.

Belastung: Zulässige Nutzlast, Tragkraft der Abhänger und Befestigungen siehe Montageskizze oder www.ecophon.de / www.ecophon.at / www.ecophon.ch

CE: Ecophon Deckensysteme sind CE-gekennzeichnet gemäß der europäischen einheitlichen Norm EN 13964:2014. CE-gekennzeichnete Bauprodukte unterliegen einer Leistungserklärung (DoP), die es Kunden und Anwendern ermöglicht, die Leistung von auf dem europäischen Markt erhältlichen Produkten leicht zu vergleichen.

Montageskizze im Detail unter www.ecophon.de | www.ecophon.at | www.ecophon.ch

M581

Montageskizze (M581) für Ecophon Focus Ds 600x600, 1200x600 mm und Ecophon Focus Ds XL. Abgehängte Montage

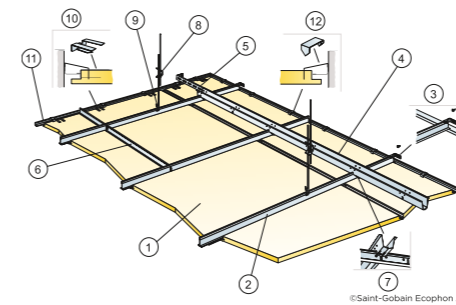

M581DIN

Montageskizze (M581DIN) für Ecophon Focus Ds 625x625, 1250x625 mm. Abgehängte Montage

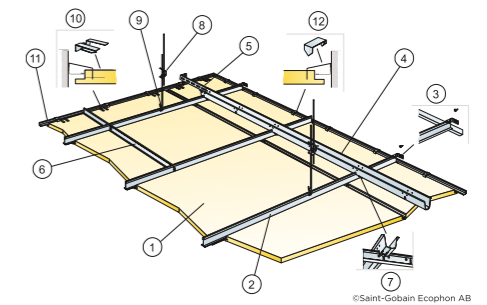

M582

Montageskizze (M582) für Ecophon Focus Ds 1200x1200 mm. Abgehängte Montage

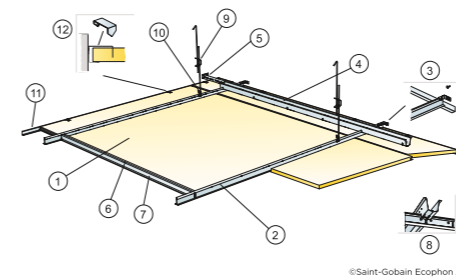

M583

Montageskizze (M583) für Ecophon Focus Ds 600x600, 1200x600 mm. Abgehängte Montage

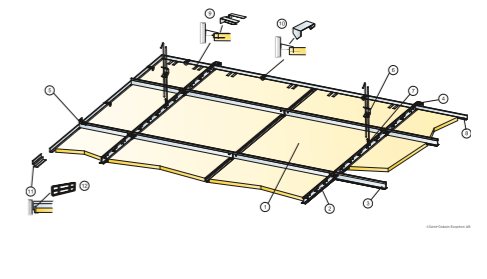

M583DIN

Montageskizze (M583DIN) für Ecophon Focus Ds 625x625, 1250x625 mm. Abgehängte Montage

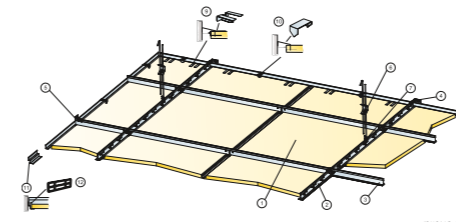

M584

Montageskizze (M584) für Focus Ds 600x600, 1200x600 mm. Direktmontage

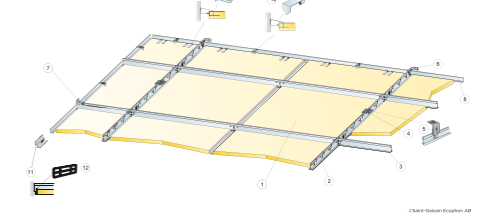

M584DIN

Montageskizze (M584DIN) für Focus Ds 600x600, 1200x600 mm. Direktmontage

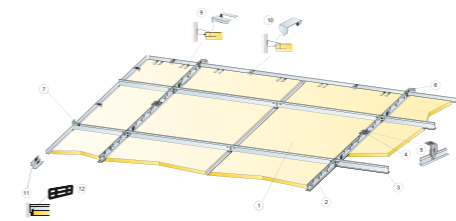

M238

Montageskizze (M238) für Ecophon Focus Ds XL in Fluren

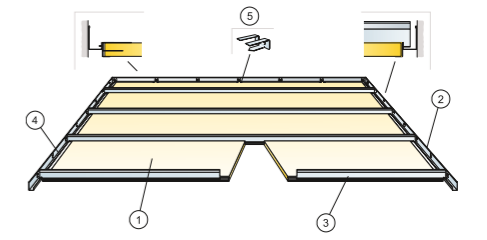

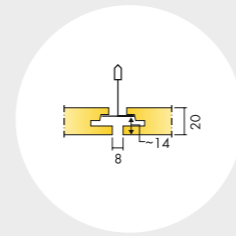

Ecophon Focus™ Dg

Akustik:

Schallabsorption:

Die Testergebnisse wurden gemäß DIN EN ISO 354 ermittelt.

Klassifikation gemäß DIN EN ISO 11654, Einzahlangaben für NRC (Noise Reduction Coefficient) und SAA (Sound Absorption Average) gemäß ASTM C 423.

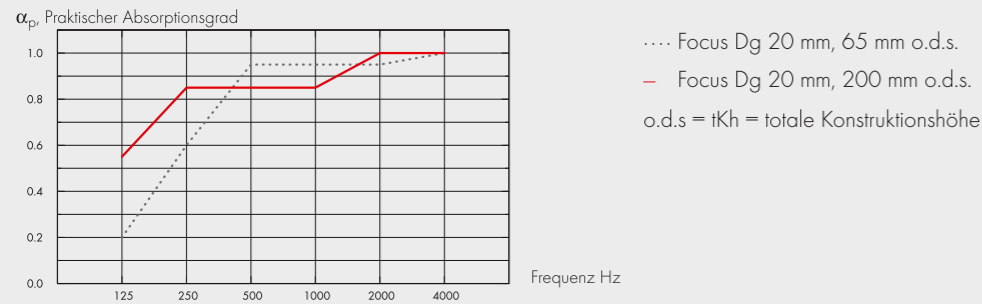

d mm	tKh mm	α_p Praktischer Absorptionsgrad						α_w	Absorptionsklasse
		125 Hz	250 Hz	500 Hz	1000 Hz	2000 Hz	4000 Hz		
20	65	0.20	0.60	0.95	0.95	0.95	1.00	0.90	A
20	200	0.55	0.85	0.85	0.85	1.00	1.00	0.90	A

	d mm	tKh mm	NRC	SAA
-	20	65	0.90	0.89
-	20	400	0.80	0.82

d mm	AC(1.5)
20	Articulation Class, ASTM E1111, ASTM E1110 180

Cradle to Cradle Certified®: Dieses Produkt ist Cradle to Cradle Certified® in der Zertifizierungsstufe Bronze (Standardversion 4.0).

Umweltsichere und gesunde Materialien: Dieses Produkt hat ein C2C Certified Material Health Certificate™ der Zertifizierungsstufe Silber (Standardversion 4.0) erhalten. Das C2C Certified Material Health Certificate™ basiert auf den Anforderungen für Umweltsichere und gesunde Materialien des Cradle-to-Cradle Certified Product Standards. Es bestätigt, dass die im Produkt verwendeten Chemikalien und Materialien so ausgewählt wurden, dass der Schutz der menschlichen Gesundheit und der Umwelt an erster Stelle steht.

Ökologischer Fußabdruck: Lebenszyklusstufen A1 bis C4 aus EPD, in Übereinstimmung mit ISO 14025 / EN 15804

	kg CO ₂ equiv/m ²
Focus Dg	4,20

Circularity: Das vollständige Recycling der Absorber erfolgt mittels unseres Rücknahmesystems „SoundCircularity“. Wir machen aus Ihren Abschnitten bzw. ganzen Platten wieder neue Glaswollprodukte. Minimaler Gehalt an recycelten Inhalt: 59%, Circularity: Vollständig recycelbar,

Brandschutz: Platten: Nicht brennbar nach DIN EN ISO 1182. Europa: EN 13501-1, A2-s1,d0,

Feuchtigkeitsbeständigkeit: Klasse C, relative Luftfeuchtigkeit 95% und 30°C gemäß EN 13964:2014.

Visuelles Erscheinungsbild: White Frost, ähnlich RAL 9003, ähnlich NCS S 0500-N, Lichtreflexionsgrad 85%. Glanzgrad < 1.

Reinigung: Täglich Staubwischen und Staubsaugen sowie wöchentliche Feuchtreinigung möglich.

Demontierbarkeit: Die Akustikdeckenplatten in den Formaten 600x600 und 1200x600 sind leicht demontierbar. Die Akustikdeckenplatten in den Formaten 1200x1200 sowie XL sind demontierbar. Die Mindesthöhe für Demontierbarkeit finden Sie in den Montageskizzen.

Montage: Montage gemäß Montageskizze, Montageanleitung und CAD-Datenbank. Informationen zur minimalen totalen Konstruktionshöhe siehe unter Materialspezifikation. Das System wird nicht für kleine Räume (z.B. 2x2 m²) empfohlen. Decken mit einer großen Anzahl von Installationen erfordern eine sorgfältige Planung, Gestaltung und Montage.

Systemgewicht: Das Gesamtgewicht des Systems einschließlich Unterkonstruktion beträgt ca. 3-4 kg/m².

Belastung: Zulässige Nutzlast, Tragkraft der Abhänger und Befestigungen siehe Montageskizze oder www.ecophon.de / www.ecophon.at / www.ecophon.ch

CE: Ecophon Deckensysteme sind CE-gekennzeichnet gemäß der europäischen einheitlichen Norm EN 13964:2014. CE-gekennzeichnete Bauprodukte unterliegen einer Leistungserklärung (DoP), die es Kunden und Anwendern ermöglicht, die Leistung von auf dem europäischen Markt erhältlichen Produkten leicht zu vergleichen.

Raumluftqualität:

Zertifikat / Label	Alle Produkte
Eurofins Innenraumluftkomfort	IAC Gold
Französisches VOC-Label	A+
Finnische Emissionsklassifizierung M1	•

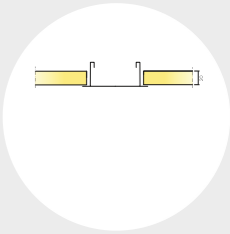

M202
Montageskizze (M202) für Ecophon Focus Dg 600x600

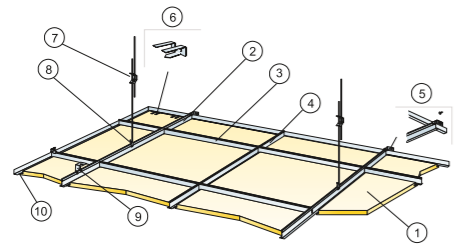

© Ecophon Group

M202DIN
Montageskizze (M202DIN) für Ecophon Focus Dg

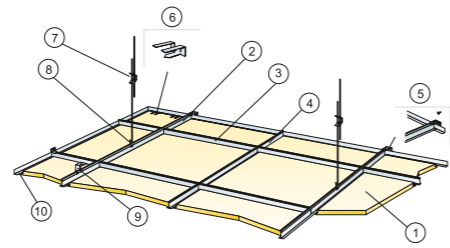

© Ecophon Group

M203
Montageskizze (M203) für Ecophon Focus Dg 1200x1200 mm

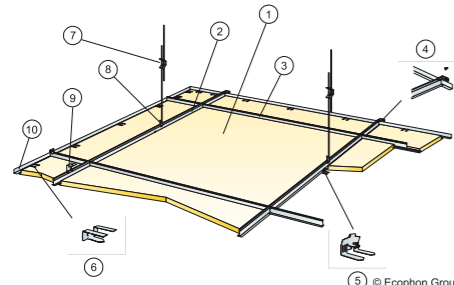

© Ecophon Group

M204
Montageskizze (M204) für Ecophon Focus Dg XL

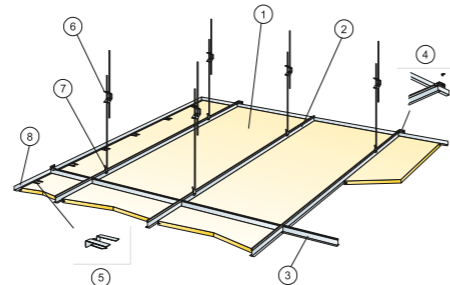

© Ecophon Group

Ecophon Focus™ D/A

Akustik:

Schallabsorption:

Die Testergebnisse wurden gemäß DIN EN ISO 354 ermittelt.

Klassifikation gemäß DIN EN ISO 11654, Einzulangaben für NRC (Noise Reduction Coefficient) und SAA (Sound Absorption Average) gemäß ASTM C 423.

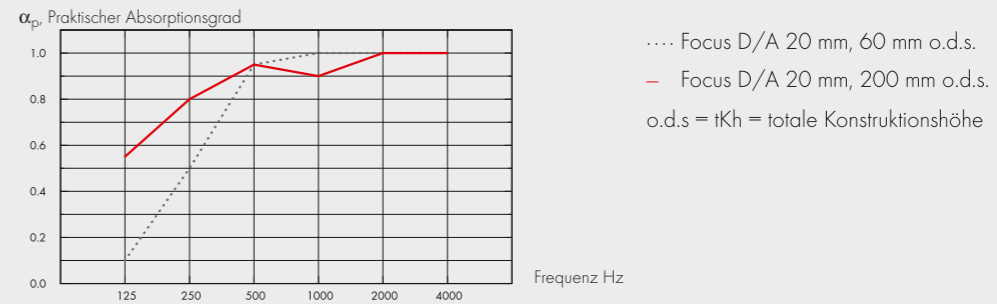

d mm	tKh mm	α_p Praktischer Absorptionsgrad						α_w	Absorptionsklasse
		125 Hz	250 Hz	500 Hz	1000 Hz	2000 Hz	4000 Hz		
20	60	0.10	0.50	0.95	1.00	1.00	1.00	0.80	A
20	200	0.55	0.80	0.95	0.90	1.00	1.00	0.95	A

	d mm	tKh mm	NRC	SAA
-	20	60	0.90	0.89
-	20	400	0.80	0.82

d mm	AC(1.5)		D_{ntw}		CAC dB	
	Articulation Class, ASTM E1111, ASTM E1110		Weighted normalized flanking level difference, ISO 10848-2		Ceiling Attenuation Class, ASTM 1414, ASTM E413	
20	180		24		25	

Cradle to Cradle Certified®: Dieses Produkt ist Cradle to Cradle Certified® in der Zertifizierungsstufe Bronze (Standardversion 4.0).

Umweltsichere und gesunde Materialien: Dieses Produkt hat ein C2C Certified Material Health Certificate™ der Zertifizierungsstufe Silber (Standardversion 4.0) erhalten. Das C2C Certified Material Health Certificate™ basiert auf den Anforderungen für Umweltsichere und gesunde Materialien des Cradle-to-Cradle Certified Product Standards. Es bestätigt, dass die im Produkt verwendeten Chemikalien und Materialien so ausgewählt wurden, dass der Schutz der menschlichen Gesundheit und der Umwelt an erster Stelle steht.

Ökologischer Fußabdruck: Lebenszyklusstufen A1 bis C4 aus EPD, in Übereinstimmung mit ISO 14025 / EN 15804

kg CO₂ equiv/m²
Focus DA 4,32

Circularity: Das vollständige Recycling der Absorber erfolgt mittels unseres Rücknahmesystems „SoundCircularity“. Wir machen aus Ihren Abschnitten bzw. ganzen Platten wieder neue Glaswollprodukte. Minimaler Gehalt an recycelten Inhalt: 57%, Circularity: Vollständig recycelbar,

Brandschutz: Platten: Nicht brennbar nach DIN EN ISO 1182. Europa: EN 13501-1, A2-s1,d0,

Feuchtigkeitsbeständigkeit: Klasse C, relative Luftfeuchtigkeit 95% und 30°C gemäß EN 13964:2014.

Visuelles Erscheinungsbild: White Frost, ähnlich RAL 9003, ähnlich NCS S 0500-N, Lichtreflexionsgrad 85%. Glanzgrad < 1.

Reinigung: Täglich Staubwischen und Staubsaugen sowie wöchentliche Feuchtreinigung möglich.

Demontierbarkeit: Die Platten sind demontierbar. Mindesthöhe siehe Montageskizze.

Montage: Installiert gemäß Ecophon Montageanleitung und Angaben des Bandrasters-Herstellers.

Systemgewicht: Das Gesamtgewicht des Systems einschließlich Unterkonstruktion beträgt ca. 2 kg/m².

Belastung: Zulässige Nutzlast, Tragkraft der Abhänger und Befestigungen siehe Montageskizze oder www.ecophon.de / www.ecophon.at / www.ecophon.ch

CE: Ecophon Deckensysteme sind CE-gekennzeichnet gemäß der europäischen einheitlichen Norm EN 13964:2014. CE-gekennzeichnete Bauprodukte unterliegen einer Leistungserklärung (DoP), die es Kunden und Anwendern ermöglicht, die Leistung von auf dem europäischen Markt erhältlichen Produkten leicht zu vergleichen.

Raumluftqualität:

Zertifikat / Label	Alle Produkte
Eurofins Innenraumluftkomfort	IAC Gold
Französisches VOC-Label	A+
Finnische Emissionsklassifizierung M1	•

Montageskizze im Detail unter www.ecophon.de | www.ecophon.at | www.ecophon.ch

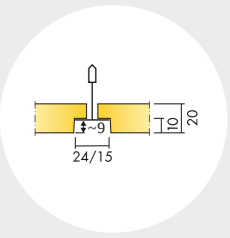
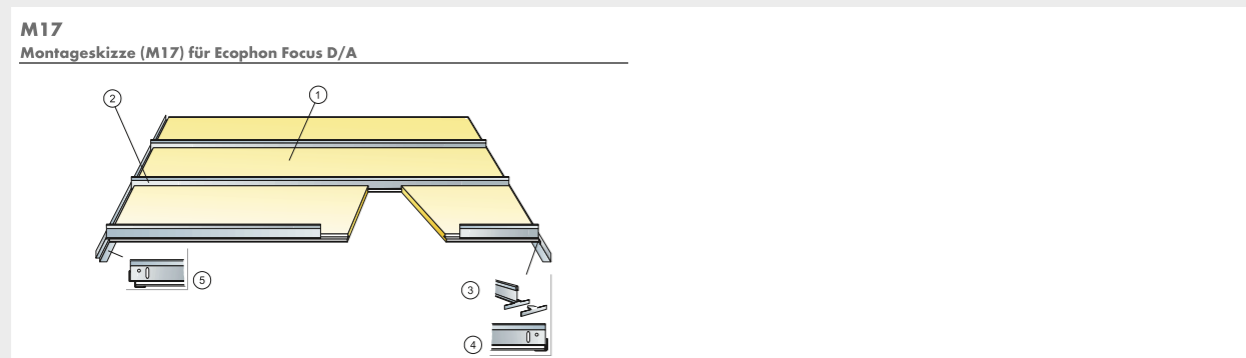

Ecophon Focus™ E

Akustik:

Schallabsorption: Die Testergebnisse wurden gemäß DIN EN ISO 354 ermittelt.

Klassifikation gemäß DIN EN ISO 11654, Einzulangaben für NRC (Noise Reduction Coefficient) und SAA (Sound Absorption Average) gemäß ASTM C 423.

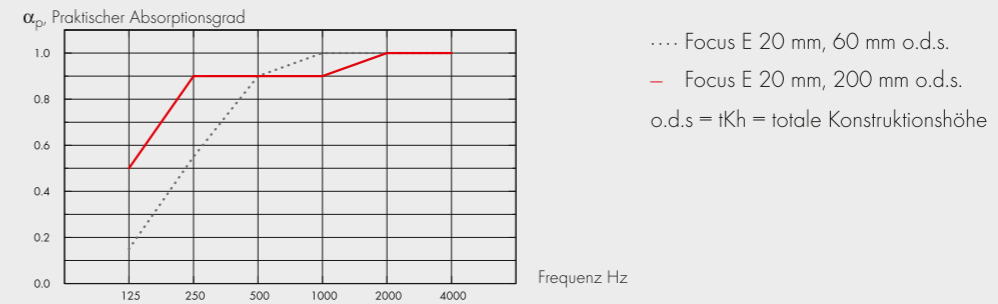

d mm	tKh mm	α _p Praktischer Absorptionsgrad						α _w	Absorptionsklasse
		125 Hz	250 Hz	500 Hz	1000 Hz	2000 Hz	4000 Hz		
20	60	0.15	0.55	0.90	1.00	1.00	1.00	0.85	B
20	200	0.50	0.90	0.90	0.90	1.00	1.00	0.95	A

	d mm	tKh mm	NRC	SAA
-	20	60	0.90	0.87
-	20	400	0.85	0.85

d mm	AC(1.5)		D _{nfw}	CAC dB
	Articulation Class, ASTM E1111, ASTM E1110			
20	180		22	23

Raumluftqualität:

Zertifikat / Label	Alle Produkte
Eurofins Innenraumluftkomfort	IAC Gold
Französisches VOC-Label	A+
Finnische Emissionsklassifizierung M1	•

Umweltsichere und gesunde Materialien: Dieses Produkt hat ein C2C Certified Material Health Certificate™ der Zertifizierungsstufe Silber (Standardversion 4.0) erhalten. Das C2C Certified Material Health Certificate™ basiert auf den Anforderungen für Umweltsichere und gesunde Materialien des Cradle-to-Cradle Certified Product Standards. Es bestätigt, dass die im Produkt verwendeten Chemikalien und Materialien so ausgewählt wurden, dass der Schutz der menschlichen Gesundheit und der Umwelt an erster Stelle steht.

Cradle to Cradle Certified®: Dieses Produkt ist Cradle to Cradle Certified® in der Zertifizierungsstufe Bronze (Standardversion 4.0).

Ökologischer Fußabdruck: Lebenszyklusstufen A1 bis C4 aus EPD, in Übereinstimmung mit ISO 14025 / EN 15804

	kg CO ₂ equiv/m ²
Focus E	3,66
Focus E/Plant	2,35

Circularity: Das vollständige Recycling der Absorber erfolgt mittels unseres Rücknahmesystems „SoundCircularity“. Wir machen aus Ihren Abschnitten bzw. ganzen Platten wieder neue Glaswollprodukte. Minimaler Gehalt an recycelten Inhalt: 55%, Circularity: Vollständig recycelbar,

Brandschutz: Platten: Nicht brennbar nach DIN EN ISO 1182. Europa: EN 13501-1, A2-s1,d0,

Feuchtigkeitsbeständigkeit: Getestet gemäß EN 13964:2014 Standard: Klasse C, rF 95% und 30°C, Plant: Klasse A, rF 70% und 25°C,

Visuelles Erscheinungsbild: White Frost, ähnlich RAL 9003, ähnlich NCS S 0500-N, Lichtreflexionsgrad 85%. Glanzgrad < 1.

Reinigung: Täglich Staubwischen und Staubsaugen sowie wöchentliche Feuchtreinigung möglich.

Demontierbarkeit: Die Platten sind demontierbar. Mindesthöhe siehe Montageskizze.

Montage: gemäß Montageskizze, Montageanleitung. Informationen zur minimalen totalen Konstruktionshöhe siehe Materialspezifikation.

Systemgewicht: Das Gesamtgewicht des Systems einschließlich Unterkonstruktion beträgt ca. 3 kg/m².

Belastung: Zulässige Nutzlast, Tragkraft der Abhänger und Befestigungen siehe Montageskizze oder www.ecophon.de / www.ecophon.at / www.ecophon.ch

CE: Ecophon Deckensysteme sind CE-gekennzeichnet gemäß der europäischen einheitlichen Norm EN13964:2014. CE-gekennzeichnete Bauprodukte unterliegen einer Leistungserklärung (DoP), die es Kunden und Anwendern ermöglicht, die Leistung von auf dem europäischen Markt erhältlichen Produkten leicht zu vergleichen.

Montageskizze im Detail unter www.ecophon.de | www.ecophon.at | www.ecophon.ch

M47
Montageskizze (M47) für Ecophon Focus E XL

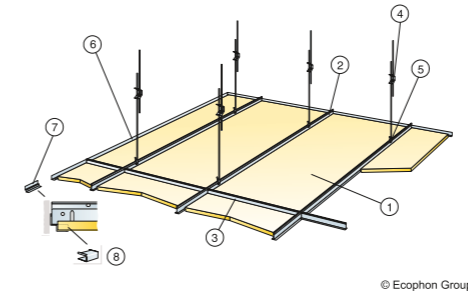

© Ecophon Group

M49
Montageskizze (M49) für Ecophon Focus E XL in Fluren

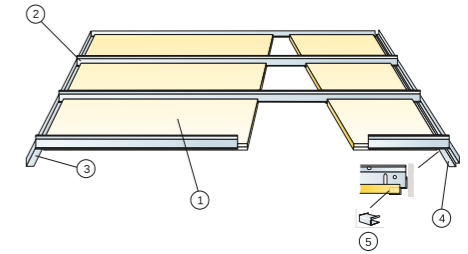

© Ecophon Group

M12
Montageskizze (M12) für Ecophon Focus E

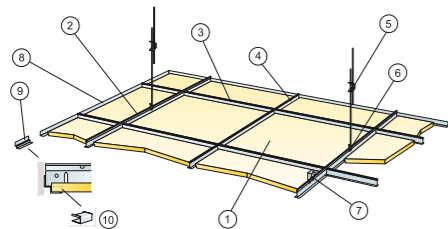

© Ecophon Group

M12 DIN
Montageskizze (M12) für Ecophon Focus E

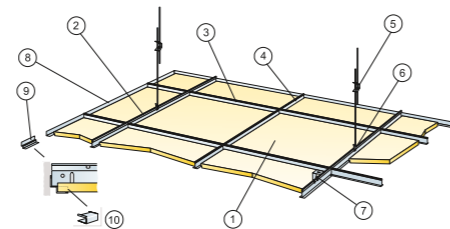

© Ecophon Group

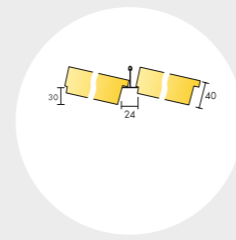

Ecophon Focus™ Ez

Akustik:

Schallabsorption:

Die Testergebnisse wurden gemäß DIN EN ISO 354 ermittelt.

Klassifikation gemäß DIN EN ISO 11654, Einzulangaben für NRC (Noise Reduction Coefficient) und SAA (Sound Absorption Average) gemäß ASTM C 423.

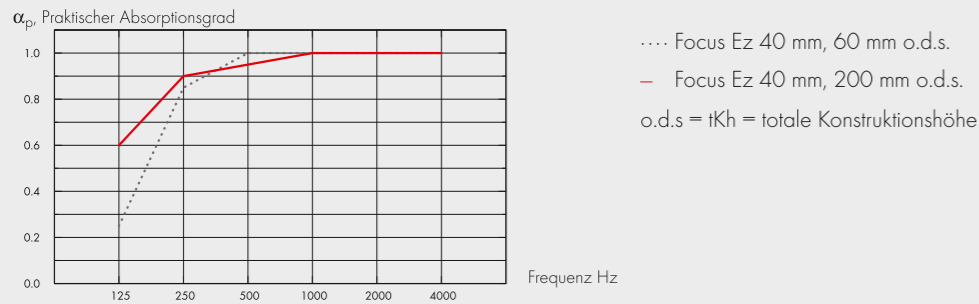

d mm	tKh mm	α_p Praktischer Absorptionsgrad						α_w	Absorptionsklasse
		125 Hz	250 Hz	500 Hz	1000 Hz	2000 Hz	4000 Hz		
40	60	0.25	0.85	1.00	1.00	1.00	1.00	A	
40	200	0.60	0.90	0.95	1.00	1.00	1.00	A	

	d mm	tKh mm	NRC	SAA
-	40	60	1.00	0.99
-	40	200	1.00	0.97

d mm	AC(1.5) Articulation Class, ASTM E1111, ASTM E1110	$D_{n,w}$ Weighted normalized flanking level difference, ISO 10848-2	CAC dB Ceiling Attenuation Class, ASTM 1414, ASTM E413
40	200	29	31

Cradle to Cradle Certified®: Dieses Produkt ist Cradle to Cradle Certified® in der Zertifizierungsstufe Bronze (Standardversion 4.0).

Umweltsichere und gesunde Materialien: Dieses Produkt hat ein C2C Certified Material Health Certificate™ der Zertifizierungsstufe Silber (Standardversion 4.0) erhalten. Das C2C Certified Material Health Certificate™ basiert auf den Anforderungen für Umweltsichere und gesunde Materialien des Cradle-to-Cradle Certified Product Standards. Es bestätigt, dass die im Produkt verwendeten Chemikalien und Materialien so ausgewählt wurden, dass der Schutz der menschlichen Gesundheit und der Umwelt an erster Stelle steht.

Ökologischer Fußabdruck: Lebenszyklusstufen A1 bis C4 aus EPD, in Übereinstimmung mit ISO 14025 / EN 15804

	kg CO ₂ equiv/m ²
Focus Ez	5,9

Circularity: Das vollständige Recycling der Absorber erfolgt mittels unseres Rücknahmesystems „SoundCircularity“. Wir machen aus Ihren Abschnitten bzw. ganzen Platten wieder neue Glaswollprodukte. Minimaler Gehalt an recycelten Inhalt: 62%, Circularity: Vollständig recycelbar,

Brandschutz: Platten: Nicht brennbar nach DIN EN ISO 1182. Europa: EN 13501-1, A2-s1,d0,

Feuchtigkeitsbeständigkeit: Klasse C, relative Luftfeuchtigkeit 95% und 30°C gemäß EN 13964:2014.

Visuelles Erscheinungsbild: White Frost, ähnlich RAL 9003, ähnlich NCS S 0500-N, Lichtreflexionsgrad 85%. Glanzgrad < 1.

Reinigung: Täglich Staubwischen und Staubsaugen sowie wöchentliche Feuchtreinigung möglich.

Demontierbarkeit: Die Platten sind demontierbar. Mindesthöhe siehe Montageskizze.

Montage: gemäß Montageskizze, Montageanleitung. Informationen zur minimalen totalen Konstruktionshöhe siehe Materialspezifikation.

Systemgewicht: Das Gesamtgewicht des Systems einschließlich Unterkonstruktion beträgt ca. 5 kg/m².

Belastung: Zulässige Nutzlast, Tragkraft der Abhänger und Befestigungen siehe Montageskizze oder www.ecophon.de / www.ecophon.at / www.ecophon.ch

CE: Ecophon Deckensysteme sind CE-gekennzeichnet gemäß der europäischen einheitlichen Norm EN 13964:2014. CE-gekennzeichnete Bauprodukte unterliegen einer Leistungserklärung (DoP), die es Kunden und Anwendern ermöglicht, die Leistung von auf dem europäischen Markt erhältlichen Produkten leicht zu vergleichen.

Raumluftqualität:

Zertifikat / Label	Alle Produkte
Eurofins Innenraumluftkomfort	IAC Gold
Französisches VOC-Label	A+
Finnische Emissionsklassifizierung M1	•

Montageskizze im Detail unter www.ecophon.de | www.ecophon.at | www.ecophon.ch

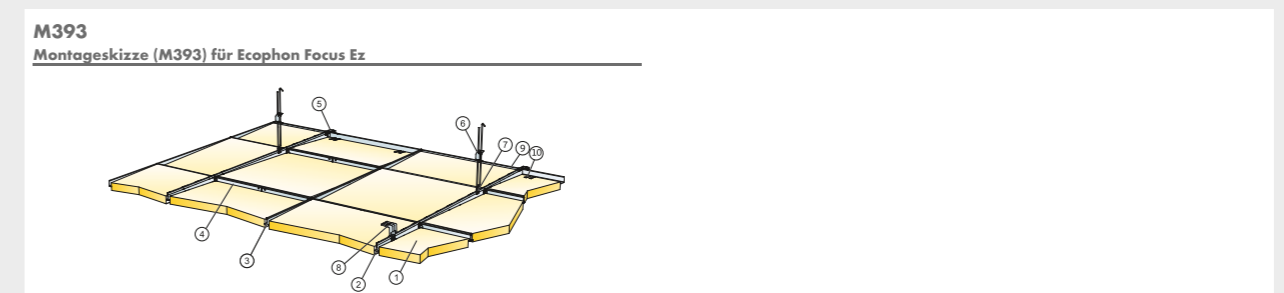

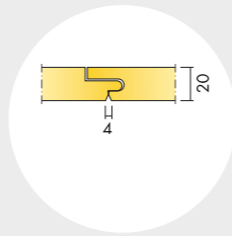

Ecophon Focus™ F

Akustik:

Schallabsorption:

Die Testergebnisse wurden gemäß DIN EN ISO 354 ermittelt.

Klassifikation gemäß DIN EN ISO 11654, Einzahlangaben für NRC (Noise Reduction Coefficient) und SAA (Sound Absorption Average) gemäß ASTM C 423.

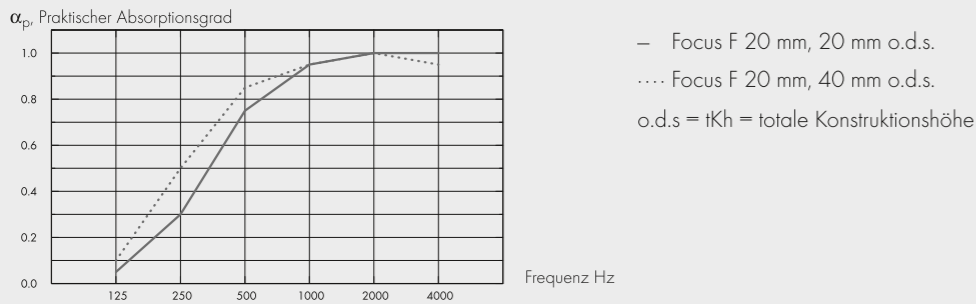

d mm	tKh mm	α_p Praktischer Absorptionsgrad						α_w	Absorptionsklasse
		125 Hz	250 Hz	500 Hz	1000 Hz	2000 Hz	4000 Hz		
20	20	0.05	0.30	0.75	0.95	1.00	1.00	0.60	C
20	40	0.10	0.50	0.85	0.95	1.00	0.95	0.80	B

	d mm	tKh mm	NRC	SAA
-	20	20	0.75	0.76
-	20	40	0.85	0.82

Raumluftqualität:

Zertifikat / Label	Alle Produkte
Eurofins Innenraumluftkomfort	IAC Gold
Französisches VOC-Label	A+
Finnische Emissionsklassifizierung M1	•

Cradle to Cradle Certified®: Dieses Produkt ist Cradle to Cradle Certified® in der Zertifizierungsstufe Bronze (Standardversion 4.0).

Umweltsichere und gesunde Materialien: Dieses Produkt hat ein C2C Certified Material Health Certificate™ der Zertifizierungsstufe Silber (Standardversion 4.0) erhalten. Das C2C Certified Material Health Certificate™ basiert auf den Anforderungen für Umweltsichere und gesunde Materialien des Cradle-to-Cradle Certified Product Standards. Es bestätigt, dass die im Produkt verwendeten Chemikalien und Materialien so ausgewählt wurden, dass der Schutz der menschlichen Gesundheit und der Umwelt an erster Stelle steht.

Ökologischer Fußabdruck: Lebenszyklusstufen A1 bis C4 aus EPD, in Übereinstimmung mit ISO 14025 / EN 15804

	kg CO ₂ equiv/m ²
Focus F	4,90

Circularity: Das vollständige Recycling der Absorber erfolgt mittels unseres Rücknahmesystems „SoundCircularity“. Wir machen aus Ihren Abschnitten bzw. ganzen Platten wieder neue Glaswollprodukte. Minimaler Gehalt an recycelten Inhalt: 59%, Circularity: Vollständig recycelbar,

Brandschutz: Platten: Nicht brennbar nach DIN EN ISO 1182. Europa: EN 13501-1, A2-s1,d0,

Feuchtigkeitsbeständigkeit: Klasse C, relative Luftfeuchtigkeit 95% und 30°C gemäß EN 13964:2014.

Visuelles Erscheinungsbild: White Frost, ähnlich RAL 9003, ähnlich NCS S 0500-N, Lichtreflexionsgrad 85%. Glanzgrad < 1.

Reinigung: Täglich Staubwischen und Staubsaugen sowie wöchentliche Feuchtreinigung möglich.

Demontierbarkeit: Die Akustikplatten sind nicht demontierbar.

Montage: Montage gemäß Montageskizze, Montageanleitung und CAD-Datenbank. Informationen zur minimalen totalen Konstruktionshöhe siehe unter Materialspezifikation. Beste Resultate werden bei ebenem Untergrund erreicht, aber auch ein leicht unebener Untergrund führt zu akzeptablen Ergebnissen. Bei sehr unebenem Untergrund wird die Montage einer Holzlattung als Ausgleichsschicht empfohlen.

Systemgewicht: Das Gesamtgewicht des Systems beträgt ca. 2,5 kg/m².

Belastung: Zusätzliche Nutzlasten müssen an der Rohdecke befestigt werden.

CE: Ecophon Deckensysteme sind CE-gekennzeichnet gemäß der europäischen einheitlichen Norm EN 13964:2014. CE-gekennzeichnete Bauprodukte unterliegen einer Leistungserklärung (DoP), die es Kunden und Anwendern ermöglicht, die Leistung von auf dem europäischen Markt erhältlichen Produkten leicht zu vergleichen.

Montageskizze im Detail unter www.ecophon.de | www.ecophon.at | www.ecophon.ch

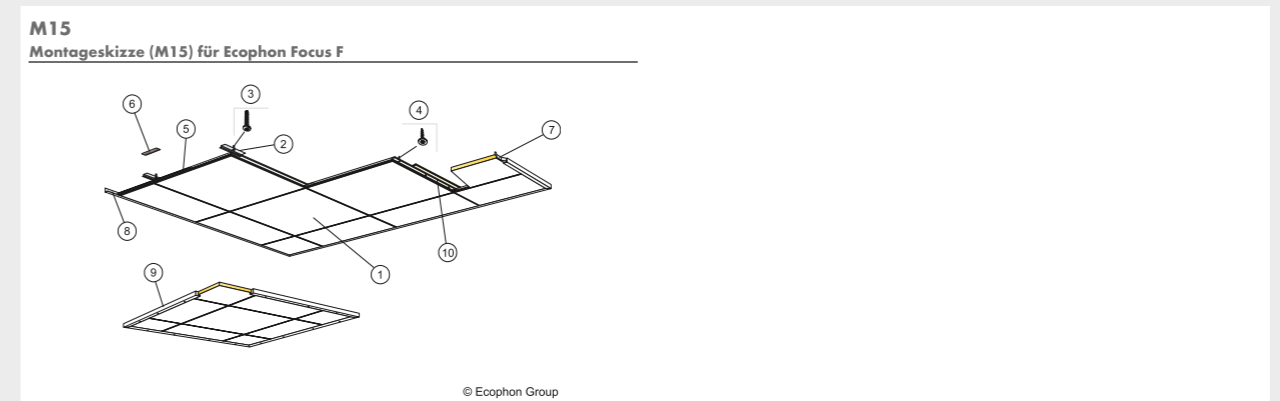

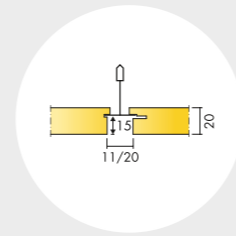

Ecophon Focus™ Lp

Akustik:

Schallabsorption:

Die Testergebnisse wurden gemäß DIN EN ISO 354 ermittelt.

Klassifikation gemäß DIN EN ISO 11654, Einzulangaben für NRC (Noise Reduction Coefficient) und SAA (Sound Absorption Average) gemäß ASTM C 423.

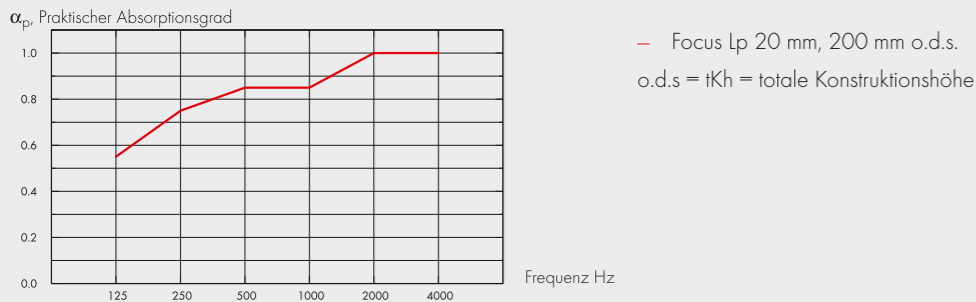

d mm	tKh mm	α_p Praktischer Absorptionsgrad						α_w	Absorptionsklasse
		125 Hz	250 Hz	500 Hz	1000 Hz	2000 Hz	4000 Hz		
20	200	0.55	0.75	0.85	0.85	1.00	1.00	0.90	A

	d mm	tKh mm	NRC	SAA
-	20	400	0.80	0.82

d mm	AC(1.5)		$D_{n,w}$	CAC dB
	Articulation Class, ASTM E1111, ASTM E1110			
20	180		24	25

Raumluftqualität:

Zertifikat / Label	Standard
Eurofins Indoor Air Comfort®	IAC Gold
Französisches VOC-Label	A+
Finnische Emissionsklassifizierung M1	•

Cradle to Cradle Certified®: Dieses Produkt ist Cradle to Cradle Certified® in der Zertifizierungsstufe Bronze (Standardversion 4.0).

Umweltsichere und gesunde Materialien: Dieses Produkt hat ein C2C Certified Material Health Certificate™ der Zertifizierungsstufe Silber (Standardversion 4.0) erhalten. Das C2C Certified Material Health Certificate™ basiert auf den Anforderungen für Umweltsichere und gesunde Materialien des Cradle-to-Cradle Certified Product Standards. Es bestätigt, dass die im Produkt verwendeten Chemikalien und Materialien so ausgewählt wurden, dass der Schutz der menschlichen Gesundheit und der Umwelt an erster Stelle steht.

Ökologischer Fußabdruck: Lebenszyklusstufen A1 bis C4 aus EPD, in Übereinstimmung mit ISO 14025 / EN 15804

	kg CO ₂ equiv/m ²
Focus Lp	4,66

Circularity: Das vollständige Recycling der Absorber erfolgt mittels unseres Rücknahmesystems „SoundCircularity“. Wir machen aus Ihren Abschnitten bzw. ganzen Platten wieder neue Glaswollprodukte. Minimaler Gehalt an recycelten Inhalt: 57%, Circularity: Vollständig recycelbar,

Brandschutz: Platten: Nicht brennbar nach DIN EN ISO 1182. Europa: EN 13501-1, A2-s1,d0,

Feuchtigkeitsbeständigkeit: Klasse C, relative Luftfeuchtigkeit 95% und 30°C gemäß EN 13964:2014.

Visuelles Erscheinungsbild: White Frost, ähnlich RAL 9003, ähnlich NCS S 0500-N, Lichtreflexionsgrad 85%. Glanzgrad < 1.

Reinigung: Täglich Staubwischen und Staubsaugen sowie wöchentliche Feuchtreinigung möglich.

Demontierbarkeit: Die Platten sind demontierbar. Mindesthöhe siehe Montageskizze.

Montage: Montage gemäß Montageskizze, Montageanleitung und CAD-Datenbank. Informationen zur minimalen totalen Konstruktionshöhe siehe unter Materialspezifikation. Das System wird nicht für kleine Räume (z.B. 2x2 m²) empfohlen. Decken mit einer großen Anzahl von Installationen erfordern eine sorgfältige Planung, Gestaltung und Montage.

Systemgewicht: Das Gesamtgewicht des Systems einschließlich Unterkonstruktion beträgt ca. 3-4 kg/m².

Belastung: Für die Integrationspaneele (M391) gilt eine maximale Belastung von 70 N je Hauptschiene bei einem maximalen Abhängerabstand von 1200 mm auf der Haupttrageschiene. Das ergibt eine Gesamttragfähigkeit von 140 N für zwei gleichmäßig belastete Hauptschienen. Informationen über die maximal zulässige Nutzlast sowie die Mindesttragkraft der Abhänger und Befestigungen finden Sie in der Montageskizze bzw. unter Funktionale Anforderungen, Mechanische Eigenschaften auf www.ecophon.de / www.ecophon.at / www.ecophon.ch

CE: Ecophon Deckensysteme sind CE-gekennzeichnet gemäß der europäischen einheitlichen Norm EN13964:2014. CE-gekennzeichnete Bauprodukte unterliegen einer Leistungserklärung (DoP), die es Kunden und Anwendern ermöglicht, die Leistung von auf dem europäischen Markt erhältlichen Produkten leicht zu vergleichen.

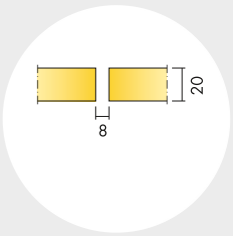

M390
Montageskizze (M390) für Ecophon Focus Lp

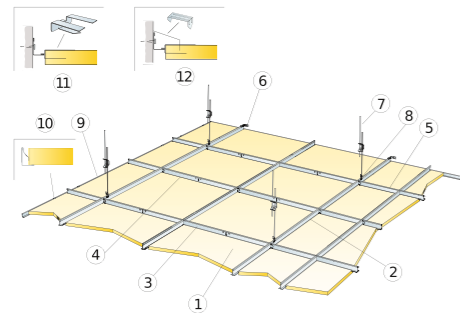

M391
Montageskizze (M391) für Focus Lp Integrationspaneel

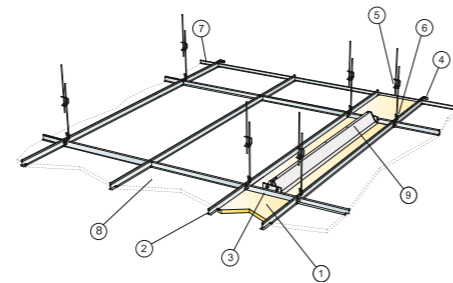

M392
Montageskizze (M392) für Ecophon Focus Lp XL

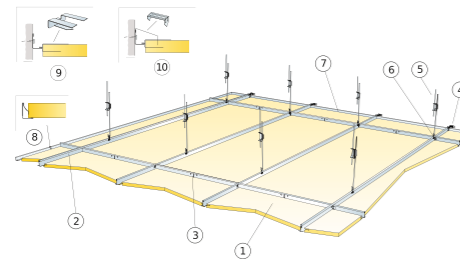

Ecophon Focus™ SQ

Akustik:

Schallabsorption:

Die Testergebnisse wurden gemäß DIN EN ISO 354 ermittelt.

Klassifikation gemäß DIN EN ISO 11654, Einzulangaben für NRC (Noise Reduction Coefficient) und SAA (Sound Absorption Average) gemäß ASTM C 423.

α_p , Praktischer Absorptionsgrad

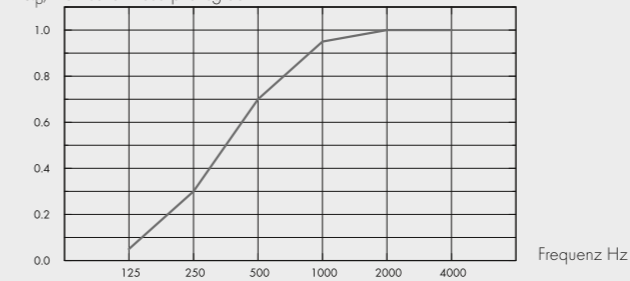

– Focus SQ 20 mm, 23 mm o.d.s.
o.d.s = tKh = totale Konstruktionshöhe

d mm	tKh mm	α_p , Praktischer Absorptionsgrad					α_w	Absorptionsklasse	
		125 Hz	250 Hz	500 Hz	1000 Hz	2000 Hz			4000 Hz
20	23	0.05	0.30	0.70	0.95	1.00	1.00	0.60	C

d mm	tKh mm	NRC	SAA	
-	20	23	0.75	0.75

d mm	AC(1.5) Articulation Class, ASTM E1111, ASTM E1110
20	190

Cradle to Cradle Certified®: Dieses Produkt ist Cradle to Cradle Certified® in der Zertifizierungsstufe Bronze (Standardversion 4.0).

Umweltsichere und gesunde Materialien: Dieses Produkt hat ein C2C Certified Material Health Certificate™ der Zertifizierungsstufe Silber (Standardversion 4.0) erhalten. Das C2C Certified Material Health Certificate™ basiert auf den Anforderungen für Umweltsichere und gesunde Materialien des Cradle-to-Cradle Certified Product Standards. Es bestätigt, dass die im Produkt verwendeten Chemikalien und Materialien so ausgewählt wurden, dass der Schutz der menschlichen Gesundheit und der Umwelt an erster Stelle steht.

Ökologischer Fußabdruck: Lebenszyklusstufen A1 bis C4 aus EPD, in Übereinstimmung mit ISO 14025 / EN 15804

	kg CO ₂ equiv/m ²
Focus SQ	4,88

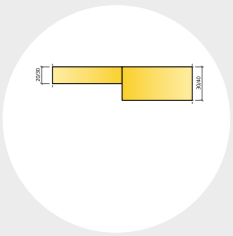

Ecophon Focus™ Levels

Circularity: Das vollständige Recycling der Absorber erfolgt mittels unseres Rücknahmesystems „SoundCircularity“. Wir machen aus Ihren Abschnitten bzw. ganzen Platten wieder neue Glaswollprodukte. Minimaler Gehalt an recycelten Inhalt: 57%, Circularity: Vollständig recycelbar,

Brandschutz: Platten: Nicht brennbar nach DIN EN ISO 1182. Europa: EN 13501-1, A2-s1,d0,

Feuchtigkeitsbeständigkeit: Klasse C, relative Luftfeuchtigkeit 95% und 30°C gemäß EN 13964:2014.

Visuelles Erscheinungsbild: White Frost, ähnlich RAL 9003, ähnlich NCS S 0500-N, Lichtreflexionsgrad 85%. Glanzgrad < 1.

Reinigung: Täglich Staubwischen und Staubsaugen sowie wöchentliche Feuchtreinigung möglich.

Demontierbarkeit: Die Akustikplatten sind nicht demontierbar.

Montage: Montage gemäß Montageskizze, Montageanleitung und CAD-Datenbank. Informationen zur minimalen totalen Konstruktionshöhe siehe unter Materialspezifikation. Der Klebgrund sollte eine ausreichende Tragfähigkeit zur Aufnahme der Akustikdeckenplatten besitzen. Der Untergrund, der Absorber und der Kleber sollten eine Temperatur von 10-25°C haben. Im Zweifelsfall ist eine Probeklebung durchzuführen. Die Oberfläche muss trocken und sauber sein. Beste Resultate werden bei ebenem Untergrund erreicht, aber auch ein leicht unebener Untergrund führt zu akzeptablen Ergebnissen.

Systemgewicht: Das Gesamtgewicht des Systems beträgt ca. 2,5 kg/m².

Belastung: Zusätzliche Nutzlasten müssen an der Rohdecke befestigt werden.

CE: Ecophon Deckensysteme sind CE-gekennzeichnet gemäß der europäischen einheitlichen Norm EN 13964:2014. CE-gekennzeichnete Bauprodukte unterliegen einer Leistungserklärung (DoP), die es Kunden und Anwendern ermöglicht, die Leistung von auf dem europäischen Markt erhältlichen Produkten leicht zu vergleichen.

Raumluftqualität:

Zertifikat / Label	Alle Produkte
Eurofins Innenraumluftkomfort	IAC Gold
Französisches VOC-Label	A+
Finnische Emissionsklassifizierung M1	•

Montageskizze im Detail unter www.ecophon.de | www.ecophon.at | www.ecophon.ch

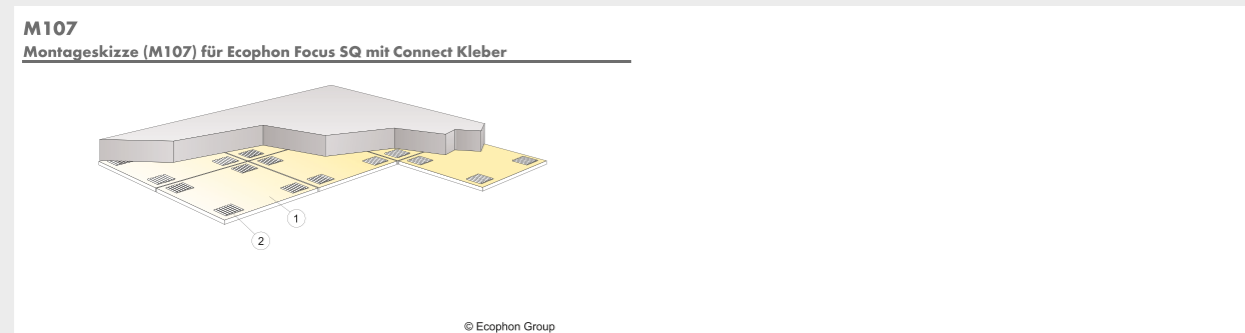

Akustik:

Schallabsorption:

Die Testergebnisse wurden gemäß DIN EN ISO 354 ermittelt.

Klassifikation gemäß DIN EN ISO 11654, Einzulangaben für NRC (Noise Reduction Coefficient) und SAA (Sound Absorption Average) gemäß ASTM C 423.

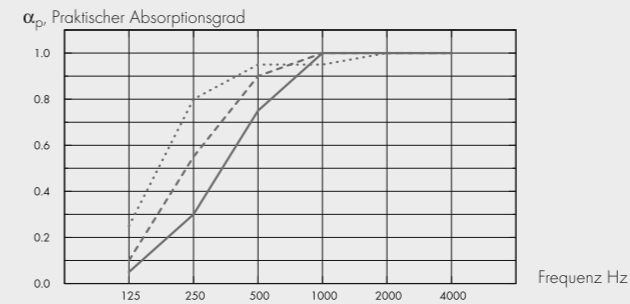

.... Focus Levels 40 mm, 43 mm o.d.s.
 --- Focus Levels 30 mm, 33 mm o.d.s.
 — Focus Levels 20 mm, 23 mm o.d.s.
 o.d.s = iKh = totale Konstruktionshöhe

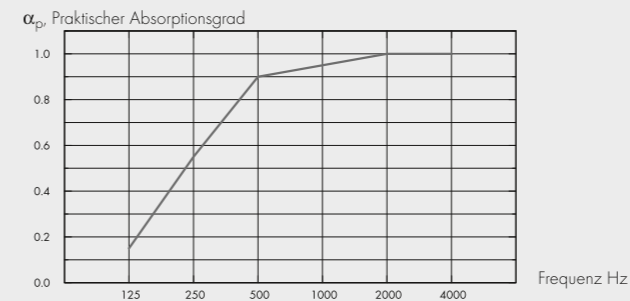

— Focus Levels 20/30/40 mm (M488, M489), 23-43 mm o.d.s.
 o.d.s = iKh = totale Konstruktionshöhe

d mm	iKh mm	α_p , Praktischer Absorptionsgrad						α_w	Absorptionsklasse
		125 Hz	250 Hz	500 Hz	1000 Hz	2000 Hz	4000 Hz		
40	43	0.25	0.80	0.95	0.95	1.00	1.00	A	
30	33	0.10	0.55	0.90	1.00	1.00	1.00	B	
20	23	0.05	0.30	0.75	1.00	1.00	1.00	C	
0	43	0.15	0.55	0.90	0.95	1.00	1.00	B	

	d mm	iKh mm	NRC	SAA
-	20	23	0.75	0.78

Raumluftqualität:

Zertifikat / Label	Alle Produkte
Eurofins Innenraumluftkomfort	IAC Gold
Französisches VOC-Label	A+
Finnische Emissionsklassifizierung M1	•

Cradle to Cradle Certified®: Dieses Produkt ist Cradle to Cradle Certified® in der Zertifizierungsstufe Bronze (Standardversion 4.0).

Umweltsichere und gesunde Materialien: Dieses Produkt hat ein C2C Certified Material Health Certificate™ der Zertifizierungsstufe Silber (Standardversion 4.0) erhalten. Das C2C Certified Material Health Certificate™ basiert auf den Anforderungen für Umweltsichere und gesunde Materialien des Cradle-to-Cradle Certified Product Standards. Es bestätigt, dass die im Produkt verwendeten Chemikalien und Materialien so ausgewählt wurden, dass der Schutz der menschlichen Gesundheit und der Umwelt an erster Stelle steht.

Ökologischer Fußabdruck: Lebenszyklusstufen A1 bis C4 aus EPD, in Übereinstimmung mit ISO 14025 / EN 15804

	kg CO ₂ equiv/m ²
Focus Levels 20mm	5,03
Focus Levels 30mm	6,23
Focus Levels 40mm	7,44

Circularity: Das vollständige Recycling der Absorber erfolgt mittels unseres Rücknahmesystems „SoundCircularity“. Wir machen aus Ihren Abschnitten bzw. ganzen Platten wieder neue Glaswollprodukte. Minimaler Gehalt an recyceltem Inhalt (20 mm): 58%, Minimaler Gehalt an recyceltem Inhalt (30 mm): 62%, Minimaler Gehalt an recyceltem Inhalt (40 mm): 64%, Circularity: Vollständig recycelbar,

Brandschutz: Platten: Nicht brennbar nach DIN EN ISO 1182. Europa: EN 13501-1, A2-s1,d0,

Feuchtigkeitsbeständigkeit: Klasse C, relative Luftfeuchtigkeit 95% und 30°C gemäß EN 13964:2014.

Visuelles Erscheinungsbild: White Frost, ähnlich RAL 9003, ähnlich NCS S 0500-N, Lichtreflexionsgrad 85%. Glanzgrad < 1.

Reinigung: Täglich Staubwischen und Staubsaugen sowie wöchentliche Feuchtreinigung möglich.

Demontierbarkeit: Die Akustikplatten sind nicht demontierbar.

Montage: Montage gemäß Montageskizze, Montageanleitung und CAD-Datenbank. Informationen zur minimalen totalen Konstruktionshöhe siehe unter Materialspezifikation. Der Klebgrund sollte eine ausreichende Tragfähigkeit zur Aufnahme der Akustikdeckenplatten besitzen. Der Untergrund, der Absorber und der Kleber sollten eine Temperatur von 10-25°C haben. Im Zweifelsfall ist eine Probeklebung durchzuführen. Die Oberfläche muss trocken und sauber sein. Beste Resultate werden bei ebenem Untergrund erreicht, aber auch ein leicht unebener Untergrund führt zu akzeptablen Ergebnissen.

Belastung: Zusätzliche Nutzlasten müssen an der Rohdecke befestigt werden.

CE: Ecophon Deckensysteme sind CE-gekennzeichnet gemäß der europäischen einheitlichen Norm EN13964:2014. CE-gekennzeichnete Bauprodukte unterliegen einer Leistungserklärung (DoP), die es Kunden und Anwendern ermöglicht, die Leistung von auf dem europäischen Markt erhältlichen Produkten leicht zu vergleichen.

Montageskizze im Detail unter www.ecophon.de | www.ecophon.at | www.ecophon.ch

M488
Montageskizze (M488) für Ecophon Focus Levels mit Connect Kleber

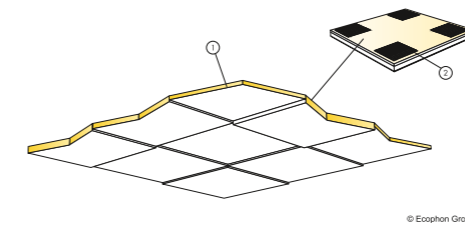

© Ecophon Group

M489
Montageskizze (M489) für Ecophon Focus Levels mit Connect Kleber

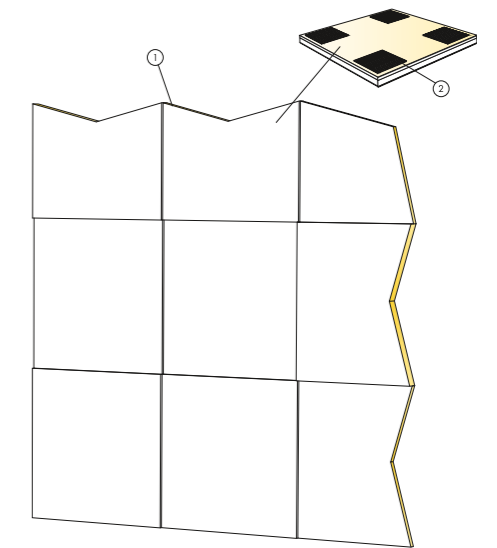

© Ecophon Group



WEITERE SYSTEME

Akustik, technische Eigenschaften und Montageskizzen im Detail unter www.ecophon.de | www.ecophon.at | www.ecophon.ch oder direkt über den QR-Code.

Focus Fixiform E



Focus Fixiform Ds



Focus Frieze



Square 43
Integrierte Beleuchtung



Dot
Integrierte Beleuchtung



Line
Integrierte Beleuchtung





Ecophon ist der führende Anbieter von Raumakustiklösungen, die die Arbeitsleistung und Lebensqualität verbessern. Wir sind überzeugt davon, dass Akustik einen großen Einfluss auf unser tägliches Leben hat, und setzen uns leidenschaftlich für die Bedeutung der Raumakustik und damit für das Wohlbefinden der Menschen ein.

Die Wirkung des Raumklangs auf den Menschen ist das Leitprinzip unseres Handelns. Wir sind stolz auf unsere schwedische Herkunft und die menschliche Herangehensweise, auf die sich dieses Engagement gründet. Das beinhaltet ein kompromissloses Engagement für eine transparente Nachhaltigkeit. Und – als Teil der Saint-Gobain Gruppe leisten wir unseren Beitrag zu: Making the world a better home.