

SKAB DIT EGET
UNIKKE DESIGN

ECOPHON MASTER™ EG



Ecophon
SAINT-GOBAIN

Nu kan du skabe dit eget design med et svævende udtryk

Ecophon lancerer Master Eg – et nyt akustiksystem, der er skræddersyet til kontorlandskaber og åbne områder, hvor akustik af den allerbedste kvalitet er påkrævet.

De nedhængte loftplader giver en høj lydabsorption og taleklarhed i travle kontorer, hvilket booster produktivitet og trivsel.

Pladerne fås i stort og lille kvadrat samt i stort og lille rektangel, som giver uendelige muligheder for at designe innovative mønstre.

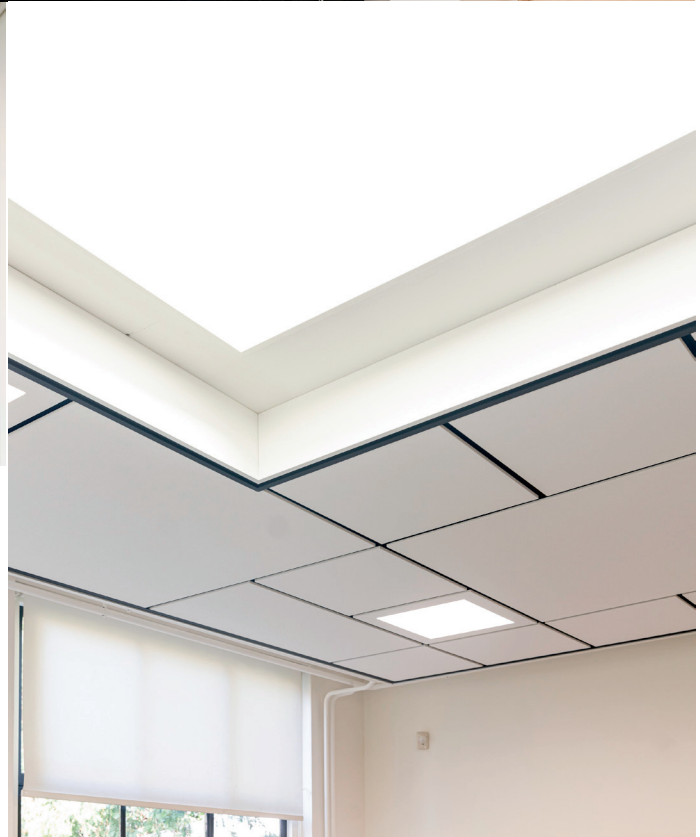

– Master Eg giver et utal af designmuligheder i projekter hos arkitekter, som gerne vil forbedre indendørs miljøer, både visuelt og akustisk. Systemet er optimalt til alle kontorer og områder med uønsket støj og dårlig taleklarhed. Et stigende antal kontorlandskaber omdannes til sociale mødesteder. Her ses et øget behov for akustisk regulering for at forbedre taleforståelighed og forhindre forstyrrelser for de omkringliggende arbejdsstationer.

Ecophon Master™ Eg

vinder international designpris

Master™ Eg giver et utal af designmuligheder. Unikt system, der skjuler de bærende kanter og skaber et karakteristisk svævende udtryk.

Skab et individuelt design med forskellige panelstørrelser og inspirerende farver! Ecophon Master™ Eg er et patentanmeldt system, der er velegnet til kontorlandskaber eller andre lokaler med strenge krav til god akustik.

Det nye akustiksystem, Ecophon Master Eg vinder den prestigefulde German Design Award 2022 i kategorien ”Fremragende produktdesign – Bygning og elementer”.

Ecophons Master Eg giver en kombination af elegant designudtryk og den bedste akustiske regulering. Master Eg er designet til åbne kontorlandskaber og travle områder med strikse krav om god akustik.

Arkitekter har taget godt imod denne løsning, som kombinerer stilfuldt design med førsteklasses akustisk regulering. Siden lanceringen i foråret er Master Eg installeret på kontorer i hele verden.

”Vi er stolte af anerkendelsen fra German Design Council og vores bidrag til den internationale design scene,” udtaler Mads Søndergaard, Business Unit Manager fra Ecophon.

Systemet har sort- og hvidmalede kanter og et sort skinnesystem, der skjuler de bærende pladekanter og dermed skaber et unikt svævende udtryk. Pladerne fås i 4 størrelser og 22 inspirerende farver, der giver stor designfrihed til at skabe helt unikke mønstre.



Master™ Eg nedhængt loftsystemer giver en fremragende lydabsorption og taleklarhed. Perfekt til travle kontorer, klasselokaler eller steder, hvor taleforståelighed er en prioritet.

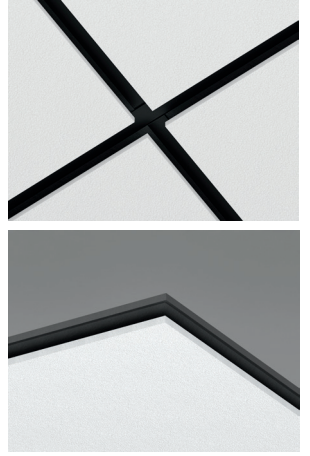

Standard design Master Eg systemer M498, M499, M500



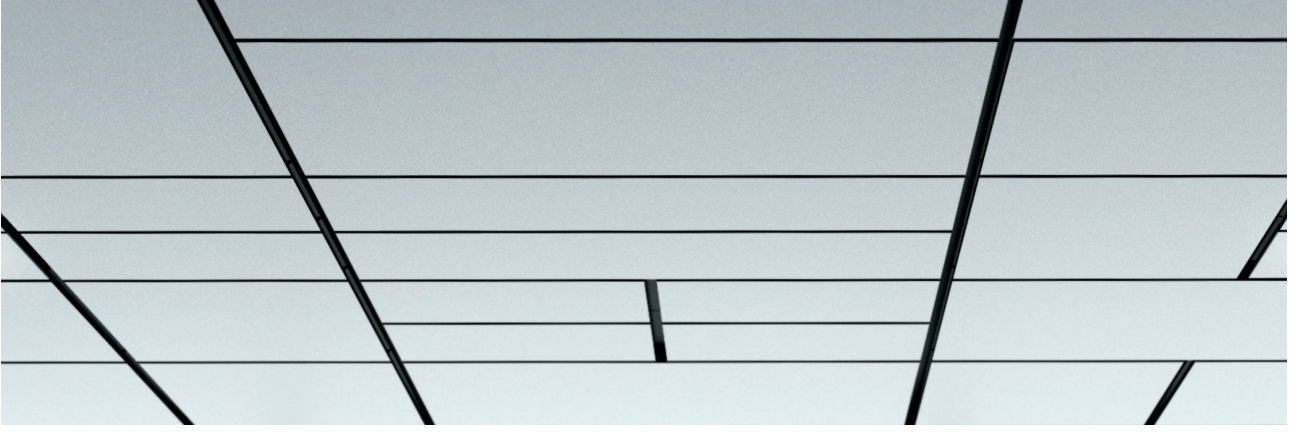

Design dit eget Master Eg system



Designvejledning

Stropafstand langs hovedprofilen skal være 1200 mm, når du designer dit eget system.

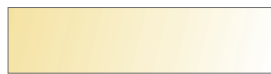
Modulstørrelse	Plade (skinnesystem Connect T24)	Pladeretning relateret til hovedprofilens retning
600x600x40 mm		↔ ↓
1200x600x40 mm		↔ ↓
1200x1200x40 mm		↔ ↓
2400x600x40 mm		↔

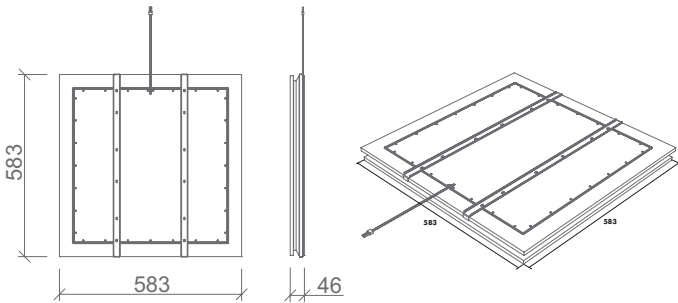
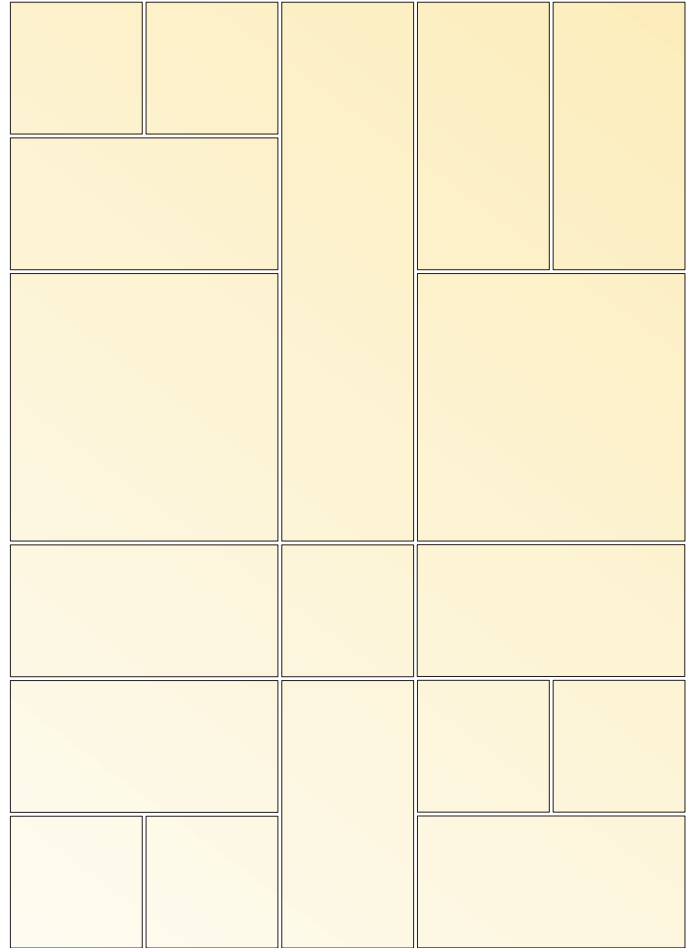

Bemærk:
Afstanden mellem pladerne er 25 mm.

Tekniske krav

Krav til kobling på T24 tværprofil

Koblingen på tværprofilen må max. være 8 mm igennem hovedprofil, hvis man anvender flere formater, eller hvis man monterer i halvforbandt. Ellers er det ikke muligt at montere pladerne.

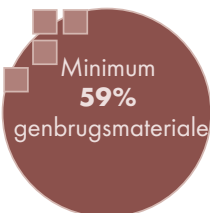
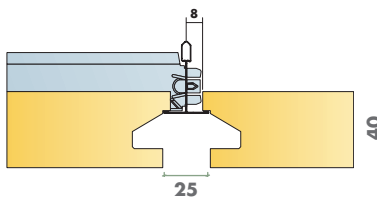

VI SKABER VÆRDI TIL DIT PROJEKT...

Tag os med i byggeprojekter helt fra starten. Her kan vi tidligt kombinere jeres krav til æstetik og bæredygtighed med vores viden om akustik, funktionskrav, diffus ventilation samt vores produkters indvirkning på indeklima. I totalentrepriser er vi bevidste om, at de akustiske

løsninger skal tilpasses de kontraktlige vilkår. Vi leverer LCABYG filer uden beregning til dit DGNB certificeret byggeri. Som videnspartner for både entreprenør og arkitekt står vi klar med know-how. Sådan skaber vi værdi til dit projekt.



...BÆREDYGTIGHED OG INDEKLIMA

- Tredjeparts verificeret **EPD** på vores produkter
- Op til **60% lavere CO2** aftryk end sammenlignelige produkter i mineraluld
- **2 - 3 gange** lavere CO2 aftryk end træbeton
- **Min. 75%** genbrugsglas - produkterne er fuldt genanvendelige
- Opfylder fransk **VOC A/A+**, der er den højeste certificering for formaldehyd- og VOC-udledning
- Registreret i **Miljømærkning Danmark** (Svanemærkede byggerier)

FARVER OG OVERFLADER

AKUTEX™ FT

Akutex mærkningen garanterer, at produktet har en fremragende overfladeteknologi. Vores forskning og udvikling har hele tiden fokus på visuelle aspekter, akustikegenskaber, arbejdsmiljø, arkitektoniske tendenser og miljøaspekter. Det sikrer, at Akutex altid er et skridt foran.

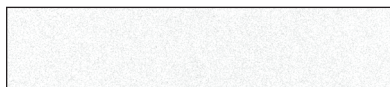

WHITE FROST | Lysrefleksion 85%.
Nærmeste NCS farveprøve S 0500-N.
Skinnesystem farve NCS S 1000-N.



OCEAN STORM | Lysrefleksion 24%.
Nærmeste NCS farveprøve S 4020-R90B.
Skinnesystem farve NCS S 4010-R90B.



MORNING DRIZZLE | Lysrefleksion 69%.
Nærmeste NCS farveprøve S 1002-B.

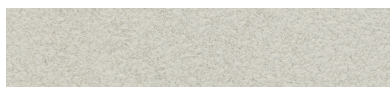

VOLCANIC ASH | Lysrefleksion 56%.
Nærmeste NCS farveprøve S 2002-Y.



MOONLIGHT SKY | Lysrefleksion 7%.
Nærmeste NCS farveprøve S 7020-R90B.
Skinnesystem farve NCS S 7010-R90B.

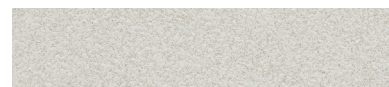

CLOUDY DAY | Lysrefleksion 62%.
Nærmeste NCS farveprøve S 1500-N.

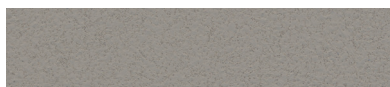

SILVER STONE | Lysrefleksion 29%.
Nærmeste NCS farveprøve S 4502-Y.



GOLDEN FIELD | Lysrefleksion 61%.
Nærmeste NCS farveprøve S 1040-G90Y.



PEACH ROSE | Lysrefleksion 55%.
Nærmeste NCS farveprøve S 1515-Y80R.
Skinnesystem farve NCS S 1510-Y80R.

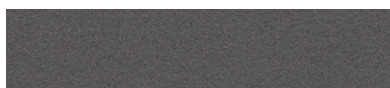

SILK SLATE | Lysrefleksion 13%.
Nærmeste NCS farveprøve S 7000-N.
Skinnesystem farve NCS S 6500-N.



SUNSET HEAT | Lysrefleksion 20%.
Nærmeste NCS farveprøve S 2070-Y60R.



HIGHLAND FOG | Lysrefleksion 55%.
Nærmeste NCS farveprøve S 2005-G.
Skinnesystem farve NCS S 2005-G20Y.



GOJI BERRY | Lysrefleksion 27%.
Nærmeste NCS farveprøve S 3030-Y80R.
Skinnesystem farve NCS S 3030-Y80R.



RUBY ROCK | Lysrefleksion 7%.
Nærmeste NCS farveprøve S 4050-R10B.



SAGE GARDEN | Lysrefleksion 40%.
Nærmeste NCS farveprøve S 3010-B30G.
Skinnesystem farve NCS S 3010-B30G.



SILENT STEAM | Lysrefleksion 45%.
Nærmeste NCS farveprøve S 2010-B.
Skinnesystem farve NCS S 2005-R90B.



EUCALYPTUS LEAF | Lysrefleksion 23%.
Nærmeste NCS farveprøve S 6030-G10Y.
Skinnesystem farve NCS S 5010-B30G.



FRESH CLOVER | Lysrefleksion 35%.
Nærmeste NCS farveprøve S 3020-G40Y.
Skinnesystem farve NCS S 3020-G40Y.

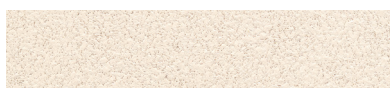

SCALLOP SHELLS | Lysrefleksion 76%.
Nærmeste NCS farveprøve S 0804-Y50R.
Skinnesystem farve NCS S 0603-Y60R.



SUMMER FOREST | Lysrefleksion 10%.
Nærmeste NCS farveprøve S 6030-G10Y.
Skinnesystem farve NCS S 6030-G10Y.



WET SAND | Lysrefleksion 35%.
Nærmeste NCS farveprøve S 3020-Y30R.
Skinnesystem farve NCS S 3020-Y40R.



DARK DIAMOND | Lysrefleksion 4%.
Nærmeste NCS farveprøve S 9000-N.
Skinnesystem farve NCS S 8000-N.

BEMÆRK

Farverne kan variere lidt mellem de forskellige produktionspartier.

Gengivelse af farver kan variere mellem tryk og virkelighed.

Ecophon er den førende leverandør af indendørs akustikløsninger, der forbedrer effektivitet og livskvalitet. Vi tror på den forskel, som lyd kan gøre for vores hverdag, og er passionerede fortalere for vigtigheden af rumakustik for menneskers trivsel - uanset sted, aktivitet eller behov.

Vores løfte "A sound effect on people" er vejledende for alt, hvad vi gør. Vi er stolte over den medmenneskelige tilgang, som dette løfte er baseret på. Vores kompromisløse engagement i transparent bæredygtig praksis. Og, som en del af Saint-Gobain koncernen, gør vi vores til, at verden bliver et bedre hjem.

