

# Ecophon Focus™

## Uutisia ja päivityksiä



**Ecophon**®  
SAINT-GOBAIN

A SOUND EFFECT ON PEOPLE

# Aina Ec



© Ecophon Group 2017

Tässä julkaisussa esitellään Ecophonin ja muiden toimittajien tuotteita. Tuotetietojen tarkoituksena on antaa yleisiä neuvoja siitä, mitkä tuotteet sopivat parhaiten aiotuun ympäristöön. Tekniset tiedot perustuvat tyypillisissä testiolosuhteissa saatuihin tuloksiin tai pitkän ajan kokemukseen tavanomaisissa olosuhteissa. Tuotteiden ja järjestelmien toiminnallisuudet ja ominaisuudet pätevät vain, jos ohjeet, asennuskuvat ja -ohjeet, huolto-ohjeet ja muut mainitut edellytykset ja suositukset on otettu huomioon ja niitä on noudatettu. Jos niistä poiketaan esimerkiksi vaihtamalla osia tai tuotteita toisiin, Ecophon ei vastaa tuotteiden toiminnallisuudesta, tuloksista ja ominaisuuksista. Kaikki tämän esitteen kuvat, kuvat ja mitat on tarkoitettu yleiseksi tiedoksi, eivätkä ne toimi osana mitään sopimusta. Ecophon pidättää oikeuden muuttaa tuotteita ilman ennakkoilmoitusta. Emme vastaa painovirheistä. Viimeisimmät tiedot saa verkkosivustalta [www.ecophon.fi](http://www.ecophon.fi) tai lähimmältä Ecophon-edustajalta. Suunnittelu ja taitto: Saint-Gobain Ecophon AB. Paino: Skånetryck AB

# ophonilta

## **Luotettavaa akustiikkaa**

- 60 vuotta markkinoiden johtavaa innovointia
- Ylivertaista akustiikkasuunnittelun osaamista
- Akustiikkajärjestelmiä kaikkiin tarpeisiin

## **Kaikki samasta paikasta**

- Ecophonin tarjoamat järjestelmät sisältävät korkealaatuiset listat, asennustarvikkeet sekä valaistuksen.
- Kun saat koko järjestelmän samalta toimittajalta, tarvitset vain yhden yhteyshenkilön ja yhden takuun.

## **Asennusapu**

- Kaikille järjestelmille on ladattavissa kattavat, helppokäyttöiset asennusoppaat osoitteesta [ecophon.fi](http://ecophon.fi).
- Uudet asennusvideot saatavana järjestelmille Ecophon Focus™ Ds, Ecophon Focus™ Ez ja Ecophon Focus™ Lp. Katso ne osoitteesta [youtube.com/ecophontv](http://youtube.com/ecophontv)

## **Paikallinen tekninen tuki**

- Kaikki Ecophonin myyntitoimistot tarjoavat teknistä tukea paikallisilla kielillä.
- Ecophonin myyntitoimistoista saat henkilökohtaista apua projekteillesi ja myös Ecophonin järjestämää koulutusta.

## **Lasivillan edut**

- Kevyet levyt
- Helppo käsitellä
- Helppo ja pölytön leikkaus asennuspaikalla
- Tukevat ja kestävät levyt

## **Ecophon Focus™ on täydellinen järjestelmäkokonaisuus**

Ecophon Focus™ on monipuolisin tuoteperheemme. Tämä seinästä seinään ulottuvien alas laskettujen kattojen valikoima tarjoaa erinomaiset akustiset ominaisuudet, näyttävyyttä, asennuksen helppoutta ja joustavuutta kaikkiin tarpeisiin.

- 10 reunamuotoa
- 11 kokoa
- 16 väriä
- 3 valaistusratkaisua
- 6 ainutlaatuista täydentävää ratkaisua

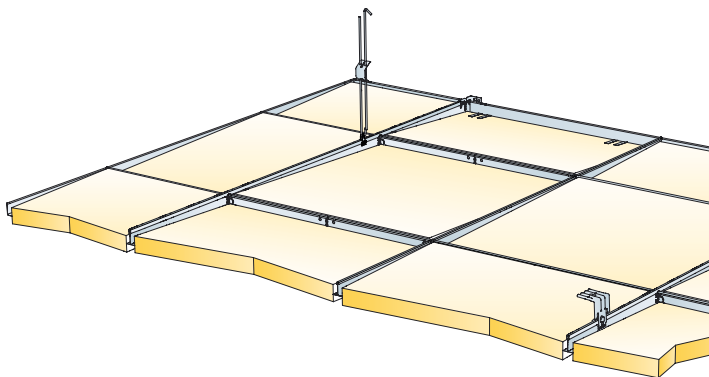

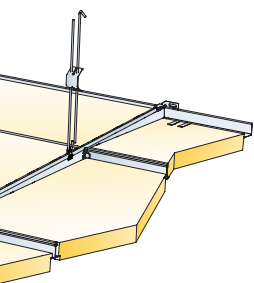

## Uusi reunamuoto – Ecophon Focus™ Ez

- Hieman kaltevaan asentoon asennettava levy, jonka asennussuuntaa muuttamalla saadaan luotua erinäköisiä alakattoratkaisuja.
- 600x600 mm levyt
- Valmiiksi muotoiltuihin levyihin on helppo sijoittaa Ecophon Dot™ LED ja Ecophon Square™ LED -valaisimet.

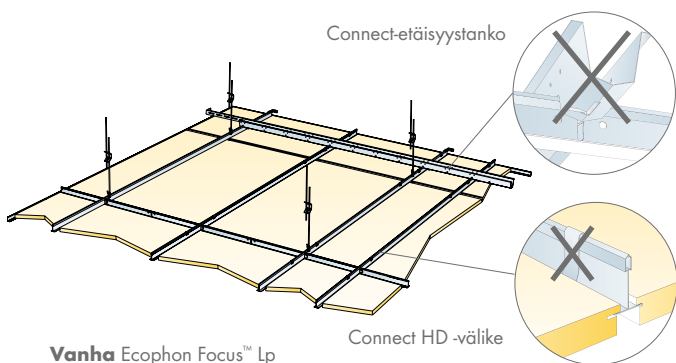

## Ainutlaatuiset täydentävät ratkaisut

- Tasonvaihtelut: Ecophon Focus™ Fixiform Ds, Ecophon Focus™ Fixiform E ja Ecophon Focus™ Flexiform
- Leijuvat alakatot: Ecophon Focus™ Wing ja Ecophon Focus™ Edge 500
- Reunakaistat: Ecophon Focus™ Frieze

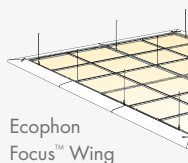

Ecophon Focus™ Frieze

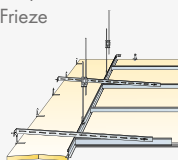



## Nopeammin asennettava Ecophon Focus™ Lp

- Sama valikoima kuin ennen
- Edullisempi ja helpommin asennettava
- Connect-etäisyystankoa ei enää tarvita.
- Connect HD -välikettä ei enää tarvita
- Uusia levyjä voidaan käyttää vanhoissa Lp-asennuksissa

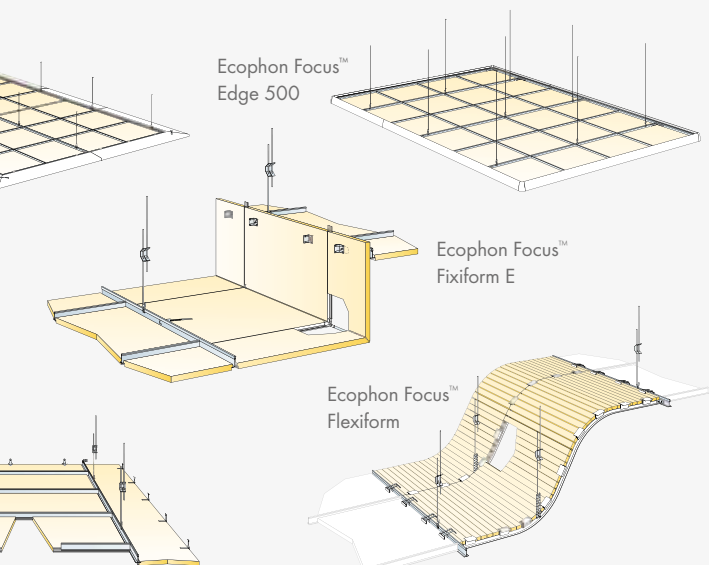
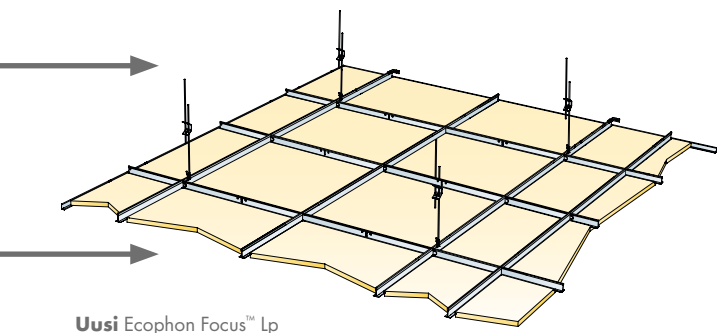

## Tasonvaihtelut Ecophon Focus™ Ds -levyillä

- Käytetään vakiolevyjä
- Nopeampi asennus
- Asennusohjeet ladattavissa nettisivulta

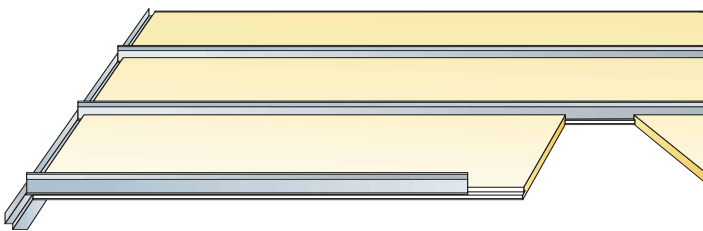
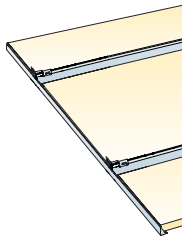



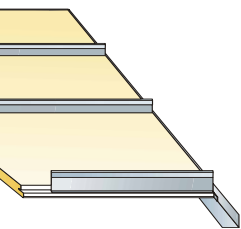
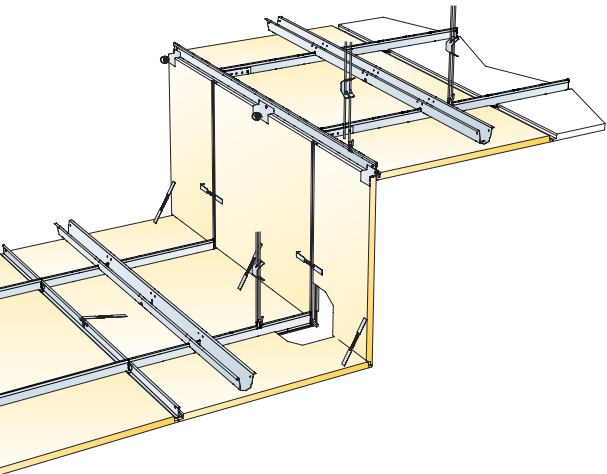

## Ecophon Focus™ D/A käytäviin ja Bandraster- järjestelmiin

- Suuret levyt
- Reunamuodot A ja D yhdessä
- Helppo ja nopea asennus

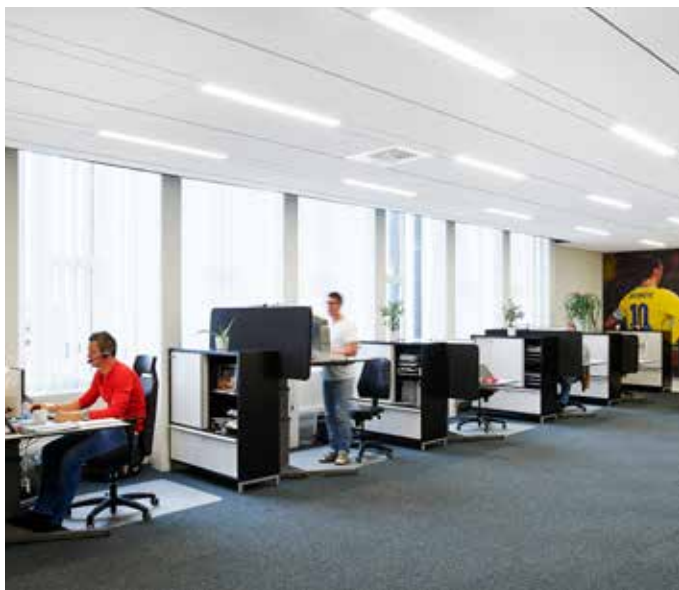

Ecophon Line™ LED

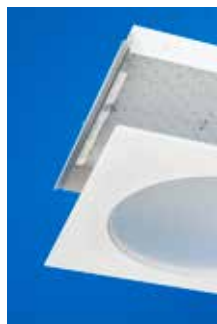

Ecophon Dot™ LED



## Ecophon-valaistus yhdistää valaistuksen ja äänenvaimennuksen

- Järjestelmiin integroidut valaisimet
- Joustava sijoitus
- Terävämmät opaalit kulmat
- Saatavana järjestelmiin Ecophon Focus™ Ds, Ecophon Focus™ Dg, Ecophon Focus™ E, Ecophon Focus™ Ez, Ecophon Focus™ Lp

Ecophon Dot™ LED  
ja Ecophon Square  
43™ LED

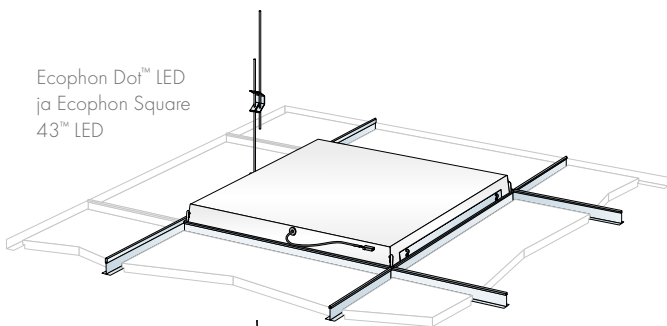

Ecophon Line™ LED

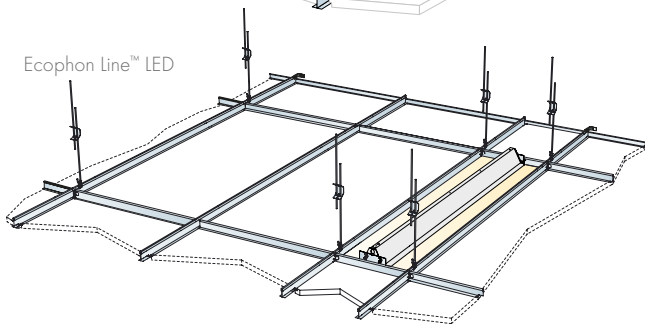

Ecophon Square 43™ LED



## Uusi Akutex™ FT -värivalikoima

Akutex™ FT on Ecophonin kehittämä ainutlaatuinen ja ylivertainen pinta. Akutex™ FT:n valonheijastusominaisuudet ovat

erinomaiset ja lasivillarunkoon yhdistettynä se tarjoaa optimaalisen akustiikan. Päivitettyyn valikoimaan sisältyy kuusitoista upeaa väriä.

Akutex™ FT -värejä on helppo käyttää suunnittelussa, sillä ne kattavat kaikki NCS-värijärjestelmän ryhmät.

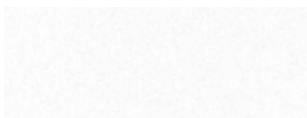

### White frost

Lähin NCS-värikoodi S 0500-N  
Valon heijastavuus 85%.



### Volcanic Ash

Lähin NCS-värikoodi S 2002Y  
Valon heijastavuus 56%.

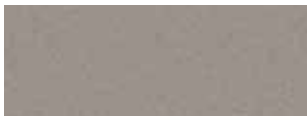

### Silver Stone

Lähin NCS-värikoodi S 4502-Y  
Valon heijastavuus 29%.

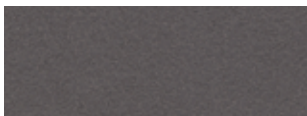

### Silk Slate

Lähin NCS-värikoodi S 7000N  
Valon heijastavuus 13%.



### Summer Breeze

Lähin NCS-värikoodi S 1515-B50G  
Valon heijastavuus 54%.



### Golden Field

Lähin NCS-värikoodi S 1040-G90Y  
Valon heijastavuus 61%.



### Sunset Heat

Lähin NCS-värikoodi S 2070-Y60R  
Valon heijastavuus 20%.



### Ruby Rock

Lähin NCS-värikoodi S 4050-R10B  
Valon heijastavuus 7%.



### Dark Diamond

Lähin NCS-värikoodi S 9000-N  
Valon heijastavuus 4%.



### Morning Drizzle

Lähin NCS-värikoodi S 1002-B  
Valon heijastavuus 69%.

**Silent Steam**

Lähin NCS-värikoodi S 2010-B  
Valon heijastavuus 45%.

**Ocean Storm**

Lähin NCS-värikoodi S 4020-R90B  
Valon heijastavuus 24%.

**Moonlight Sky**

Lähin NCS-värikoodi S 7020-R90B  
Valon heijastavuus 7%.

**Cloudy Day**

Lähin NCS-värikoodi S 1500-N  
Valon heijastavuus 62%.

**Pale Pearl**

Lähin NCS-värikoodi S 2005-R30B  
Valon heijastavuus 55%.

**Highland Fog**

Lähin NCS-värikoodi S 2005-G  
Valon heijastavuus 55%.

## Connect™-listojen ja Ecophon Focus™ Edge 500 -värit

**Connect white 01**

Lähin NCS-värikoodi: S 0500-N  
Kiiltoaste 20

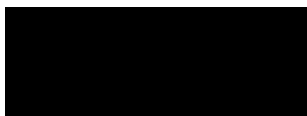
**Connect black 01 matt**

Lähin NCS-värikoodi S 9000-N  
Kiiltoaste 3





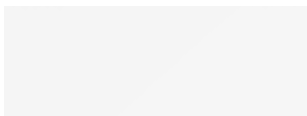









**Connect grey 01 metallic**

Lähin NCS-värikoodi: S 2502-B. Väreissä ja kiiltoasteissa saattaa esiintyä luonnollista vaihtelua.

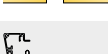
**Focus Edge 500****Connect white 02 textured**

Lähin NCS-värikoodi: S 0500-N  
Kiiltoaste 2

# Ecophon Focus™ -tuoteperhe

Reunamallit	Tuote	Connect Lista	Koko 150-1200 mm
	Ecophon Focus™ A	T15 / T24	600x600x20, 1200x600x20, 1200x1200x20
	Ecophon Focus™ B	Suorakiinnitys	600x600x20
	Ecophon Focus™ Ds	T24	600x600x20, 1200x600x20, 1200x1200x20
	Ecophon Focus™ Dg	T24	600x600x20, 1200x600x20, 1200x1200x20
	Ecophon Focus™ D/A	T24	
	Ecophon Focus™ E	T15 / T24	600x600x20, 1200x600x20, 1200x1200x20
	Ecophon Focus™ Ez	T24	600x600x40
	Ecophon Focus™ F	Suorakiinnitys	600x600x20, 1200x600x20,
	Ecophon Focus™ Lp	T24	600x150x20, 600x300x20, 600x600x20, 1200x150x20, 1200x300x20, 1200x600x20
	Ecophon Focus™ SQ	Suorakiinnitys	600x600x20, 1200x600x20,
	Ecophon Focus™ Edge 500	T24	
	Ecophon Focus™ Fixiform Ds	T24	1200x600x20
	Ecophon Focus™ Fixiform E	T24	1200x600x20
	Ecophon Focus™ Flexiform A	T24	1200x600x20
	Ecophon Focus™ Frieze	T24	
	Ecophon Focus™ Wing	T24	1200x200x50



Kaikki kolmannen sukupolven lasivillasta valmistetut Ecophon Focus™ -tuotteet täyttävät kahden maailman tiukimpien standardien vaatimukset formaldehydin ja VOC-päästöjen osalta, California Emission Regulation ja French VOC A+.

Kaikki Ecophon Focus™ -tuotteet voidaan pyyhkiä ja imuroida päivittäin sekä nihkeäpyyhkiä viikottain.

XL	Ecophon Valaistusratkaisut	Mahdolliset yhdistelmät	Absorptio- luokka
1600x600x20, 1800x600x20, 2000x600x20, 2400x600x20		Focus Flexiform A, Focus Frieze	A
			C
1600x600x20, 1800x600x20, 2000x600x20, 2400x600x20	Ecophon Dot™ LED, Ecophon Line™ LED, Ecophon Square 43™ LED	Focus Ds tasonvaihtelu, Focus Edge 500, Focus Fixiform Ds, Focus Frieze, Focus Wing	A
1600x600x20, 1800x600x20, 2000x600x20, 2400x600x20	Ecophon Dot™ LED, Ecophon Line™ LED, Ecophon Square 43™ LED	Focus Edge 500, Focus Frieze	A
1720x600x20, 2000x600x20, 2400x600x20			A
1600x600x20, 1800x600x20, 2000x600x20, 2400x600x20	Ecophon Dot™ LED, Ecophon Line™ LED, Ecophon Square 43™ LED	Focus Edge 500, Focus Fixiform E, Focus Frieze, Focus Wing	A
	Ecophon Dot™ LED, Ecophon Square 43™ LED		A
			C
1800x600x20	Ecophon Line™ LED		A
			C
2400x30x80		Focus Ds, Focus Dg, Focus E	
1500x600x20, 1900x600x20, 2300x600x20		Focus Ds	A
		Focus E	A
1600x600x30, 2000x600x30, 2400x600x30		Focus A	A
2400x600x20		Focus A, Focus Ds, Focus Dg, Focus E	A
		Focus Ds, Focus E	A



# Ecophon®

SAINT-GOBAIN

A SOUND EFFECT ON PEOPLE

Ecophon kehittää, valmistaa ja markkinoi akustisia alakatto- ja seinäjärjestelmiä. Visionamme on ansaita toimivan huoneakustiikan johtava asema maailmassa äänenvaimennusjärjestelmien sekä loppukäyttäjän suorituskyvyn ja hyvinvoinnin parantamisen kautta.

Me Ecophonilla uskomme, että oikeus koulutukseen, terveydenhoitoon sekä mahdollisuuden menestyä elämässä on kaikkien perusoikeuksia - inhimillisuus ohjaa vahvasti toimintaamme. Pyrkimyksemme on jatkuvasti kehittää elämänlaatua, joten olemme ottaneet kunnianhimoisen tavoitteen tuoda mahdollisimman luonnolliset ääniolosuhteet myös sisätiloihin - sillä ääni vaikuttaa ihmiseen.

Ecophon on osa kestäviä asumisen ratkaisuja tuottavaa Saint-Gobain -konsernia. Maailman sadan johtavan teollisuusyhtymän joukkoon kuuluvaa Saint-Gobain -konserni pyrkii jatkuvilla innovaatioillaan tekemään asuintiloista viihtyisämpiä, kustannustehokkaampia ja kestävämpiä. Saint-Gobainin kehittämät innovatiiviset ratkaisut parantavat energiatehokkuutta luonnonvaroja säästäen. Riippumatta siitä, mitä uusia tarpeita asunto- ja rakennusmarkkinoille tulevaisuudessa syntyy - ratkaisu on Saint-Gobain.

Ecophonilla on akustiikkalevyjen tuotantolaitoksia neljässä maassa: Ruotsissa, Suomessa, Puolassa ja Tanskassa. Päätoimipiste sijaitsee Etelä-Ruotsissa, Hyllingessä.



[www.ecophon.com](http://www.ecophon.com)