

Ecophon Focus™

Novità ed aggiornamenti



Ecophon®
SAINT-GOBAIN

A SOUND EFFECT ON PEOPLE

Da Ecophon



© Ecophon Group 2017

La presente pubblicazione mostra i prodotti della gamma di prodotti Ecophon e di altri fornitori. Le specifiche sono intese a fornire una guida generale. I dati tecnici sono basati sui risultati ottenuti in condizioni tipiche di prova o in condizioni standard. Le caratteristiche funzionali e le proprietà specificate per i prodotti e sistemi sono validi solo a condizione che siano state prese in considerazione e seguite le istruzioni, o diagrammi di installazione, le guide di manutenzione e le raccomandazioni specificate. Le modifiche di componenti o prodotti specifici nell'installazione dei sistemi, implicano che Ecophon non può essere ritenuta responsabile per eventuali conseguenze e problemi sui prodotti/sistemi. Tutte le descrizioni, le illustrazioni e le dimensioni contenute in questa brochure rappresentano informazioni generali e non fanno parte di alcun contratto. Ecophon si riserva il diritto di modificare i prodotti senza preavviso. Decliniamo qualsiasi responsabilità per errori di stampa. Per informazioni più aggiornate visitare il sito www.ecophon.it o contattate il rappresentante Ecophon locale.

Idea e layout: Saint-Gobain Ecophon AB. Stampa: Skånetryck AB

Ecophon

Conoscenza Acustica affidabile

- 60 anni di innovazione nel mercato
- Conoscenza acustica superiore
- Sistemi acustici per ogni esigenza

Un unico fornitore

- Ecophon offre sistemi completi, comprensivi di griglie di qualità, accessori e luci
- Un unico fornitore per l'intero sistema con garanzia unica

Supporto per l'installazione

- Tutti i sistemi sono comprensivi di semplici guide di installazione ,scaricabili su ecophon.it
- Nuovi video di installazione disponibili per Ecophon Focus™ Ds, Ecophon Focus™ Ez ed Ecophon Focus™ Lp. Guarda il video su youtube.com/ecophontv

Supporto tecnico locale

- Tutti gli uffici commerciali Ecophon offrono supporto tecnico
- Tutti gli uffici commerciali Ecophon offrono assistenza personale durante le fasi di progettazione e training per ogni esigenza

I benefici della lana di vetro

- Pannelli leggeri
- Semplici da movimentare
- Semplice da tagliare senza rilascio di polvere
- Pannelli stabili e duraturi

Ecophon Focus™ : la cassetta degli attrezzi perfetta

Ecophon Focus™ è la nostra famiglia prodotti più completa. Tale range di controsoffitti sospesi da parete a parete ha eccellenti proprietà acustiche, un look accattivante, semplice da installare e flessibile per ogni esigenza.

- 10 bordi
- 11 formati
- 16 colori
- 3 soluzioni per l'illuminazione
- 6 soluzioni aggiuntive uniche

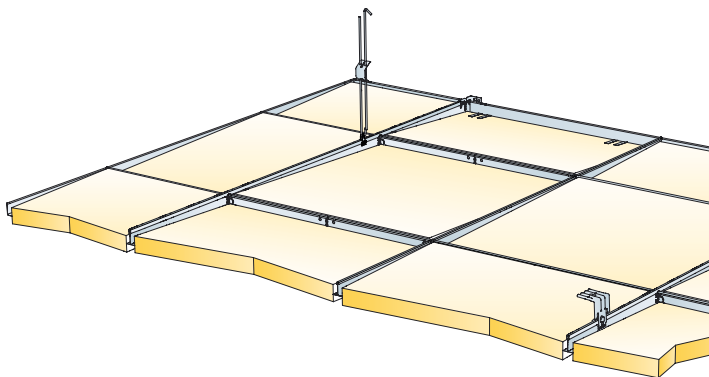

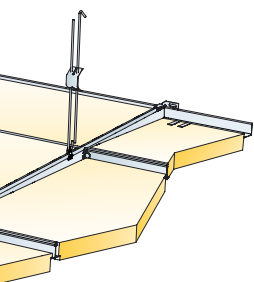

Nuovo bordo- Ecophon Focus™ Ez

- Pannelli leggermente inclinati da posizionare in qualsiasi direzione
- Formato 600x600 mm
- Pannelli pretagliati per integrazioni con le luci Ecophon Dot™ LED e Ecophon Square™ LED

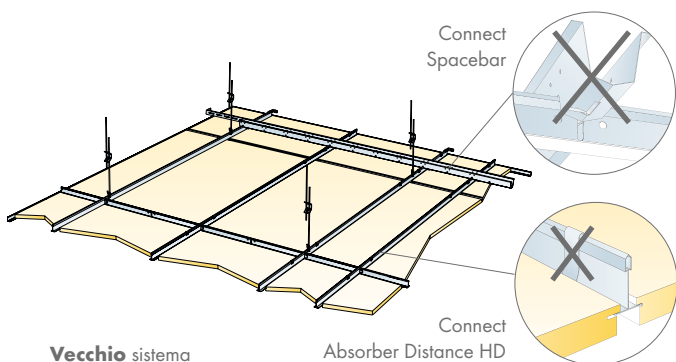

Vecchio sistema
Ecophon Focus™ Lp

Connect
Absorber Distance HD

Soluzioni aggiuntive uniche

- Cambi di livello: Ecophon Focus™ Fixiform Ds, Ecophon Focus™ Fixiform E ed Ecophon Focus™ Flexiform
- Controsoffitti indipendenti : Ecophon Focus™ Wing ed Ecophon Focus™ Edge 500
- Transizioni a parete: Ecophon Focus™ Frieze

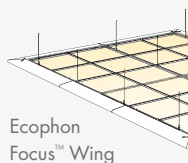

Ecophon
Focus™ Wing

Ecophon Focus™
Frieze

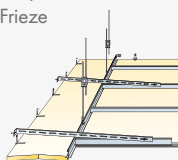



Installazione più semplice di Ecophon Focus™ Lp

- Stesso range pannelli
- Installazione più semplice e con meno accessori
- Connect Spacebar non più necessaria
- Connect Absorber distance HD non più necessaria
- I nuovi pannelli possono essere installati in vecchie installazioni

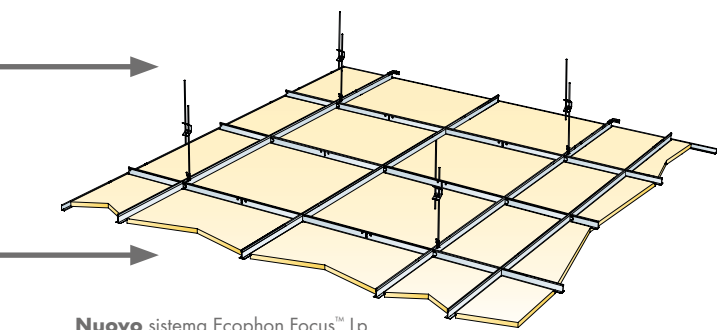

Nuovo sistema Ecophon Focus™ Lp

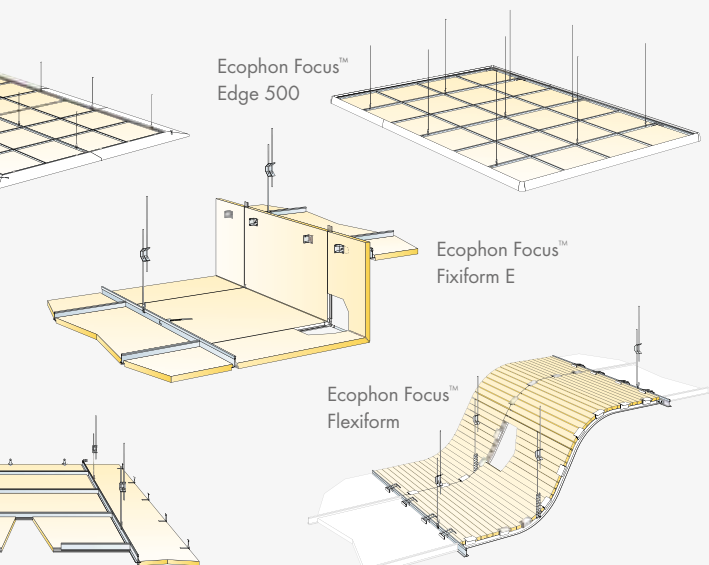

Cambi di livello per Ecophon Focus™ Ds

- Pannelli standard
- 3 accessori Connect™
- Installazione più veloce

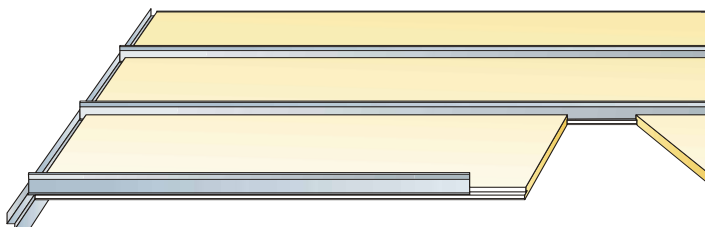
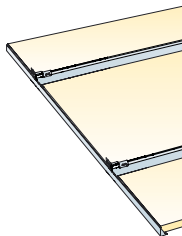

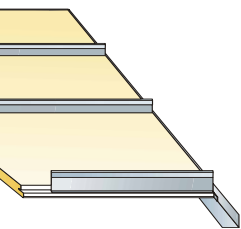
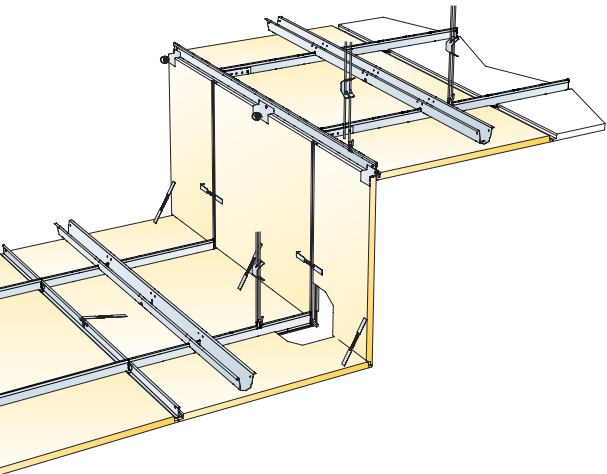

Ecophon Focus™ D/A per corridoi

- Pannelli di grosse dimensioni
- Combinazione di bordi A ed D
- Installazione semplice e veloce

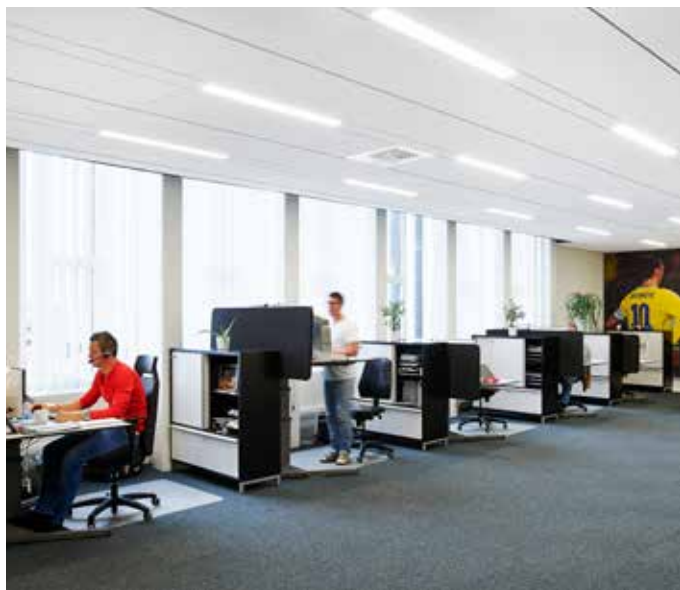

Ecophon Line™ LED

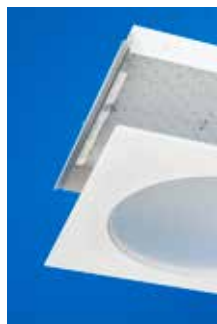

Ecophon Dot™ LED



Ecophon Lighting fornisce fonossorbimento e illuminazione in un'unica soluzione

- Pannelli preformati per l'alloggio delle luci
- Allineamento distinto
- Angoli più nitidi
- Disponibile per Focus™ Ds, Ecophon Focus™ Dg, Ecophon Focus™ E, Ecophon, Focus™ Ez, Ecophon Focus™ Lp

Ecophon DoI™ LED ed Ecophon Square 43™ LED

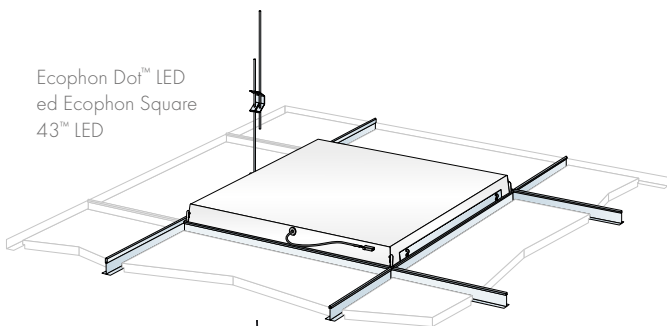

Ecophon Line™ LED

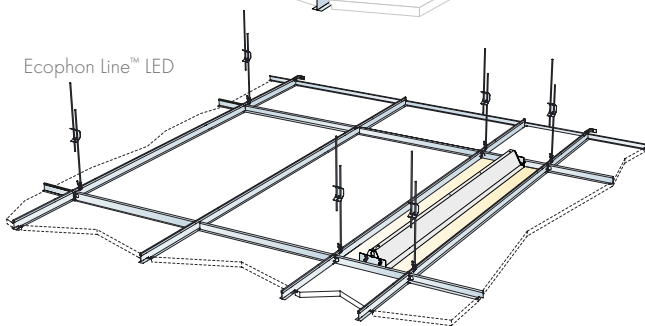

Ecophon Ecophon Square 43™ LED



Nuovo range colori Akutex™ FT

Akutex™ FT rappresenta una superficie unica e superiore sviluppata da Ecophon. Possiede una buona capacità di riflessione della luce che in combinazione alle proprietà della lana di vetro, Akutex™ FT garantisce un'acustica ottimale. Il nuovo range colori include sedici colori .

I colori Akutex™ FT sono semplici da usare in fase progettuale, poiché sono stati scelti in modo specifico per soddisfare tutte le famiglie del sistema colori NCS.

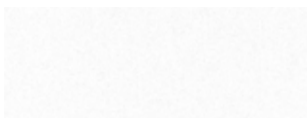

White frost

Campione di colore più prossimo alla scala S 0500-N Riflessione della luce 85%.



Volcanic Ash

Campione di colore più prossimo alla scala 2002-Y Riflessione della luce 56%.



Silver Stone

Campione di colore più prossimo alla scala S 4502-Y Riflessione della luce 29%.

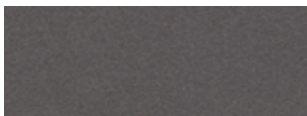

Silk Slate

Campione di colore più prossimo alla scala 7000-N Riflessione della luce 13%.



Summer Breeze

Campione di colore più prossimo alla scala S 1515-B50G Riflessione della luce 54%.



Golden Field

Campione di colore più prossimo alla scala S 1040-G90Y Riflessione della luce 61%.



Sunset Heat

Campione di colore più prossimo alla scala S 2070-Y60R Riflessione della luce 20%.



Ruby Rock

Campione di colore più prossimo alla scala S 4050-R10B Riflessione della luce 7%.



Dark Diamond

Campione di colore più prossimo alla scala S 9000-N Riflessione della luce 4%.



Morning Drizzle

Campione di colore più prossimo alla scala S 1002-B Riflessione della luce 69%.

**Silent Steam**

Campione di colore più prossimo alla scala S 2010-B Riflessione della luce 45%.

**Ocean Storm**

Campione di colore più prossimo alla scala S 4020-R90B Riflessione della luce 24%.

**Moonlight Sky**

Campione di colore più prossimo alla scala S 7020-R90B Riflessione della luce 7%.

**Cloudy Day**

Campione di colore più prossimo alla scala S 1500-N Riflessione della luce 62%.

**Pale Pearl**

Campione di colore più prossimo alla scala S 2005-R30B Riflessione della luce 55%.

**Highland Fog**

Campione di colore più prossimo alla scala S 2005-G Riflessione della luce 55%.

Griglia Connect™ ed Ecophon Focus™ Edge 500 Colours

**Connect white 01**

Campione di colore più prossimo alla scala: S 0500-N Gloss 20

**Connect black 01 matt**

Campione di colore più prossimo alla scala S 9000-N Gloss 3





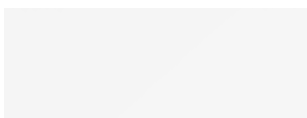





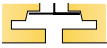

**Connect grey 01 metallic**

Campione di colore più prossimo alla scala: S 2502-B Possono verificarsi variazioni naturali di colore.

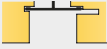
**Focus Edge 500****Connect white 02 textured**

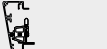
Campione di colore più prossimo alla scala: S 0500-N Gloss 2

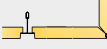
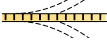
Panoramica sistemi Ecophon Focus™

Design bordo	Prodotto	Sistema a griglia	Formati 150-1200 mm
	Ecophon Focus™ A	T15 / T24	600x600x20, 1200x600x20, 1200x1200x20
	Ecophon Focus™ B	Fissaggio diretto	600x600x20
	Ecophon Focus™ Ds	T24	600x600x20, 1200x600x20, 1200x1200x20
	Ecophon Focus™ Dg	T24	600x600x20, 1200x600x20, 1200x1200x20
	Ecophon Focus™ D/A	T24 Bandraster	
	Ecophon Focus™ E	A T15 / T24	600x600x20, 1200x600x20, 1200x1200x20
	Ecophon Focus™ Ez	T24	600x600x40
	Ecophon Focus™ F	Fissaggio diretto	600x600x20, 1200x600x20,
	Ecophon Focus™ Lp	T24	600x150x20, 600x300x20, 600x600x20, 1200x150x20, 1200x300x20, 1200x600x20
	Ecophon Focus™ SQ	Fissaggio diretto	600x600x20, 1200x600x20,
	Ecophon Focus™ Edge 500	T24	
	Ecophon Focus™ Fixiform Ds	T24	1200x600x20
	Ecophon Focus™ Fixiform E	T24	1200x600x20
	Ecophon Focus™ Flexiform A	T24	1200x600x20
	Ecophon Focus™ Frieze	T24	
	Ecophon Focus™ Wing	T24	1200x200x50



Tutti i prodotti Ecophon Focus™ di 3a generazione in lana di vetro soddisfano gli standard California Emission Regulation e lo standard francese French VOC A+, i due standard più restrittivi per le emissioni di formaldeide e VOC.

Tutti i prodotti Ecophon Focus™ possono essere puliti quotidianamente, tramite pulitura a secco quotidianamente e ad umido settimanalmente.

XL	Elluminazione Ecophon	Possibili combinazioni	Classe di fono-assorbimento
1600x600x20, 1800x600x20, 2000x600x20, 2400x600x20		Focus Flexiform A, Focus Frieze	A
			C
1600x600x20, 1800x600x20, 2000x600x20, 2400x600x20	Ecophon Dot™ LED, Ecophon Line™ LED, Ecophon Square 43™ LED	Focus Ds Level change, Focus Edge 500, Focus Fixiform Ds, Focus Frieze, Focus Wing	A
1600x600x20, 1800x600x20, 2000x600x20, 2400x600x20	Ecophon Dot™ LED, Ecophon Line™ LED, Ecophon Square 43™ LED	Focus Edge 500, Focus Frieze	A
2000x600x20, 2400x600x20			A
1600x600x20, 1800x600x20, 2000x600x20, 2400x600x20	Ecophon Dot™ LED, Ecophon Line™ LED, Ecophon Square 43™ LED	Focus Edge 500, Focus Fixiform E, Focus Frieze, Focus Wing	A
	Ecophon Dot™ LED, Ecophon Square 43™ LED		A
			C
1800x600x20	Ecophon Line™ LED		A
			C
2400x30x80		Focus Ds, Focus Dg, Focus E	
1500x600x20, 1900x600x20, 2300x600x20		Focus Ds	A
		Focus E	A
1600x600x30, 2000x600x30, 2400x600x30		Focus A	A
2400x600x20		Focus A, Focus Ds, Focus Dg, Focus E	A
		Focus Ds, Focus E	A



Ecophon®

SAINT-GOBAIN

A SOUND EFFECT ON PEOPLE

Ecophon è un fornitore leader di soluzioni acustiche che contribuiscono a creare un ambiente interno confortevole, migliorando la qualità della vita, il benessere e le performance. La naturale evoluzione e adattare gli ambienti esterni naturali in cui i nostri sensi si sono sviluppati agli spazi interni moderni. Tutto ciò per creare un effetto sonoro sulle persone.



I principi che guidano il nostro lavoro sono basati sul nostro patrimonio svedese, un approccio umano e di responsabilità comune per la vita delle persone e le sfide future.

Ecophon fa parte del gruppo Saint-Gobain, leader mondiale nelle soluzioni dell'habitat sostenibile. Saint-Gobain è uno dei primi 100 gruppi industriali al mondo, che si innova costantemente per rendere gli spazi abitativi più confortevoli ed efficienti. Saint-Gobain offre soluzioni alle principali sfide dell'efficienza energetica e della protezione dell'ambiente.

Non importa quali nuovi bisogni emergono nei mercati dell'habitat e delle costruzioni, il futuro è realizzato da Saint-Gobain.



www.ecophon.it