

EXPLORANDO UNA
ALTERNATIVA DE
ESTÉTICA VERTICAL

ECOPHON AKUSTO™



Ecophon®
SAINT-GOBAIN

A SOUND EFFECT ON PEOPLE

Índice

- 04 ECOPHON: QUIÉNES SOMOS**
- 06 UNA BUENA ACÚSTICA ES IMPORTANTE EN TODAS PARTES**
- 08 LA SOSTENIBILIDAD COMO FARO**
- 10 EXPLORANDO UNA ALTERNATIVA DE ESTÉTICA VERTICAL CON ECOPHON AKUSTO™**
- 12 GAMA DE PRODUCTO DE ECOPHON AKUSTO**
 - 14 Akusto Wall A
 - 14 Akusto Wall C
 - 15 Akusto One
 - 15 Akusto Screen
- 16 MÉTODOS DE INSTALACIÓN**
- 18 GUÍA GENERAL DE ECOPHON AKUSTO**
- 20 COLORES Y SUPERFICIES**
- 24 PROPIEDADES DEL SISTEMA**
 - Acústica, propiedades técnicas y diagramas de instalación

Esta publicación muestra productos de la gama de Ecophon y de otros proveedores. Las especificaciones tienen como fin ofrecer una idea general sobre qué productos son más adecuados para las preferencias indicadas. Los datos técnicos se basan en los resultados obtenidos bajo las condiciones de testado habituales o tras una larga experiencia en condiciones normales. Las funciones y propiedades especificadas para productos y sistemas solo son válidas a condición de que se hayan seguido y tenido en cuenta las instrucciones, los diagramas de instalación, las guías de instalación, las instrucciones de mantenimiento y otras condiciones y recomendaciones señaladas. En caso de no seguirse (por ejemplo, cambiando determinados componentes o productos), Ecophon no se hará responsable del funcionamiento, las consecuencias y las propiedades de los productos. Todas las descripciones, ilustraciones y medidas que contiene este folleto representan información general y no formarán parte de ningún contrato. Ecophon se reserva el derecho a cambiar productos sin previo aviso. No nos hacemos responsables de posibles errores de imprenta. Para obtener la información más reciente, visite www.ecophon.com, o bien póngase en contacto con su representante más próximo de Ecophon.



El sonido de la naturaleza

EN LA VIDA COTIDIANA

Saint-Gobain Ecophon contribuye a la creación de buenos entornos de interiores para el trabajo, los cuidados médicos y la docencia. Para ello desarrollamos, fabricamos y comercializamos productos y sistemas acústicos diseñados en torno a la evolución natural del oído humano, replicando en interiores la experiencia del sonido al aire libre, porque es lo mejor para todas las personas.

La tarea que realizamos con orgullo es tener un efecto sonoro en las personas de la mejor forma que podamos. Esa promesa hace de cada uno de nosotros un apasionado defensor de la importancia de la acústica de sala para el bienestar de las personas, sea cual sea su espacio, su actividad o su necesidad.

Una buena acústica

ES IMPORTANTE EN TODAS PARTES

La importancia de la acústica está muy subestimada. El sonido tiene un impacto en nuestro día a día, y la contribución de la ciencia a la mejora de nuestros entornos sonoros en interiores ha sido bien documentada.

¿Y en qué consiste exactamente un entorno sonoro ideal en interiores para las personas? Es un entorno basado en nuestra forma de experimentar el sonido al aire libre. El sentido auditivo humano se adapta de forma natural a entornos de exteriores donde el sonido no se refleje en el techo ni en las paredes.

Por ello, casi todo lo que hacemos en Ecophon está relacionado con replicar las cualidades acústicas de la naturaleza para entornos de interior. Queremos optimizar los espacios de interiores a nuestra forma natural de escuchar, de modo que el habla y el sonido sean fáciles de oír y entender, cuando sea necesario mejorar el rendimiento y el bienestar.

Normalmente se suele empezar por el techo. Un techo acústico de pared a pared es la forma más fácil de obtener una gran superficie fonoabsorbente en un espacio, y normalmente es la mejor forma de reducir la potencia del sonido, reducir tiempos de reverberación y mejorar la claridad del habla y, en general, la comodidad auditiva.

Para un entorno sonoro verdaderamente óptimo, es probable que también necesite distintos tipos de fonoabsorbentes colocados estratégicamente a lo largo del espacio; dos ejemplos son los paneles instalados en las paredes y los divisores independientes. Dicho de otro modo, un enfoque holístico es la mejor forma de reducir el nivel general del sonido y la propagación sonora en una habitación. Ecophon está aquí para ayudarle.





La sostenibilidad

COMO FARO

En Ecophon, la sostenibilidad está en la base de quiénes somos y cómo operamos. Nos hemos comprometido a hacerlo mejor cada día y de todas las formas posibles para nuestros colaboradores, clientes y socios en todas las áreas de la vida. Es un enfoque de la innovación que se alinea siempre con la naturaleza y se inspira en las necesidades y entornos de las personas que deben beneficiarse de él. Y es un compromiso con utilizar lo menos posible para hacer más de lo esperado, de modo que las futuras generaciones puedan experimentar este planeta de la forma que más favorezca a la vida.

Nos enorgullece afirmar que todos nuestros productos están unidos por su origen basado en la sostenibilidad. Esto es aplicable a los materiales que elegimos, pero también a la energía limpia empleada en nuestras instalaciones de producción, la transparencia, la trazabilidad, la responsabilidad inmersa en cada fase del producto y el desarrollo del servicio, desde la idea a la innovación. Es gracias a ello que hemos logrado una huella de carbono mínima dentro del sector. Porque una sostenibilidad creíble exige un esfuerzo holístico que examine cada uno de los retos y explore todas las oportunidades. Y cumple con la promesa que en definitiva nos motiva a todos en Ecophon: tener un efecto sonoro en las personas.



Ecophon Akusto™

EXPLORANDO UNA ALTERNATIVA DE ESTÉTICA VERTICAL

Ecophon Akusto™ es un complemento a los techos acústicos que soluciona problemas de acústica y permite adoptar las últimas tendencias en diseño e instalación. La superficie del panel está disponible en Texona, Super G y Akutex.

- Una acústica excelente
- Absorbentes de pared y pantalla con múltiples soluciones de instalación
- Una solución vertical con variedad de superficies, colores y formas

Al diseñar un espacio para un rendimiento acústico óptimo, la mayor prioridad es un techo fonoabsorbente; ahora bien, las paredes desnudas seguirán creando ecos. Los paneles Akusto pueden resolverlo absorbiendo el sonido y facilitando un habla más clara, reduciendo la potencia y la propagación del sonido y eliminando el eco flotante.

Con Akusto es fácil crear entornos laborales en los que la gente se sienta cómoda y pueda rendir al máximo.

Contenido de reciclado post-consumo mínimo

53%





GAMA DE PRODUCTO DE ECOPHON AKUSTO

Akusto ofrece múltiples formas de individualizar su solución acústica en configuraciones únicas y expresivas. Elija de entre toda una gama de opciones de instalación de paneles.

Las pantallas Akusto son ideales para complementar un techo fonoabsorbente con un soporte estratégico de rendimiento acústico; por ejemplo, en una oficina de trazado diáfano. Son ligeras e independientes, de modo que se pueden reubicar del modo que se desee.

AKUSTO WALL A

2700x1200x40



AKUSTO WALL C

2700x600x40

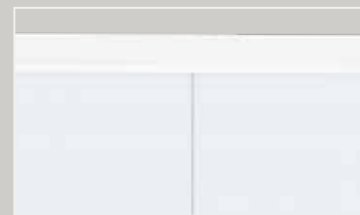

AKUSTO ONE

Ø592x40
Ø792x40
Ø1192x40
592x592x40
1192x292x40
1192x592x40



AKUSTO SCREEN

1500x1200x40



AKUSTO ONE CON SUJECIÓN CONNECT ONE



AKUSTO WALL A
Paneles de pared enmarcados en una amplia gama de colores.

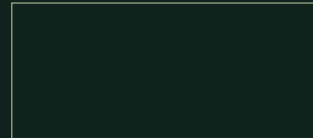

AKUSTO ONE
Paneles de pared sin marco, fáciles de instalar, en muchas formas y colores.



AKUSTO WALL C
Paneles de pared enmarcados sin fisuras en una amplia gama de colores.

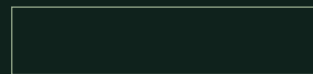

AKUSTO SCREEN
Pantallas móviles para un buen entorno acústico en oficinas de trazado diáfano. Disponible en una amplia variedad de colores.

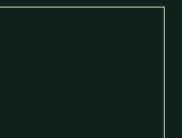

MÉTODOS DE INSTALACIÓN

Gracias a los innovadores accesorios Connect™, los fonoabsorbentes se pueden instalar acoplándose a la perfección y de muchas formas distintas. Dado que Ecophon Akusto ha sido diseñado para una colocación flexible, las opciones creativas a la hora de colocarlo son casi infinitas.

HERRAMIENTAS ONLINE DE ECOPHON

Ecophon ofrece varios servicios y herramientas útiles para las distintas fases del proceso de construcción, desde la inspiración hasta instrucciones de mantenimiento específicas para sus productos Ecophon.

Siga leyendo y pruebe nuestras herramientas online en www.ecophon.lat

ECOPHON AKUSTO™ ONE

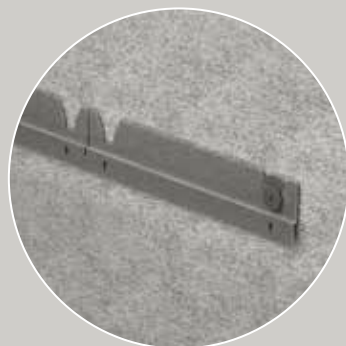

CONNECT ONE TRIM se atornilla a la pared y actúa como sujeción para Connect Absorber Anchor One, que va atornillado a la parte posterior del panel.



CONNECT ONE FIXING es una sujeción que va atornillada a la pared. El panel queda sujeto con un botón de diseño y textura especial que está disponible en varios colores.



CONNECT ONE HOOK FIXING es una placa con ganchos que se atornilla a la pared, presionando el panel sobre los ganchos.

ECOPHON AKUSTO™ WALL

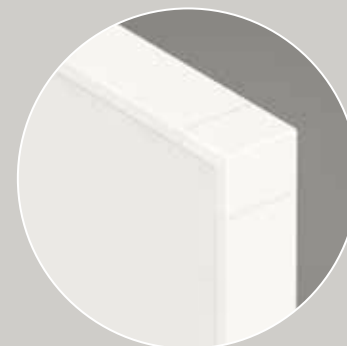

CONNECT THINLINE PROFILE es una elegante solución que le permite crear campos de colores y patrones, tanto vertical como horizontalmente.





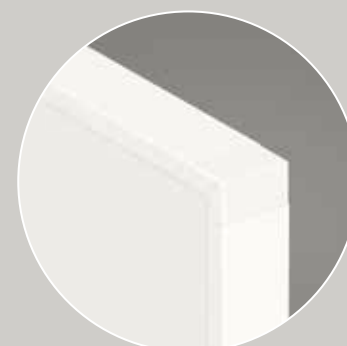

CONNECT WP PROFILE es una robusta solución de perfil que establece un marco muy definido en torno al panel de pared.



CONNECT CHANNEL TRIM es una solución sencilla y funcional. Se puede instalar con Connect T24 Main Runners o utilizando Connect Recessed Profile, lo cual le permite añadir estanterías y usarlas como librería.

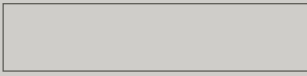

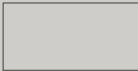
GUÍA GENERAL DE ECOPHON AKUSTO

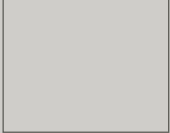
| Forma | Producto | Medidas (mm) | Métodos de instalación | | | | | Estructura de pie | Superficie |
|---|-----------------------|--------------------------------|----------------------------|----------------------|--------------------------------|----------------------------|----------------------------|-------------------|--|
| | | | Pared con Connect Thinline | Pared con Connect WP | Pared con Connect Channel Trim | Pared con Connect One Trim | Pared con Connect One Hook | | |
|  | Ecophon Akusto Wall A | 2700x1200x40 | • | | • | | | | Akutex FT Ecophon Texona Ecophon Super G |
|  | Ecophon Akusto Wall C | 2700x600x40 | • | • | | | | | Akutex FT Ecophon Texona Ecophon Super G |
|  | Ecophon Akusto One | 592x592x40 | | | | • | • | | Akutex FT Ecophon Texona |
|  | | 1192x292x40 | | | | • | • | | |
|  | | 1192x592x40 | | | | • | • | | |
|  | | Ø592x40 Ø792x40 Ø1192x40 | | | | • | • | • | |
|  | Ecophon Akusto Screen | 1500x1200x40 | | | | | | • | Ecophon Texona |



Los paneles Ecophon Akusto contribuyen a un ambiente interior saludable con absorción acústica superior, emisiones bajas en COV conforme a los requisitos más estrictos, y plena transparencia química con declaraciones sanitarias de producto verificadas. La baja huella ambiental de nuestros paneles Akusto ha sido verificada externamente en declaraciones ambientales de producto.

Los productos no contribuyen al fuego, y el núcleo de lana de vidrio de las placas Akusto ha sido testado y clasificado como no combustible conforme a EN ISO 1182. Clasificación en función de la reacción al fuego conforme a EN 13501-1, ver propiedades técnicas de cada producto.

NOTA

Encontrará más información sobre productos y sistemas, como por ejemplo ayuda con la instalación y documentación sobre sostenibilidad, en www.ecophon.lat



COLORES Y SUPERFICIES

AKUTEX™ FT

La marca Akutex es la mejor garantía posible de que el producto que la lleva cuenta con una tecnología de superficie superior. Nuestra investigación y desarrollo se centra siempre en aspectos visuales, propiedades acústicas, entornos ambientales, tendencias arquitectónicas y aspectos ambientales. De este modo nos aseguramos de que Akutex vaya siempre un paso por delante.



WHITE FROST
Muestra de color NCS más próxima S 0500-N.
Reflectancia de la luz 85%.



OCEAN STORM
Muestra de color NCS más próxima S 4020-R90B.
Reflectancia de la luz 24%.



MORNING DRIZZLE
Muestra de color NCS más próxima S 1002-B.
Reflectancia de la luz 69%.



VOLCANIC ASH
Muestra de color NCS más próxima 2002-Y.
Reflectancia de la luz 56%.



MOONLIGHT SKY
Muestra de color NCS más próxima S 7020-R90B.
Reflectancia de la luz 7%.



CLOUDY DAY
Muestra de color NCS más próxima S 1500-N.
Reflectancia de la luz 62%.



SILVER STONE
Muestra de color NCS más próxima S 4502-Y.
Reflectancia de la luz 29%.



GOLDEN FIELD
Muestra de color NCS más próxima S 1040-G90Y.
Reflectancia de la luz 61%.



PEACH ROSE
Muestra de color NCS más próxima S 1515-Y80R.
Reflectancia de la luz 55%.

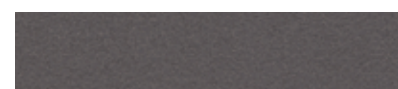

SILK SLATE
Muestra de color NCS más próxima S 7000-N.
Reflectancia de la luz 13%.



SUNSET HEAT
Muestra de color NCS más próxima S 2070-Y60R.
Reflectancia de la luz 20%.



HIGHLAND FOG
Muestra de color NCS más próxima S 2005-G.
Reflectancia de la luz 55%.



GOJI BERRY
Muestra de color NCS más próxima S 3030-Y80R.
Reflectancia de la luz 27%.



RUBY ROCK
Muestra de color NCS más próxima S 4050-R10B.
Reflectancia de la luz 7%.



SAGE GARDEN
Muestra de color NCS más próxima S 3010-B30G.
Reflectancia de la luz 40%.



SILENT STEAM
Muestra de color NCS más próxima S 2010-B.
Reflectancia de la luz 45%.



EUCALYPTUS LEAF
Muestra de color NCS más próxima S 5010-B30G.
Reflectancia de la luz 23%.



FRESH CLOVER
Muestra de color NCS más próxima S 3020-G40Y.
Reflectancia de la luz 35%.



SCALLOP SHELLS
Muestra de color NCS más próxima S 0804-Y50R.
Reflectancia de la luz 76%.



SUMMER FOREST
Muestra de color NCS más próxima S 6030-G10Y.
Reflectancia de la luz 10%.



WET SAND
Muestra de color NCS más próxima S 3020-Y30R.
Reflectancia de la luz 35%.



DARK DIAMOND
Muestra de color NCS más próxima S 9000-N.
Reflectancia de la luz 4%.

ECOPHON TEXONA

Si desea crear soluciones de pared fonoabsorbentes expresivas con una amplia gama de colores, Texona es la opción perfecta. Texona tiene una superficie de textura suave, es resistente a impactos y está disponible en una amplia variedad de colores que hacen referencia a sabores.



SEA SALT
Muestra de color NCS más próxima S 0500-N.
Reflectancia de la luz 81%.



SAGE
Muestra de color NCS más próxima S 3010-B30G.
Reflectancia de la luz 41%.



PEPPER
Muestra de color NCS más próxima S 6502-Y.
Reflectancia de la luz 17%.



POPPY SEED
Muestra de color NCS más próxima S 3020-B10G.
Reflectancia de la luz 28%.



GARLIC
Muestra de color NCS más próxima S 2502-Y.
Reflectancia de la luz 52%.



EUCALYPTUS
Muestra de color NCS más próxima S 5010-B30G.
Reflectancia de la luz 23%.



GINGER
Muestra de color NCS más próxima S 2005-Y30R.
Reflectancia de la luz 56%.



ACAI
Muestra de color NCS más próxima S 6020-R90B.
Reflectancia de la luz 12%.



OYSTER
Muestra de color NCS más próxima S 4005-Y20R.
Reflectancia de la luz 32%.



PEACH
Muestra de color NCS más próxima S 1515-Y80R.
Reflectancia de la luz 52%.



SCALLOP
Muestra de color NCS más próxima S 1005-Y40R.
Reflectancia de la luz 67%.



GOJI
Muestra de color NCS más próxima S 3030-Y80R.
Reflectancia de la luz 24%.



THYME
Muestra de color NCS más próxima S 2010-B90G.
Reflectancia de la luz 47%.



LIQUORICE
Muestra de color NCS más próxima S 9000-N.
Reflectancia de la luz 5%.

ECOPHON SUPER G

La superficie Super G ha sido diseñada para entornos en los que haya impacto mecánico. Super G es un tejido de fibra de vidrio con alta resistencia al impacto.



WHITE 085
Muestra de color NCS más próxima S 1002-Y.
Reflectancia de la luz 78%.



GREY 984
Muestra de color NCS más próxima S 3502-G.
Reflectancia de la luz 38%.

NOTA

Los colores pueden variar ligeramente de un lote de producción a otro.

La reproducción de colores puede variar de la impresión a la realidad.

COLOURS AND SURFACES

CONNECT THINLINE PROFILE



WHITE 02
Con texturas, S 1002-Y.

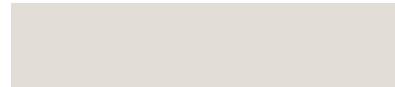

GREY 03
Con texturas, S 1500-N.



GREY 04
Con texturas, S 4500-N.



BLACK 01
Con texturas, S 9000-N.

NOTA

Los colores pueden variar ligeramente de un lote de producción a otro.

La reproducción de colores puede variar de la impresión a la realidad.

CONNECT WP PROFILE

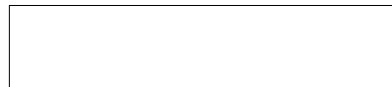

WHITE 03
Con texturas, S 0502-Y.



NATURAL ANODIZED
Con texturas, S 1000-N.



BLACK 01
Con texturas, S 9000-N.

CONNECT CHANNEL TRIM



WHITE 02
S 0500-Y.



GREY 01
Metallic, S 2502-B.



BLACK 01
Con texturas, S 9000-N.

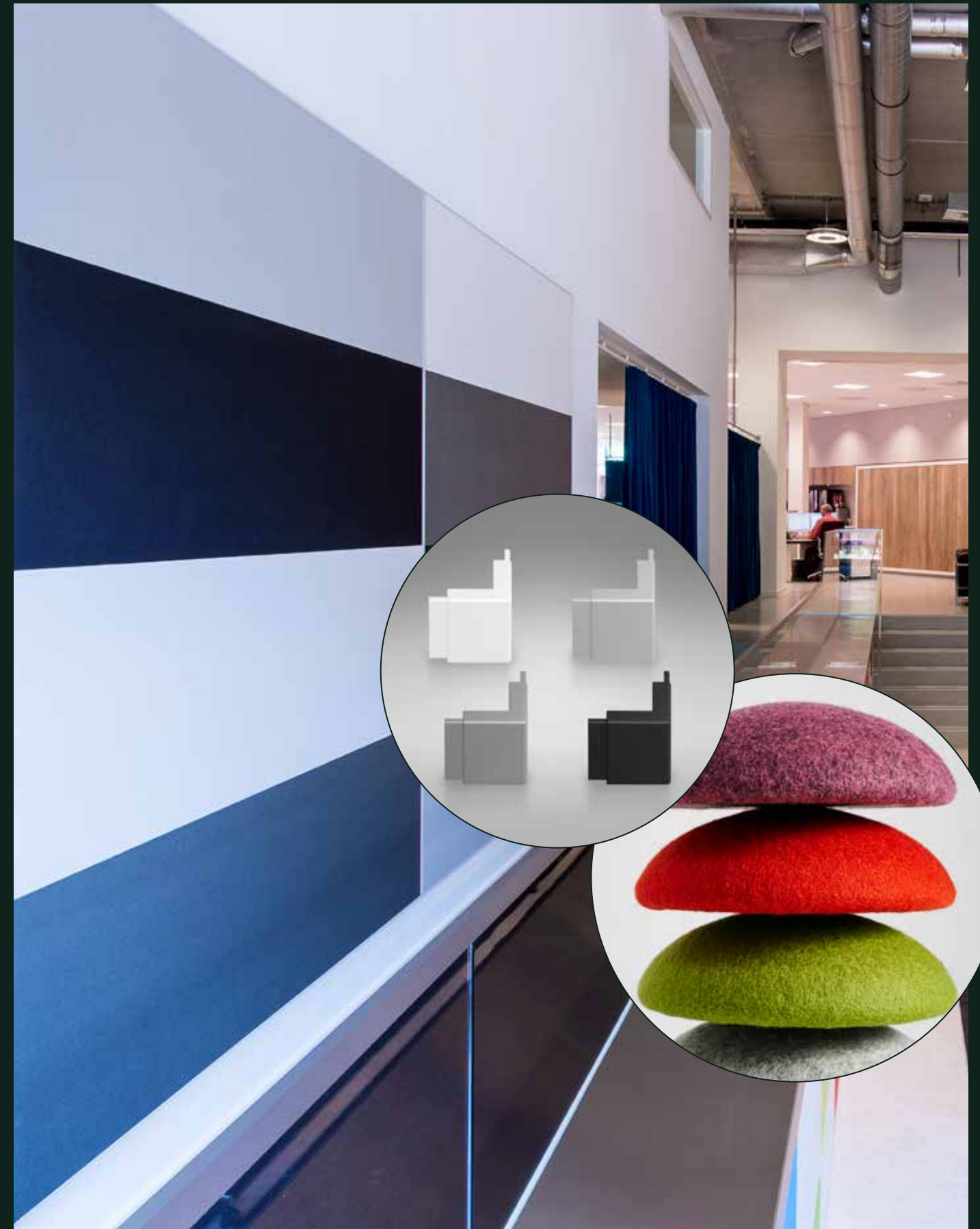

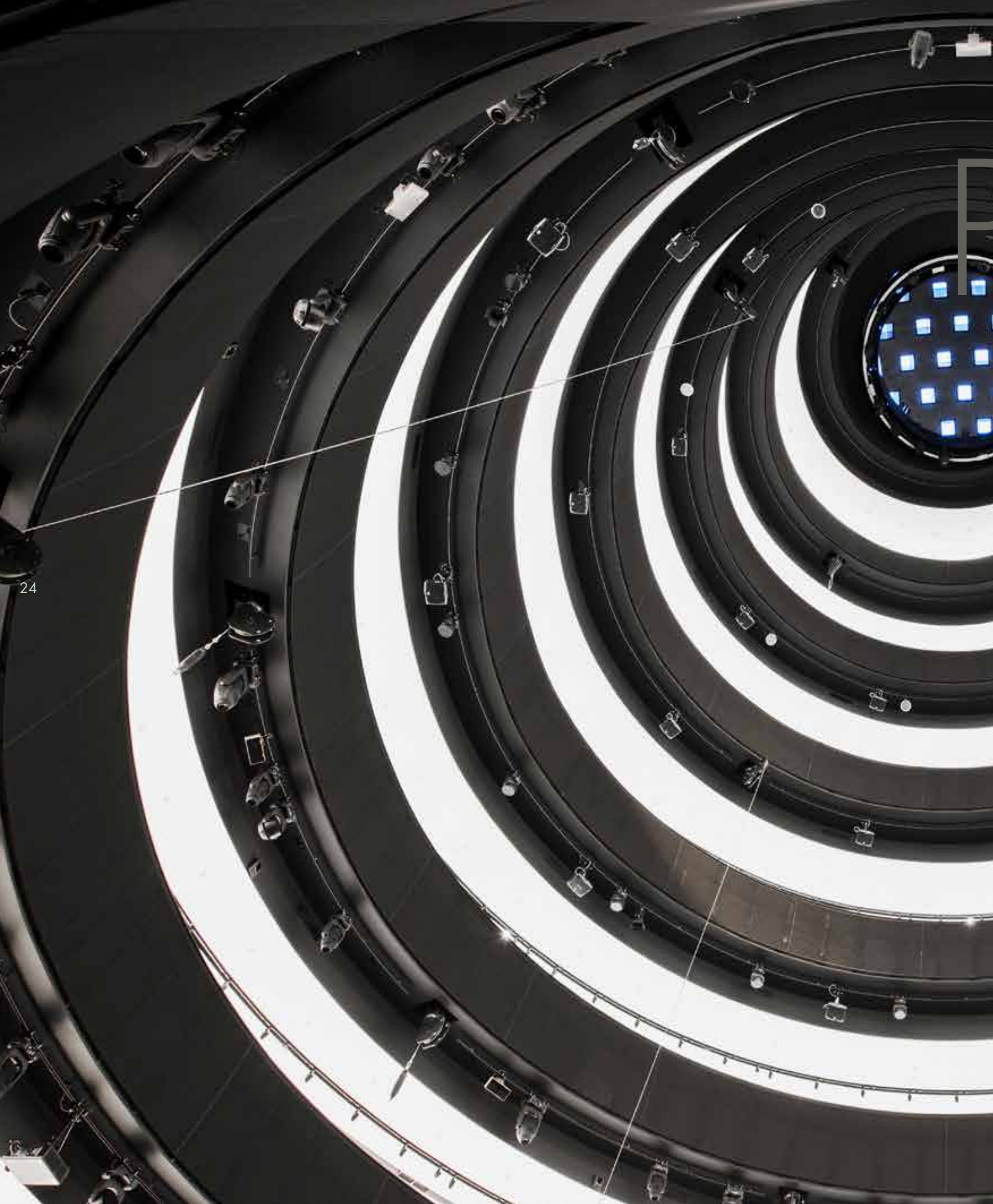

Propiedades del sistema

**ACÚSTICA, PROPIEDADES TÉCNICAS Y
DIAGRAMAS DE INSTALACIÓN**

- 26 Akusto Wall A
- 28 Akusto Wall C
- 30 Akusto One
- 32 Akusto Screen



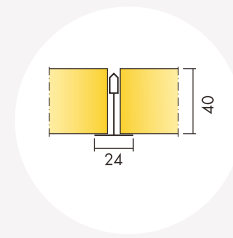

Ecophon Akusto™ Wall A

Acústica

Absorción de sonido:

Resultados de ensayo de absorción acústica según EN ISO 354.

Clasificación conforme a EN ISO 11654, y evaluación de valores de Coeficiente de Reducción de Ruido (NRC) y Media de Absorción del Sonido (SAA) según ASTM C 423.

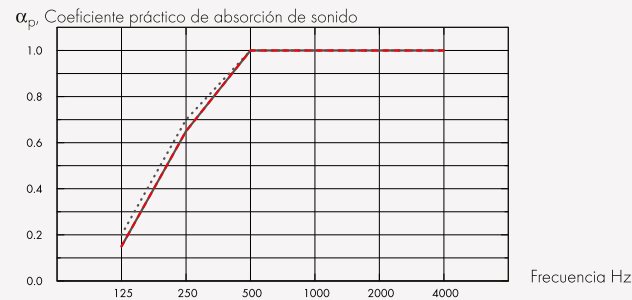

- ... Akusto Wall A Akutex FT 40 mm, 43 mm o.d.s.
 - Akusto Wall A Texona 40 mm, 43 mm o.d.s.
 - Akusto Wall A Super G 40 mm, 43 mm o.d.s.
- o.d.s = g.t.s. = grosor total del sistema

| | Gr mm | g.t.s. mm | α _p , Coeficiente práctico de absorción de sonido | | | | | | α _w | Clase de absorción de sonido |
|-----------|-------|-----------|--|--------|--------|---------|---------|---------|----------------|------------------------------|
| | | | 125 Hz | 250 Hz | 500 Hz | 1000 Hz | 2000 Hz | 4000 Hz | | |
| Akutex FT | 40 | 43 | 0.20 | 0.70 | 1.00 | 1.00 | 1.00 | 1.00 | 1.00 | A |
| Texona | 40 | 43 | 0.15 | 0.65 | 1.00 | 1.00 | 1.00 | 1.00 | 1.00 | A |
| Super G | 40 | 43 | 0.15 | 0.65 | 1.00 | 1.00 | 1.00 | 1.00 | 0.95 | A |

| Gr mm | AC(1.5) |
|-------|---------|
| 40 | 230 |

Articulation Class, ASTM E1111, ASTM E1110

Calidad del aire interior:

| Certificado / Sello | Estándar |
|------------------------------|------------------|
| Eurofins Indoor Air Comfort® | IAC |
| French VOC | A |
| Finnish M1 | Texona & Super G |

Huella ambiental: Kg CO₂ equiv/m²: 6,2 De la EPD en conformidad con el ISO 14025 / EN 15804

Circularidad: Mínimo contenido reciclado post-consumo: 53%, Reciclabilidad: Totalmente reciclable,

Seguridad contra incendios: Núcleo de lana clasificado como incombustible de acuerdo con EN ISO 1182. Consulte las exigencias seguridad contra incendios. Europa: EN 13501-1, A2-s1,d0,

Resistencia a la humedad: Clase C, humedad relativa 95% y 30°C, de acuerdo con EN 13964:2014

Apariencia Visual: El Panel de pared en blanco tiene una reflectancia de la luz elevada. La reflectancia de la luz y la muestra de color NCS más aproximada para todos los colores diferentes: Consultar la Gama de Colores Ecophon.

Limpieza: Permitida su limpieza semanal con una esponja húmeda y un detergente ligeramente alcalino (Super G y superficie Akutex FT). Posible limpieza semanal en seco (superficie Texona).

Accesibilidad: Las placas no son desmontables excepto en los casos de los diagramas de instalación indicados. Ver especificaciones.

Instalación: Instalado según diagrama de instalación que incluye información referente a la profundidad mínima total del sistema. El sistema no debe utilizarse detrás de porterías o áreas similares donde se produzcan impactos fuertes y frecuentes de balones. En esos casos se recomienda el uso de una red protectora delante del panel.

System weight: El peso del sistema (incluyendo la perfilería) es, aproximadamente, 4 Kg/m².

Propiedades mecánicas: El sistema no permite cargas adicionales.

Resistencia al impacto : Ensayado y clasificado de acuerdo con EN 13964 anexo D, cumpliendo las demandas correspondientes a DIN 18032 parte 3. El acabado Texona tiene una resistencia a impacto moderada. Por favor, ten en cuenta lo siguiente: cuando los paneles estén sujetos a frecuentes golpes e impactos, p. ej. tras porterías, se requiere protección en forma de redes o listones de madera. Super G: M353, Cumple,

CE: Los sistemas de techo Ecophon disponen de marcado CE, de acuerdo con la legislación de armonización europea EN 13964:2014. Los productos de construcción con marcado CE están cubiertos por la declaración de Prestaciones (DdP) que permite a los clientes y usuarios comparar fácilmente el rendimiento de los productos disponibles en el mercado europeo.

M353

Diagrama de instalación M353 para Ecophon Akusto Wall A

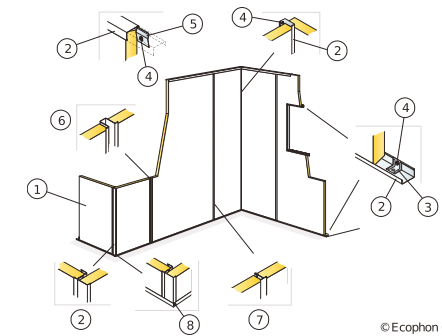

M504

Diagrama de instalación (M504) para Ecophon Akusto Wall A

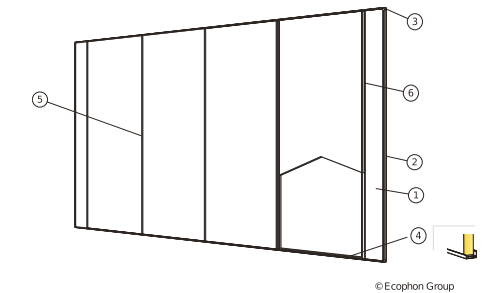

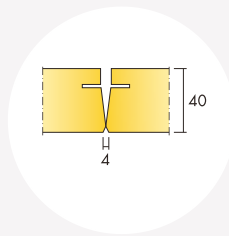

Ecophon Akusto™ Wall C

Acústica

Absorción de sonido:

Resultados de ensayo de absorción acústica según EN ISO 354.

Clasificación conforme a EN ISO 11654, y evaluación de valores de Coeficiente de Reducción de Ruido (NRC) y Media de Absorción del Sonido (SAA) según ASTM C 423.

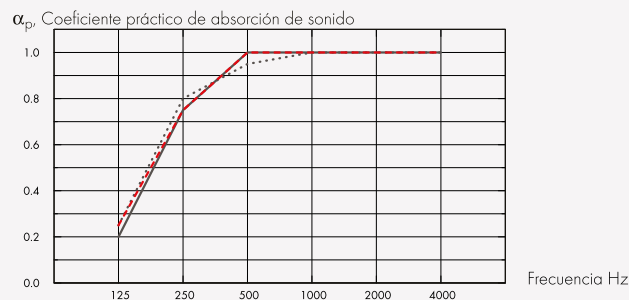

- ... Akusto Wall C Akutex FT 40 mm, 43 mm o.d.s.
 - Akusto Wall C Texona 40 mm, 43 mm o.d.s.
 - - Akusto Wall C Super G 40 mm, 43 mm o.d.s.
- o.d.s = g.t.s. = grosor total del sistema

| | Gr mm | g.t.s. mm | α _p , Coeficiente práctico de absorción de sonido | | | | | | α _w | Clase de absorción de sonido |
|-----------|-------|-----------|--|--------|--------|---------|---------|---------|----------------|------------------------------|
| | | | 125 Hz | 250 Hz | 500 Hz | 1000 Hz | 2000 Hz | 4000 Hz | | |
| Akutex FT | 40 | 43 | 0.25 | 0.80 | 0.95 | 1.00 | 1.00 | 1.00 | 1.00 | A |
| Texona | 40 | 43 | 0.20 | 0.75 | 1.00 | 1.00 | 1.00 | 1.00 | 1.00 | A |
| Super G | 40 | 43 | 0.25 | 0.75 | 1.00 | 1.00 | 1.00 | 1.00 | 1.00 | A |

| Gr mm | AC(1.5) |
|-------|---------|
| 40 | 240 |

Articulation Class, ASTM E1111, ASTM E1110

Calidad del aire interior:

| Certificado / Sello | Estándar |
|------------------------------|------------------|
| Eurofins Indoor Air Comfort® | IAC |
| French VOC | A |
| Finnish M1 | Texona & Super G |

Huella ambiental: Kg CO₂ equiv/m²: 4,88 De la EPD en conformidad con el ISO 14025 / EN 15804

Circularidad: Mínimo contenido reciclado post-consumo: 60%, Reciclabilidad: Totalmente reciclable,

Seguridad contra incendios: Núcleo de lana clasificado como incombustible de acuerdo con EN ISO 1182. Consulte las exigencias seguridad contra incendios. Europa: EN 13501-1, A2-s1,d0,

Resistencia a la humedad: Clase C, humedad relativa 95% y 30°C, de acuerdo con EN 13964:2014

Apariencia Visual: El Panel de pared en blanco tiene una reflectancia de la luz elevada. La reflectancia de la luz y la muestra de color NCS más aproximada para todos los colores diferentes: Consultar la Gama de Colores Ecophon.

Limpieza: Permitida su limpieza semanal con una esponja húmeda y un detergente ligeramente alcalino (Super G y superficie Akutex FT). Posible limpieza semanal con un paño y aspirador (superficie Texona).

Accesibilidad: Las placas no son desmontables excepto en los casos de los diagramas de instalación indicados. Ver especificaciones.

Instalación: Instalado según diagrama de instalación que incluye información referente a la profundidad mínima total del sistema. El sistema no debe utilizarse detrás de porterías o áreas similares donde se produzcan impactos fuertes y frecuentes de balones. En esos casos se recomienda el uso de una red protectora delante del panel.

System weight: El peso del sistema (incluyendo la perfilería) es, aproximadamente, 5 Kg/m².

Propiedades mecánicas: El sistema no permite cargas adicionales.

Resistencia al impacto : Ensayado y clasificado de acuerdo con EN 13964 anexo D, cumpliendo las demandas correspondientes a DIN 18032 parte 3. Super G: M354, Cumple,

CE: Los sistemas de techo Ecophon disponen de marcado CE, de acuerdo con la legislación de armonización europea EN 13964:2014. Los productos de construcción con marcado CE están cubiertos por la declaración de Prestaciones (DdP) que permite a los clientes y usuarios comparar fácilmente el rendimiento de los productos disponibles en el mercado europeo.

M497
Diagrama de instalación (M497) para Ecophon Akusto Wall C instalado verticalmente con Connect perfil Thinline.

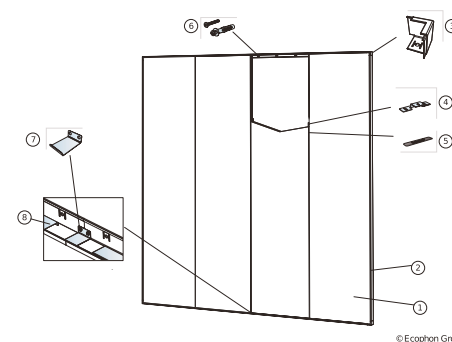

M354
Diagrama de instalación (M354) para Ecophon Akusto Wall C instalación vertical

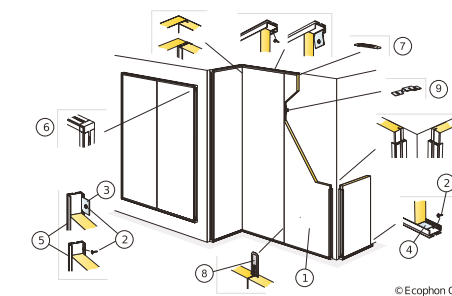

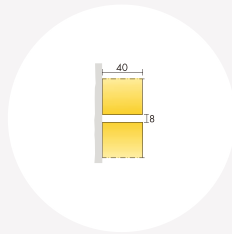

Ecophon Akusto™ One

Acústica

Los valores en el diagrama hacen referencia a las medidas de una única pieza independiente. Si las unidades se colocan en un grupo con las unidades separadas menos de 0,5 metros, la Aeq por unidad se reducirá ligeramente.

Absorción de sonido:

Resultados de ensayo según norma EN ISO 354.

A_{eq}, Área de absorción equivalente por unidad (m² sabin)

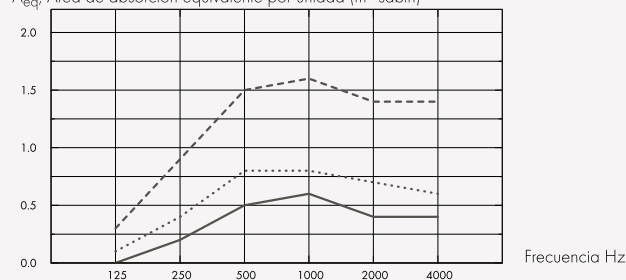

- Akusto One Ø592, 48 mm o.d.s.
 - Akusto One Ø792, 48 mm o.d.s.
 - Akusto One Ø1192, 48 mm o.d.s.
- o.d.s = g.t.s. = grosor total del sistema

A_{eq}, Área de absorción equivalente por unidad (m² sabin)

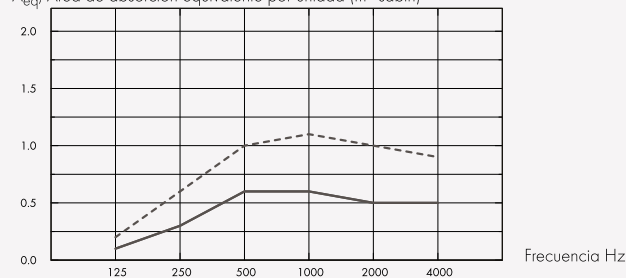

- Akusto One 592x592, 48 mm o.d.s.
 - Akusto One 1192x292, 48 mm o.d.s.
 - Akusto One 1192x592, 48 mm o.d.s.
- o.d.s = g.t.s. = grosor total del sistema

| | Gr mm | g.t.s. mm | A _{eq} , Área de absorción equivalente por unidad (m ² sabin) | | | | | |
|----------|-------|-----------|---|--------|--------|---------|---------|---------|
| | | | 125 Hz | 250 Hz | 500 Hz | 1000 Hz | 2000 Hz | 4000 Hz |
| Ø592 | 40 | 48 | 0.0 | 0.2 | 0.5 | 0.6 | 0.4 | 0.4 |
| Ø792 | 40 | 48 | 0.1 | 0.4 | 0.8 | 0.8 | 0.7 | 0.6 |
| Ø1192 | 40 | 48 | 0.3 | 0.9 | 1.5 | 1.6 | 1.4 | 1.4 |
| 592x592 | 40 | 48 | 0.1 | 0.3 | 0.6 | 0.6 | 0.5 | 0.5 |
| 1192x292 | 40 | 48 | 0.1 | 0.3 | 0.6 | 0.6 | 0.5 | 0.5 |
| 1192x592 | 40 | 48 | 0.2 | 0.6 | 1.0 | 1.1 | 1.0 | 0.9 |

Calidad del aire interior:

Certificado / Sello

| | |
|------------------------------|-----|
| Eurofins Indoor Air Comfort® | IAC |
| French VOC | A |
| Finnish M1 | • |

Circularidad: Mínimo contenido reciclado post-consumo: 61%, Reciclabilidad: Totalmente reciclable,

Seguridad contra incendios: Núcleo de lana clasificado como incombustible de acuerdo con EN ISO 1182. Consulte las exigencias seguridad contra incendios. Europa: EN 13501-1, A2-s1,d0,

Resistencia a la humedad: Ensayado para clase C, humedad relativa 95% y 30°C, de acuerdo con EN 13964:2014

Apariencia Visual: El Panel de pared en blanco tiene una reflectancia de la luz elevada. La reflectancia de la luz y la muestra de color NCS más aproximada para todos los colores diferentes: Consultar la Gama de Colores Ecophon.

Limpieza: Permitida su limpieza semanal con una esponja húmeda y un detergente ligeramente alcalino (superficie Akutex FT). Posible limpieza semanal con un paño y aspirador (superficie Texona).

Accesibilidad: Las placas son fácilmente desmontables.

Instalación: Instalado según diagrama de instalación, guías de instalación y detalles dwg. Para información referente a la profundidad mínima total del sistema, consulte el apartado de repercusión del sistema.

System weight: El peso del sistema (dependiendo del formato e incluyendo la perfilería) es, aproximadamente, 2,0 - 4,5 Kg.

Propiedades mecánicas: No tienen capacidad portante

CE: Los sistemas de techo Ecophon disponen de marcado CE, de acuerdo con la legislación de armonización europea EN 13964:2014. Los productos de construcción con marcado CE están cubiertos por la declaración de Prestaciones (DdP) que permite a los clientes y usuarios comparar fácilmente el rendimiento de los productos disponibles en el mercado europeo.

M371
Diagrama de instalación (M371) de Ecophon Akusto One

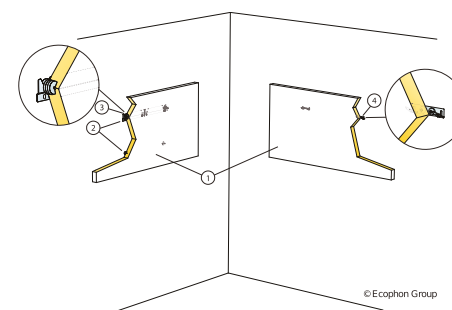

M372
Diagrama de instalación (M372) de Ecophon Akusto One

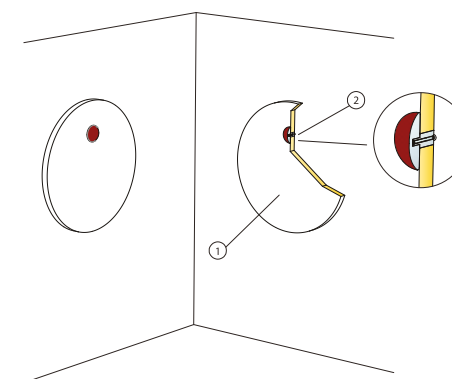

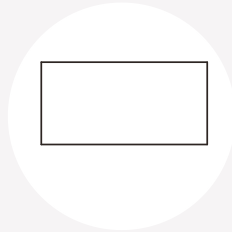

Ecophon Akusto™ Screen

Acústica

Absorción de sonido:

>Sound absorption test results according to EN ISO 354. Sound attenuation test results according to ISO 10053.

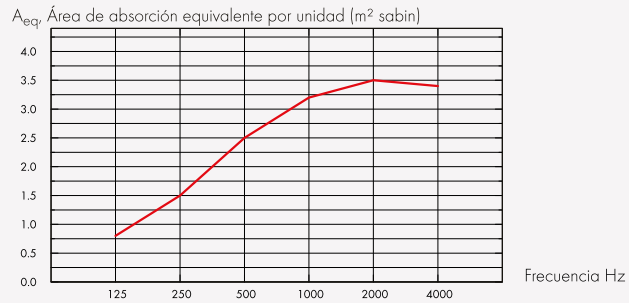

— Akusto Screen, size 1500x1200 mm
o.d.s = g.t.s. = grosor total del sistema

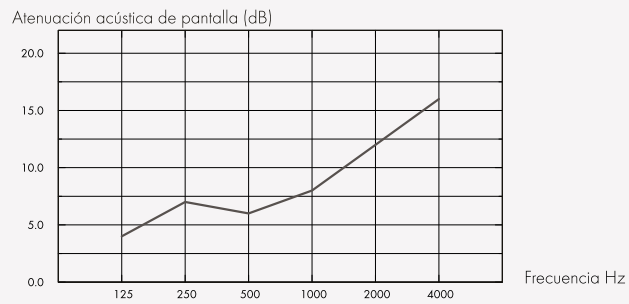

— Akusto Screen, size 1500x1200 mm
o.d.s = g.t.s. = grosor total del sistema

| Gr mm | g.t.s. mm | A _{eq} Área de absorción equivalente por unidad (m² sabin) | | | | | | Clase de absorción de sonido |
|----------|-----------|---|--------|--------|---------|---------|---------|------------------------------|
| | | 125 Hz | 250 Hz | 500 Hz | 1000 Hz | 2000 Hz | 4000 Hz | |
| 40 | | 0.8 | 1.5 | 2.5 | 3.2 | 3.5 | 3.4 | |

| Gr mm | g.t.s. mm | Atenuación acústica de pantalla (dB) | | | | | | Insertion loss (dB) | Clase de absorción de sonido |
|----------|-----------|--------------------------------------|--------|--------|---------|---------|---------|---------------------|------------------------------|
| | | 125 Hz | 250 Hz | 500 Hz | 1000 Hz | 2000 Hz | 4000 Hz | | |
| 40 | | 4.0 | 7.0 | 6.0 | 8.0 | 12.0 | 16.0 | 10.0 | |

Calidad del aire interior:

Certificado / Sello

Francesa VOC A •

Circularidad: Totalmente reciclable.

Apariencia Visual: Texona en blanco y Caretec tiene una alta reflectancia lumínica. Para obtener más información sobre el aspecto visual de las distintas superficies: consulte Colores y superficies de Ecophon.

Limpieza: Limpieza de polvo y aspirador semanalmente. La superficie Caretec también resiste limpieza semanal con paño húmedo.

Use of disinfectants: La superficie Caretec y Texona Ginger, Sea salt, Thyme, Oyster and Garlic resisten el uso frecuente de desinfectantes a base de etanol (70%). Además, Caretec resiste Klorilli (cloramina 0,1%). Humedezca un paño de microfibra de poliéster suave con la solución y frote la superficie con movimientos circulares suaves.

Instalación: Instalado de acuerdo con la guía de instalación suministrada junto con el producto.

Propiedades mecánicas: El producto está ensayado de acuerdo con EN1023.

M526
Diagrama de Instalación (M526) para Ecophon Akusto Screen

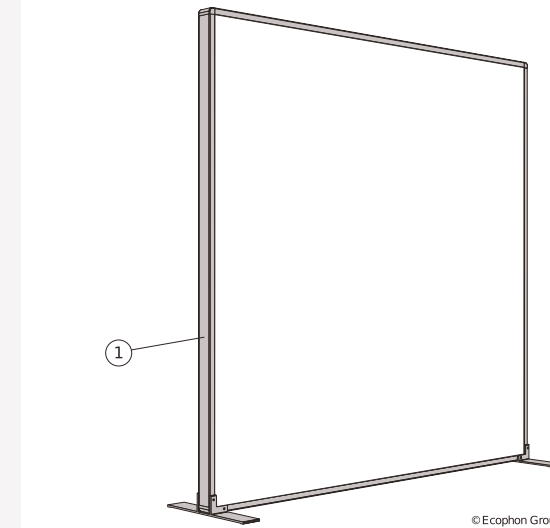

© Ecophon Group



Ecophon es el proveedor líder de soluciones para entornos acústicos de interior que mejoran el rendimiento laboral, el bienestar y la calidad de vida.

Los principios que guían nuestro trabajo se remontan a nuestra tradición sueca, en el cual surgen de forma natural un enfoque humano y una responsabilidad común por la vida de las personas y los retos del futuro. Ecophon forma parte del Grupo Saint-Gobain, líder mundial en soluciones sostenibles de hábitat que combinan la necesidad de comodidad y eficiencia de costes con eficiencia energética y responsabilidad ambiental.

SAINT-GOBAIN
- haciendo del mundo
un mejor hogar .



Ecophon[®]
SAINT-GOBAIN

A SOUND EFFECT ON PEOPLE