



Ecophon Combison™ A, dB 42

Ecophon Combison™ dB is de snelste en eenvoudigste manier om geluidsabsorptie en isolatie te combineren. Bedoeld voor geluidsisolatie tussen ruimtes met een gezamenlijk plenum en voor geluidsreductie van overlans geluid gegenereerd door service installaties, verticale luchtgeluidsisolatie van andere verdiepingen. Het paneel is geproduceerd uit glaswol met een hoge dichtheid en heeft een luchtdichte rugzijde. De zichtzijde van het paneel is afgewerkt met een Akutex FT-systeem. Het paneel is beschikbaar in de volgende afmetingen:



SYSTEEMASSORTIMENT

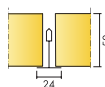

Afmeting, mm	600x600	1200x600
T24	•	•
Dikte (d)	50	50
Inst. schema	M531	M531

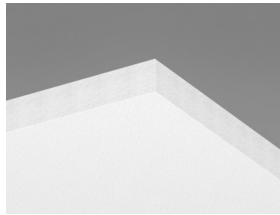

Combison A dB 42 paneel

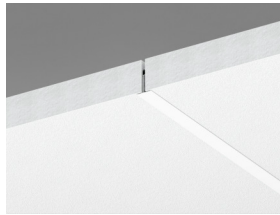

Doorsnede van Combison A dB 42 systeem



Combison A dB 42 systeem

Acoustics



Geluidsabsorptie:

Meetresultaten conform EN ISO 354. Classificatie conform EN ISO 11654.

α_p , Praktische geluidsabsorptiecoëfficiënt

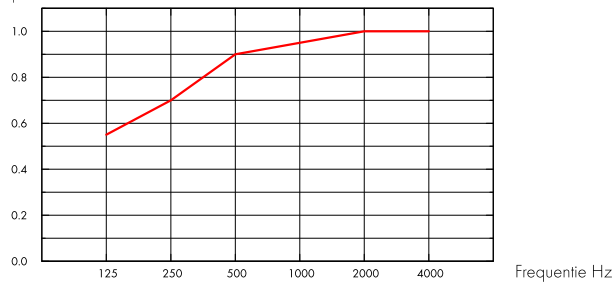

— Combison dB 42 A/E, 200 mm o.d.s.
o.d.s = overall depth of system

THK mm	o.d.s. mm	α_p , Practical sound absorption coefficient						α_w	Sound absorption class
		125 Hz	250 Hz	500 Hz	1000 Hz	2000 Hz	4000 Hz		
50	200	0.55	0.70	0.90	0.95	1.00	1.00	0.95	A

THK mm	o.d.s. mm	NRC	SAA
50	200	0.90	0.90

d mm	Product	D_{nfw} Weighted normalized flanking level difference, ISO 10848-2	R_w Weighted sound reduction index, ISO 10140-2
50	-	42	21
-	+ 1 x Barrier	+4	-
-	+ 2 x Barrier	+8	-
-	+ 2 x 1200 XR	+3	-

Binnenluchtkwaliteit



Certificaat/ Label	
Euofins Indoor Air Comfort®	IAC Gold
Franse VOC	A+



CO2-footprint



kg CO ₂ equiv/m ²		Levenscyclusfasen A1 t/m C4 vanaf EPD, conform ISO 14025 / EN 15804
Combison A dB 42	8,0	



Circulariteit

Volledig recyclebaar.



Brandveiligheid

Land	Brandnorm	Klasse
Europe	EN 13501-1	A2-s1,d0

De kern van glaswol van de panelen is getest en geclassificeerd als niet-brandbaar conform EN ISO 1182.



Vochtbestendigheid

Klasse C, relatieve luchtvochtigheid 95% en 30°C, volgens EN 13964:2014



Visuele uitstraling

Akutex FT: White Frost, benadert NCS kleurmonster S 0500-N, 85% lichtreflectie. Glans < 1. Voor meer informatie zie Kleuren en Oppervlakken.



Reiniging

Akutex FT: Dagelijks afstoffen en stofzuigen. Wekelijks reinigen met vochtige doek. Voor meer informatie zie Kleuren en Oppervlakken.



Toegankelijkheid

De panelen zijn eenvoudig demonteerbaar. Minimum demontagehoogte conform installatieschema.



Installatie

Montage conform installatieschema, installatiehandleiding en Drawing Aid. Voor informatie over de minimale afhanghoogte van het systeem, zie materiaalspecificatie.



Systeemgewicht

	kg/m ²
Combison A, dB 42	6,8
Combison A, dB 42 + Connect Grid System	7,8

Gewichtsinformatie is indicatief en onderhevig aan variatie.



Functionele eigenschappen

Zie tabel voor maximale belasting en minimaal draagvermogen en functionele eigenschappen op www.ecophon.nl



CE

Ecophon plafondsysteem zijn CE gemarkeerd volgens de Europese geharmoniseerde norm EN13964:2014. Bouwmaterialen met CE markering worden ondersteund door een Declaration of Performance (DOP) die de gebruikers in staat stellen om de prestaties van beschikbare producten op de Europese markt te vergelijken.

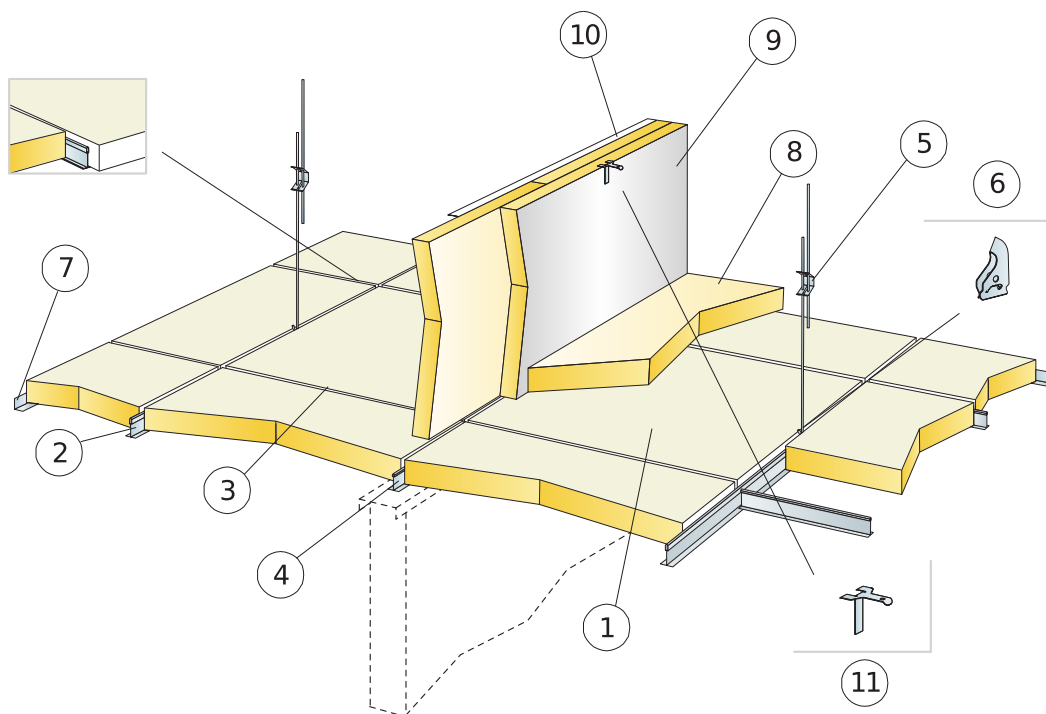

MATERIAALSPECIFICATIE (EXCLUSIEF AFVAL)

	Afmeting, mm	
	600x600	1200x600
1 Combison A, dB 42	2,8/m ²	1,4/m ²
2 Connect T24 Hoofdprofiel bevestigd h.o.h. 1200 (max. afstand tot de wand 300 mm)	0,9m/m ²	0,9m/m ²
3 Connect T24 Dwarsprofiel, L=1200 mm, bevestigd h.o.h. 600 mm	1,7m/m ²	1,7m/m ²
4 Connect Dwarsprofiel L=600 mm	0,9m/m ²	-
5 Connect Snelhanger, bevestigd h.o.h. 1200 mm (max. afstand tot de wand 600 mm)	0,7/m ²	0,7/m ²
6 Connect Hanger Clip (niet geschikt voor zwembaden)	0,7/m ²	0,7/m ²
7 Connect Hoekprofiel, bevestigd h.o.h. 200 mm	Zoals vereist	
8 Combison XR (indien vereist)	Zoals vereist	
9 Combison Barrier (indien vereist)	Zoals vereist	
10 Positie van Connect Hoekprofiel in het bovenste deel van de Barrier panelen (indien vereist)	Zoals vereist	
11 Connect Frieze beugel, positie bovenste deel van de Barrier panelen (indien vereist)	Zoals vereist	
Δ Min. totaalhoogte tot onderkant plafond: 100 mm	-	-
δ Min. hoogte voor demontage: 210 mm	-	-

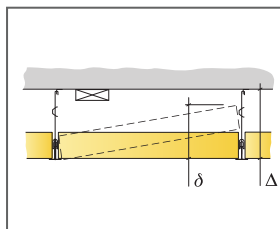

Zie materiaalspecificatie

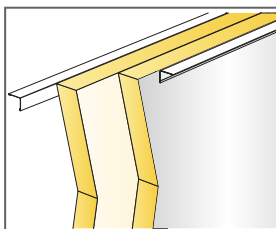

Bij dubbele Barrieres moet de folie buitenwaarts gemonteerd worden.

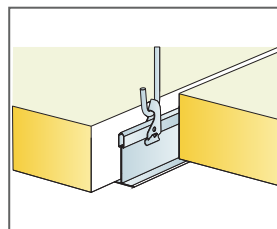

Ophanging met Snelhanger en clip

Afmeting, mm	Maximale belasting [N]	Minimaal draagvermogen [N]
600x600x50	15	160
1200x600x50	15	160

Belasting/draagvermogen

Ecophon Combison™ Uno A

Ecophon Combison™ Uno A heeft een zichtbaar ophangstelsel met demonteerbare panelen. Voor toepassing als geluidsabsorberend plafond en voor geluidsisolatie tussen ruimtes waarvan de scheidingswanden niet helemaal tot het bouwkundig plafond doorlopen. Ook geschikt voor verticale geluidsreductie.

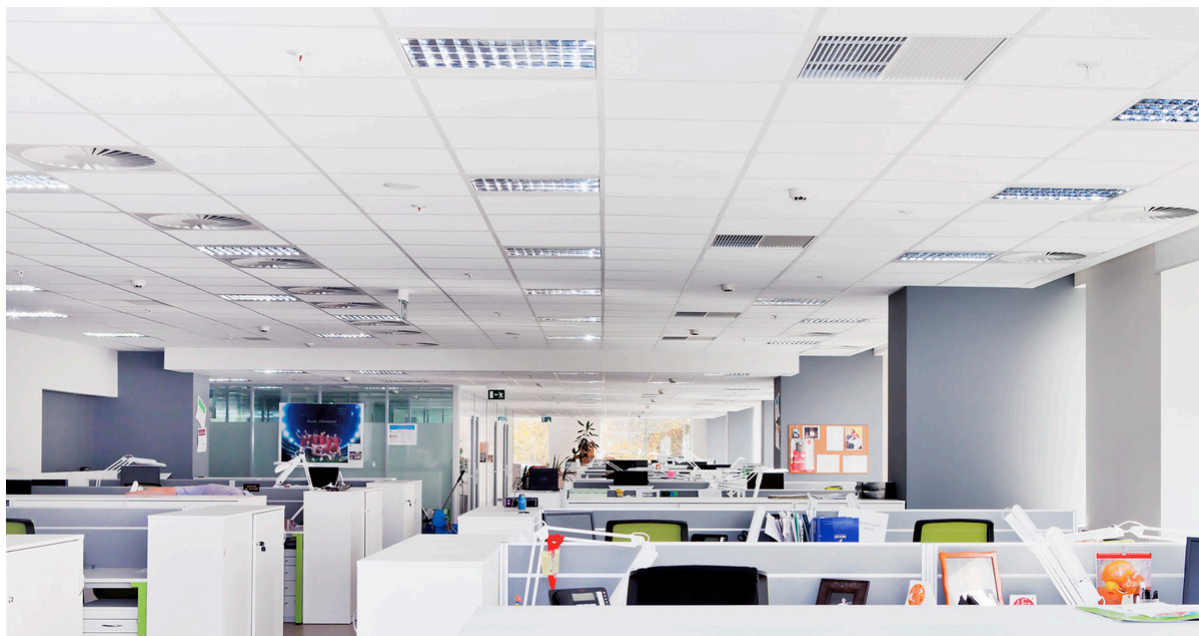

Schneider Electric, Moscow, Russia

SYSTEEMASSORTIMENT

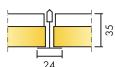

Afmeting, mm	600x600	1200x600
T24	•	•
Dikte (d)	35	35
Inst. schema	M188	M188



Combison Uno A paneel

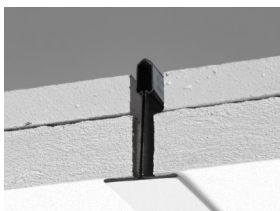

Doorsnede van Combison Uno A systeem

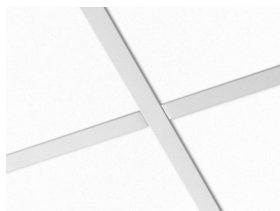

Combison Uno A systeem

Acoustics



Geluidsabsorptie:

Testresultaten conform EN ISO 354.

Classificatie conform EN ISO 11654, en de eengetalswaarde voor Noise Reduction Coefficient, NRC, en Sound Absorption Average, SAA, conform ASTM C 423.

α_p , Practical sound absorption coefficient

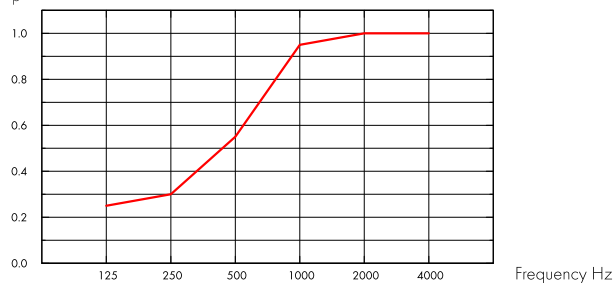

— Combison Uno A 35 mm, 200 mm o.d.s.
o.d.s = overall depth of system

THK mm	o.d.s. mm	α_p , Practical sound absorption coefficient						α_w	Sound absorption class
		125 Hz	250 Hz	500 Hz	1000 Hz	2000 Hz	4000 Hz		
35	200	0.25	0.30	0.55	0.95	1.00	1.00	0.55	D

THK mm	o.d.s. mm	NRC	SAA
35	200	0.70	0.73

d mm	D_{nfw} Weighted normalized flanking level difference, ISO 10848-2	R_w Weighted sound reduction index, ISO 10140-2	CAC dB Ceiling Attenuation Class, ASTM 1414, ASTM E413
35	43	27	44

Binnenluchtqualiteit



Certificaat/ Label

Eurofins Indoor Air Comfort®

IAC Gold

Franse VOC

A+





Circulariteit

Minimaal gehalte gerecycled materiaal	56%*	*this value does not take into account the plasterboard
Recycleerbaarheid	Volledig recyclebaar	



Brandveiligheid

Land	Brandnorm	Klasse	De kern van glaswol van de panelen is getest en geassocieerd als niet-brandbaar conform EN ISO 1182.
Europe	EN 13501-1	A2-s1,d0	



Vochtbestendigheid

Getest voor Klasse A, relatieve luchtvochtigheid 70% en 25°C, volgens EN 13964:2014



Visuele uitstraling

White Frost, benadert NCS kleurmonster S 0500-N, 85% lichtreflectie. Glans < 1.



Reiniging

De panelen mogen dagelijks worden afgestoft en gestofzuigd en wekelijks met een vochtige doek worden gereinigd.



Toegankelijkheid

De panelen zijn eenvoudig demonteerbaar. Minimum demontagehoogte conform installatieschema.



Installatie

Montage conform installatieschema, installatiehandleiding en Drawing Aid. Voor informatie over de minimale afhanghoogte van het systeem, zie materiaalspecificatie.



Systeemgewicht

	kg/m ²	Gewichtsinformatie is indicatief en onderhevig aan variatie.
Combison Uno A	11,0	
Combison Uno A + Connect Grid System	12,0	



Functionele eigenschappen

Zie tabel voor maximale belasting en minimaal draagvermogen en functionele eigenschappen op www.ecophon.nl



CE

Ecophon plafondsysteem zijn CE gemarkeerd volgens de Europese geharmoniseerde norm EN13964:2014. Bouwmaterialen met CE markering worden ondersteund door een Declaration of Performance (DOP) die de gebruikers in staat stellen om de prestaties van beschikbare producten op de Europese markt te vergelijken.

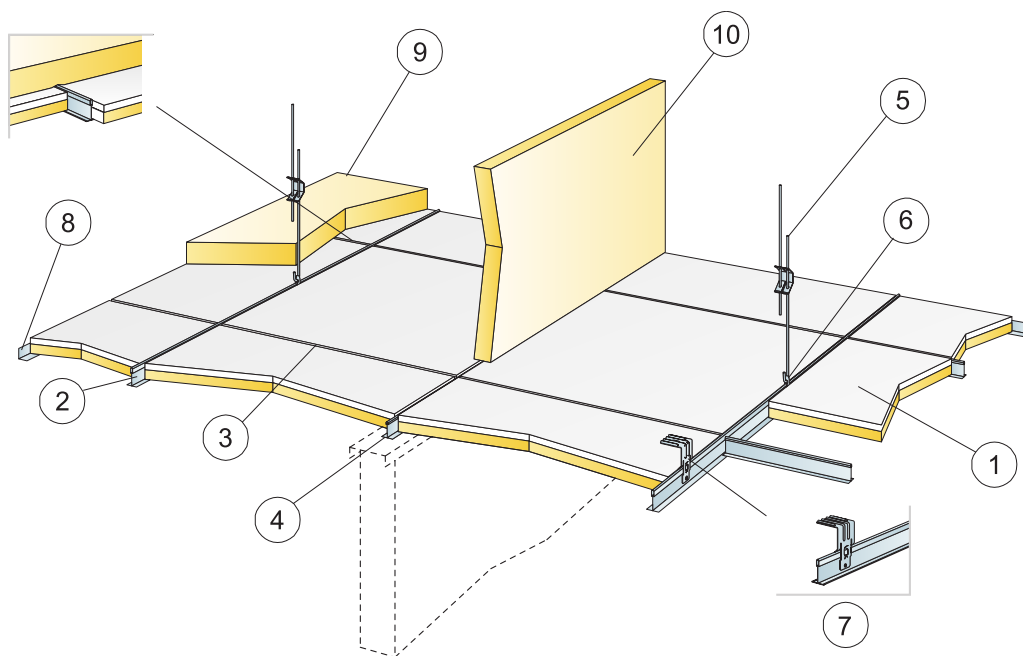

© Ecophon Group

MATERIAALSPECIFICATIE (EXCLUSIEF AFVAL)

	Afmeting, mm	
	600x600	1200x600
1 Combison Uno A	2,8/m ²	1,4/m ²
2 Connect T24 Hoofdprofiel bevestigd h.o.h. 1200 (max. afstand tot de wand 300 mm)	0,9m/m ²	0,9m/m ²
3 Connect T24 Dwersprofiel, L=1200 mm, bevestigd h.o.h. 600 mm	1,7m/m ²	1,7m/m ²
4 Connect Dwersprofiel L=600 mm	0,9m/m ²	-
5 Connect Snelhanger, bevestigd h.o.h. 1200 mm (max. afstand tot de wand 600 mm)	0,7/m ²	0,7/m ²
6 Connect Hanger Clip (niet geschikt voor zwembaden)	0,7/m ²	0,7/m ²
7 Voor directe installatie: Connect Ophangbeugel bevestigd h.o.h. 1200 mm	0,7/m ²	0,7/m ²
8 Connect Hoekprofiel, bevestigd h.o.h. 200 mm	Zoals vereist	
9 Combison XR (indien vereist)	Zoals vereist	
10 Combison Barrier (indien vereist)	Zoals vereist	
Δ Min. totaalhoogte tot onderkant plafond: met snelhanger: 100 mm, met ophangbeugel 50 mm	-	-
δ Min. hoogte voor demontage: 200 mm	-	-

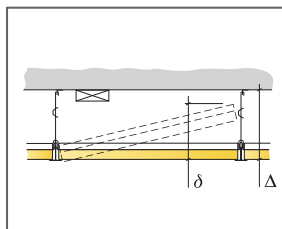

Zie materiaalspecificatie

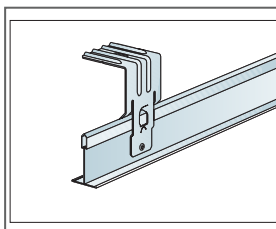

Ophangbeugel wordt gefixeerd met popnagel of schroef

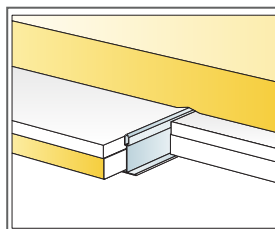

Extra Absorber bovenop het plafondsysteem

Afmeting, mm	Maximale belasting [N]	Minimaal draagvermogen [N]
600x600x35	0	220
1200x600x35	0	220

Belasting/draagvermogen

Ecophon Combison™ Uno Ds

Ecophon Combison™ Uno Ds heeft een verdekt ophangstelsel geïnstalleerd in een verlaagd ophangstelsel met demonteerbare panelen. Voor toepassing als geluidsabsorberend plafond en voor geluidsisolatie tussen ruimtes waarvan de scheidingswanden niet helemaal tot het bouwkundig plafond doorlopen. Ook geschikt voor verticale geluidsreductie.



Altherton Leisure, London, United Kingdom

SYSTEEMASSORTIMENT

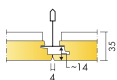

Afmeting, mm	600x600
T24	•
Dikte (d)	35
Inst. schema	M629

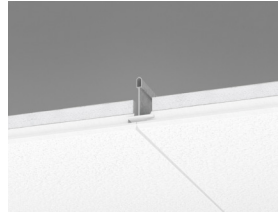
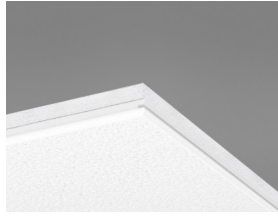

Combison Uno Ds systeem



Acoustics

Geluidsabsorptie:

Testresultaten conform EN ISO 354.

Classificatie conform EN ISO 11654, en de eengetalswaarde voor Noise Reduction Coefficient, NRC, en Sound Absorption Average, SAA, conform ASTM C 423.

α_p , Praktische geluidsabsorptiecoëfficiënt

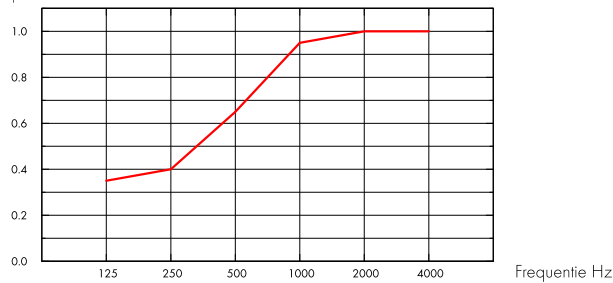

— Combison Uno Ds 35 mm, 200 mm o.d.s.
o.d.s = overall depth of system

THK mm	o.d.s. mm	α_p , Practical sound absorption coefficient						α_w	Sound absorption class
		125 Hz	250 Hz	500 Hz	1000 Hz	2000 Hz	4000 Hz		
35	200	0.35	0.40	0.65	0.95	1.00	1.00	0.65	C

THK mm	o.d.s. mm	NRC	SAA
35	200	0.75	0.75

d mm	D_{nfw} Weighted normalized flanking level difference, ISO 10848-2	R_w Weighted sound reduction index, ISO 10140-2
30	41	28

Binnenluchtqualiteit



Certificaat/ Label	
Eurofins Indoor Air Comfort®	IAC Gold
Frans VOC	A+



Circulariteit



Minimaal gehalte gerecycled materiaal	56%*
Recycleerbaarheid	Volledig recyclebaar

*this value does not take into account the plasterboard



Brandveiligheid

Land	Brandnorm	Klasse
Europe	EN 13501-1	A2-s1,d0

De kern van glaswol van de panelen is getest en geclassificeerd als niet-brandbaar conform EN ISO 1182.



Vochtbestendigheid

Getest voor Klasse A, relatieve luchtvochtigheid 70% en 25°C, volgens EN 13964:2014



Visuele uitstraling

White Frost, benadert NCS kleurmonster S 0500-N, 85% lichtreflectie. Glans < 1.



Reiniging

De panelen mogen dagelijks worden afgestoft en gestofzuigd en wekelijks met een vochtige doek worden gereinigd.



Toegankelijkheid

De panelen zijn eenvoudig demonteerbaar. Minimum demontagehoogte conform installatieschema.



Installatie

Montage conform installatieschema, installatiehandleiding en Drawing Aid. Voor informatie over de minimale afhanghoogte van het systeem, zie materiaalspecificatie.



Systeemgewicht

	kg/m ²
Combison Uno Ds	11,4
Combison Uno Ds + Connect Grid System	12,4

Gewichtsinformatie is indicatief en onderhevig aan variatie.



Functionele eigenschappen

Zie tabel voor maximale belasting en minimaal draagvermogen en functionele eigenschappen op www.ecophon.nl



CE

Ecophon plafondsysteem zijn CE gemarkeerd volgens de Europese geharmoniseerde norm EN13964:2014. Bouwmaterialen met CE markering worden ondersteund door een Declaration of Performance (DOP) die de gebruikers in staat stellen om de prestaties van beschikbare producten op de Europese markt te vergelijken.

INSTALLATION DIAGRAM (M629) FOR ECOPHON COMBISON UNO DS. SUSPENDED INSTALLATION

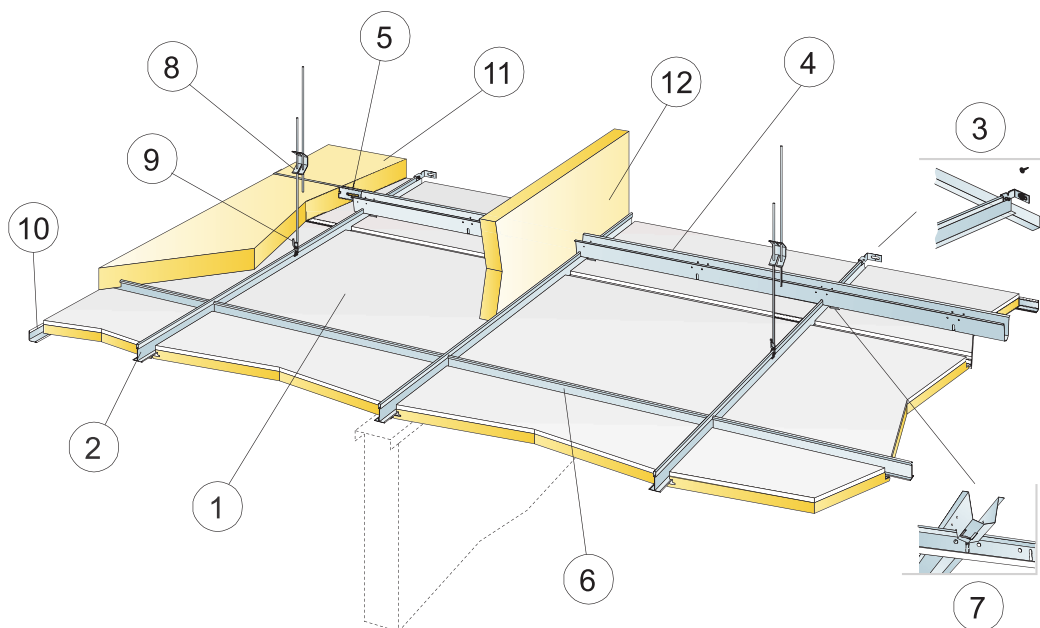

© Ecophon Group

MATERIAALSPECIFICATIE (EXCLUSIEF AFVAL)

	Afmeting, mm
	600x600
1 Combison Uno Ds	2,8/m ²
2 Connect T24 Hoofdprofiel PL, geïnstalleerd h.o.h 600 mm	1,7m/m ²
3 Connect Wandbevestiging voor T-profiel	1/voor elke afgehangen rij Hoofdprofiel
4 Connect Space Bar, installed at 900 mm centres (max. distance from wall 300 mm)	1,15m/m ²
5 Connect Wandbevestiging voor Connect Fixeerail, L=700 mm,	1 voor elke afgehangen rij Fixeerail
6 Connect T24 Dwarsprofiel, L=600 mm	2/voor elke rij Hoofdprofiel
7 Connect Fixeerail haspel, installatie één per Connect Hoofdprofiel/Connect Fixeerail	1,9/m ²
8 Connect Adjustable Hanger, installed at 1200x900 mm (max. distance from wall 600 mm). Main Runners resting on partition walls don't need hangers.	0,95/m ²
9 Connect Hanger Clip (niet geschikt voor zwembaden)	0,95/m ²
10 Connect Hoekprofiel, bevestigd h.o.h. 200 mm	Zoals vereist
11 Combison XR (indien vereist)	Zoals vereist
12 Combison Barrier (indien vereist)	Zoals vereist
Δ Min. totaalhoogte tot onderkant plafond: 120 mm	-
δ Min. hoogte voor demontage: 40 mm	-

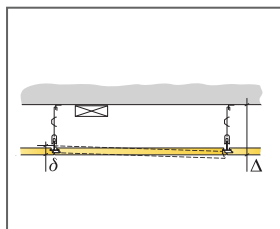

Zie materiaalspecificatie

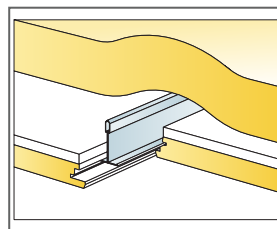
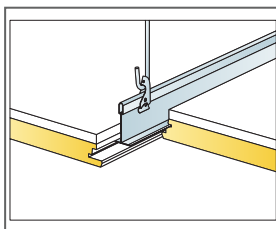

Afmeting, mm	Maximale belasting (N)	Minimaal draagvermogen (N)
600x600x35	0	220

Belasting/draagvermogen

Ecophon Combison™ Duo A

Ecophon Combison™ Duo A heeft een zichtbaar ophangstelsel met demonteerbare panelen. Voor toepassing als verlaagd plafond met hoge geluidsabsorptie en voor geluidsisolatie tussen ruimtes waarvan de scheidingswanden niet helemaal tot het bouwkundig plafond doorlopen. Ook geschikt voor verticale geluidsreductie.



SYSTEEMASSORTIMENT

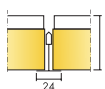

Afmeting, mm	600x600
T24	•
Dikte (d)	55
Inst. schema	M85

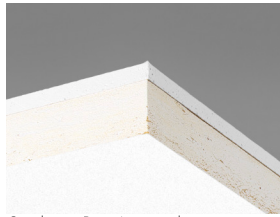

Combison Duo A paneel

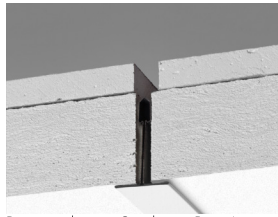

Doorsnede van Combison Duo A systeem

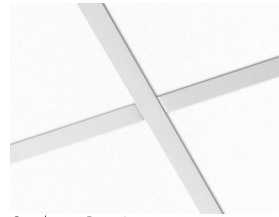

Combison Duo A systeem

Acoustics



Geluidsabsorptie:

Testresultaten conform EN ISO 354.

Classificatie conform EN ISO 11654, en de eengetalswaarde voor Noise Reduction Coefficient, NRC, en Sound Absorption Average, SAA, conform ASTM C 423.

α_p , Praktische geluidsabsorptiecoëfficiënt

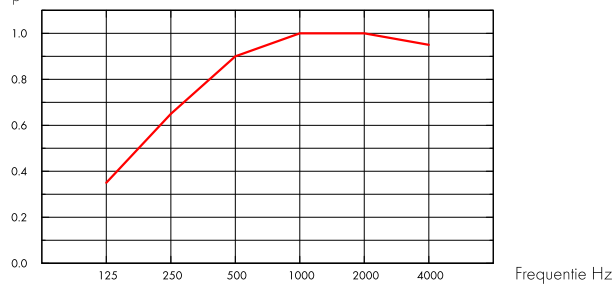

— Combison Duo A 55 mm, 200 mm o.d.s.
o.d.s = overall depth of system

THK mm	o.d.s. mm	α_p , Practical sound absorption coefficient						α_w	Sound absorption class
		125 Hz	250 Hz	500 Hz	1000 Hz	2000 Hz	4000 Hz		
55	200	0.35	0.65	0.90	1.00	1.00	0.95	0.90	A

THK mm	o.d.s. mm	NRC	SAA
55	200	0.90	0.91
54	400	0.90	0.90

d mm	AC(1.5) Articulation Class, ASTM E1111, ASTM E1110	D_{nfw} Weighted normalized flanking level difference, ISO 10848-2	R_w Weighted sound reduction index, ISO 10140-2	CAC dB Ceiling Attenuation Class, ASTM 1414, ASTM E413
55	190	43	32	44

Binnenluchtkwaliteit



Certificaat/ Label

Eurofins Indoor Air Comfort®

IAC Gold

Franse VOC

A+





Circulariteit

Minimaal gehalte gerecycled materiaal	62%*
Recycleerbaarheid	Volledig recyclebaar



Brandveiligheid

Land	Brandnorm	Klasse
Europe	EN 13501-1	A2-s1,d0

De kern van glaswol van de panelen is getest en geassocieerd als niet-brandbaar conform EN ISO 1182.



Vochtbestendigheid

Getest voor Klasse A, relatieve luchtvochtigheid 70% en 25°C, volgens EN 13964:2014



Visuele uitstraling

White Frost, benadert NCS kleurmonster S 0500-N, 85% lichtreflectie. Glans < 1.



Reiniging

De panelen mogen dagelijks worden afgestoft en gestofzuigd en wekelijks met een vochtige doek worden gereinigd.



Toegankelijkheid

De panelen zijn eenvoudig demonteerbaar. Minimum demontagehoogte conform installatieschema.



Installatie

Montage conform installatieschema, installatiehandleiding en Drawing Aid. Voor informatie over de minimale afhanghoogte van het systeem, zie materiaalspecificatie.



Systeemgewicht

	kg/m ²
Combison Duo A	12,5
Combison Duo A + Connect Grid System	13,5

Gewichtsinformatie is indicatief en onderhevig aan variatie.



Functionele eigenschappen

Zie tabel voor maximale belasting en minimaal draagvermogen en functionele eigenschappen op www.ecophon.nl



CE

Ecophon plafondsysteem zijn CE gemarkeerd volgens de Europese geharmoniseerde norm EN13964:2014. Bouwmaterialen met CE markering worden ondersteund door een Declaration of Performance (DOP) die de gebruikers in staat stellen om de prestaties van beschikbare producten op de Europese markt te vergelijken.

INSTALLATIESCHEMA (M85) VOOR ECOPHON COMBISON DUO A

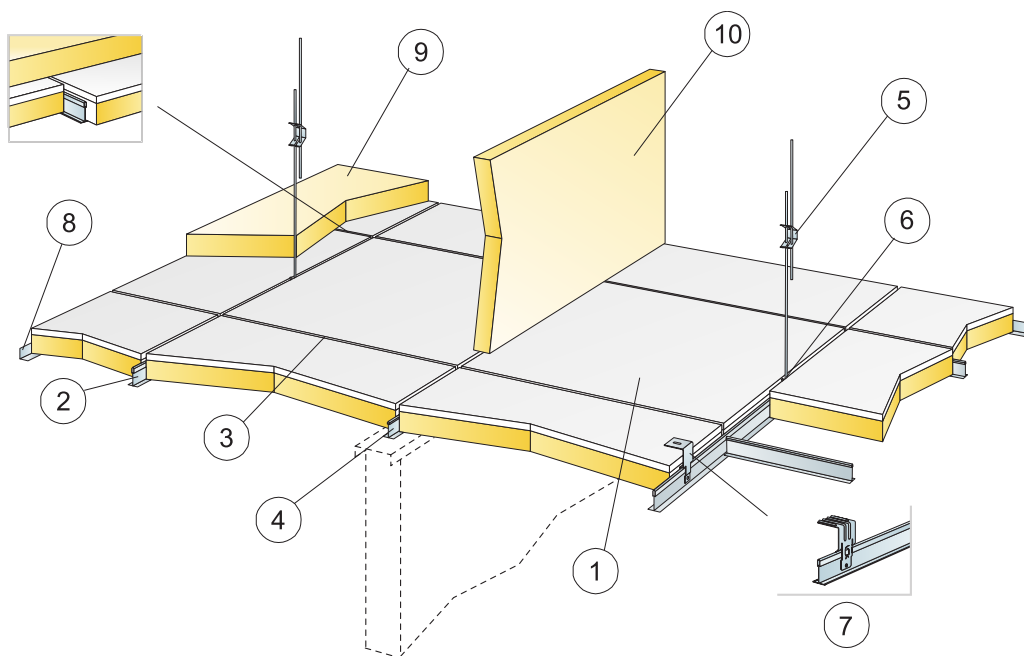

© Ecophon Group

MATERIAALSPECIFICATIE (EXCLUSIEF AFVAL)

		Afmeting, mm
		600x600
1	Combison Duo A	2,8/m ²
2	Connect T24 Hoofdprofiel bevestigd h.o.h. 1200 (max. afstand tot de wand 300 mm)	0,9m/m ²
3	Connect T24 Dwarsprofiel, L=1200 mm, bevestigd h.o.h. 600 mm	1,7m/m ²
4	Connect Dwarsprofiel L=600 mm	0,9m/m ²
5	Connect Snelhanger, bevestigd h.o.h. 1200 mm (max. afstand tot de wand 600 mm)	0,7/m ²
6	Connect Hanger Clip (niet geschikt voor zwembaden)	0,7/m ²
7	Voor directe installatie: Connect Ophangbeugel bevestigd h.o.h. 1200 mm	0,7/m ²
8	Connect Hoekprofiel, bevestigd h.o.h. 200 mm	Zoals vereist
9	Combison XR (indien vereist)	Zoals vereist
10	Combison Barrier (indien vereist)	Zoals vereist
Δ Min. totaalhoogte tot onderkant plafond: met Snelhanger: 100 mm, met Ophangbeugel 80 mm		-
δ Min. hoogte voor demontage: 220 mm		-

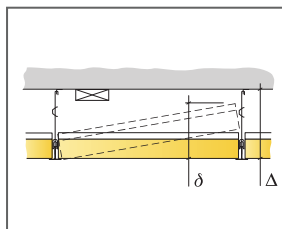

Zie materiaalspecificatie

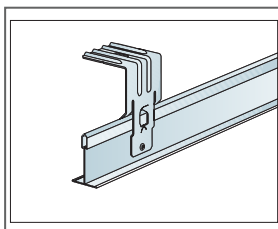

Ophangbeugel wordt gefixeerd met popnagel of schroef

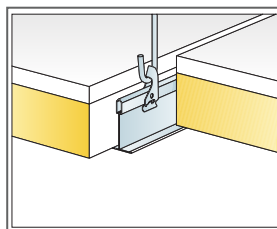

Ophanging met Snelhanger en clip

Afmeting, mm	Maximale belasting (N)	Minimaal draagvermogen (N)
600x600x55	0	220

Belasting/draagvermogen

Ecophon Combison™ Duo E

Ecophon Combison™ Duo E heeft een verzonken zichtbaar ophangsysteem en een tegelachtige kantafwerking, waardoor er een plafond ontstaat met een schadueffect. Voor toepassing als verlaagd plafond met hoge geluidsabsorptie en voor geluidsisolatie tussen ruimtes waarvan de scheidingswanden niet helemaal tot het bouwkundig plafond doorlopen.



Sistens Kulturråd, Stockholm, Sweden

SYSTEMASSORTIMENT

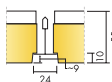

Afmeting, mm	600x600
T24	•
Dikte (d)	55
Inst. schema	M86

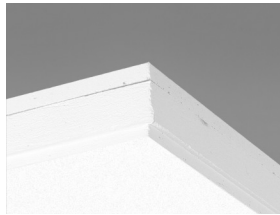

Combison Duo E paneel

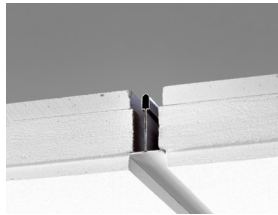

Doorsnede van Combison Duo E systeem

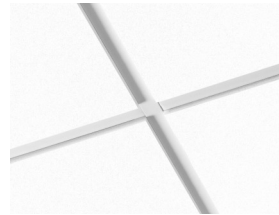

Combison Duo E systeem

Acoustics



Geluidsabsorptie:

Testresultaten conform EN ISO 354.

Classificatie conform EN ISO 11654, en de eengetalswaarde voor Noise Reduction Coefficient, NRC, en Sound Absorption Average, SAA, conform ASTM C 423.

α_p , Praktische geluidsabsorptiecoëfficiënt

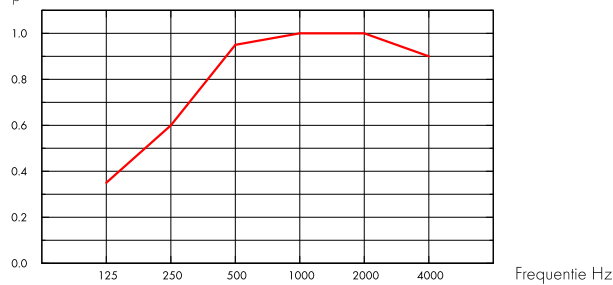

— Combison Duo E 55 mm, 200 mm o.d.s.
o.d.s = overall depth of system

THK mm	o.d.s. mm	α_p , Practical sound absorption coefficient						α_w	Sound absorption class
		125 Hz	250 Hz	500 Hz	1000 Hz	2000 Hz	4000 Hz		
55	200	0.35	0.60	0.95	1.00	1.00	0.90	0.90	A

THK mm	o.d.s. mm	NRC	SAA
55	200	0.90	0.89
55	400	0.90	0.89

d mm	AC(1.5) Articulation Class, ASTM E1111, ASTM E1110	D_{ntw} Weighted normalized flanking level difference, ISO 10848-2	R_w Weighted sound reduction index, ISO 10140-2
55	190	39	33

Binnenluchtkwaliteit



Certificaat/ Label

Eurofins Indoor Air Comfort®

IAC Gold

Franse VOC

A+





Circulariteit

Minimaal gehalte gerecycled materiaal	61%*
Recycleerbaarheid	Volledig recyclebaar



Brandveiligheid

Land	Brandnorm	Klasse
Europe	EN 13501-1	A2-s1,d0

De kern van glaswol van de panelen is getest en geassocieerd als niet-brandbaar conform EN ISO 1182.



Vochtbestendigheid

Getest voor Klasse A, relatieve luchtvochtigheid 70% en 25°C, volgens EN 13964:2014



Visuele uitstraling

White Frost, benadert NCS kleurmonster S 0500-N, 85% lichtreflectie. Glans < 1.



Reiniging

De panelen mogen dagelijks worden afgestoft en gestofzuigd en wekelijks met een vochtige doek worden gereinigd.



Toegankelijkheid

De panelen zijn eenvoudig demonteerbaar. Minimum demontagehoogte conform installatieschema.



Installatie

Montage conform installatieschema, installatiehandleiding en Drawing Aid. Voor informatie over de minimale afhanghoogte van het systeem, zie materiaalspecificatie.



Systeemgewicht

	kg/m ²
Combison Duo E	12,6
Combison Duo E + Connect Grid System	13,6

Gewichtsinformatie is indicatief en onderhevig aan variatie.



Functionele eigenschappen

Zie tabel voor maximale belasting en minimaal draagvermogen en functionele eigenschappen op www.ecophon.nl



CE

Ecophon plafondsysteem zijn CE gemarkeerd volgens de Europese geharmoniseerde norm EN13964:2014. Bouwmaterialen met CE markering worden ondersteund door een Declaration of Performance (DOP) die de gebruikers in staat stellen om de prestaties van beschikbare producten op de Europese markt te vergelijken.

INSTALLATIESCHEMA (M86) VOOR ECOPHON COMBISON DUO E

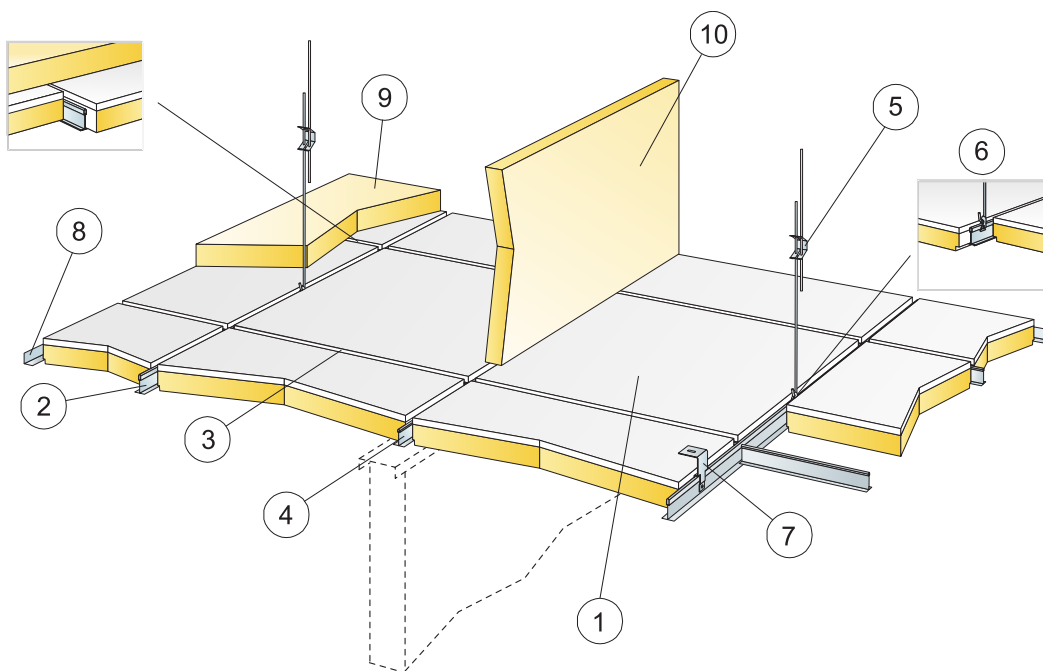

© Ecophon Group

MATERIAALSPECIFICATIE (EXCLUSIEF AFVAL)

		Afmeting, mm
		600x600
1	Combison Duo E	2,8/m ²
2	Connect T24 Hoofdprofiel bevestigd h.o.h. 1200 (max. afstand tot de wand 300 mm)	0,9m/m ²
3	Connect T24 Dwarsprofiel, L=1200 mm, bevestigd h.o.h. 600 mm	1,7m/m ²
4	Connect Dwarsprofiel L=600 mm	0,9m/m ²
5	Connect Snelhanger, bevestigd h.o.h. 1200 mm (max. afstand tot de wand 600 mm)	0,7/m ²
6	Connect Hanger Clip (niet geschikt voor zwembaden)	0,7/m ²
7	Voor directe installatie: Connect Ophangbeugel bevestigd h.o.h. 1200 mm	0,7/m ²
8	Connect Hoekprofiel, bevestigd h.o.h. 200 mm	Zoals vereist
9	Combison XR (indien vereist)	Zoals vereist
10	Combison Barrier (indien vereist)	Zoals vereist
Δ Min. totaalhoogte tot onderkant plafond: met Snelhanger: 110 mm, met Ophangbeugel 90 mm		-
δ Min. hoogte voor demontage: 230 mm		-

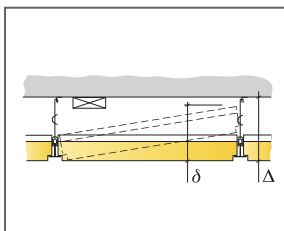

Zie materiaalspecificatie

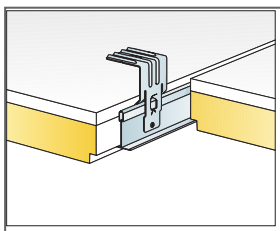

Ophangbeugel is gefixeerd met popnagel of schroef

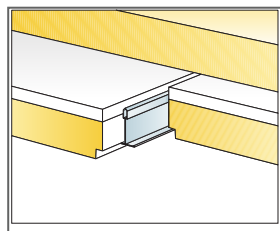

Extra absorber bovenop plafondsysteem

Afmeting, mm	Maximale belasting [N]	Minimaal draagvermogen [N]
600x600x55	0	220

Belasting/draagvermogen

Ecophon Combison XR

Ecophon Combison™ XR wordt geïnstalleerd boven op de Ecophon Combison™ plafondpanelen om de geluidsreductie tussen ruimten te verbeteren. Het product moet over een zo groot mogelijk deel van het plafond aangebracht worden voor de beste akoestische prestatie.



SYSTEEMASSORTIMENT

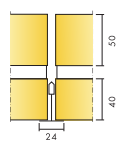

Afmeting, mm	1200x600
T24	•
Dikte (d)	50
Inst. schema	M440

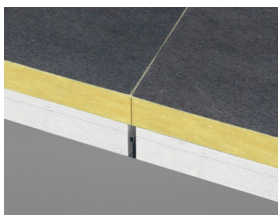

Combison XR system

Acoustics



Toevoeging van Combison XR boven op Ecophon Combison™ plafondpanelen zorgt voor een hogere geluidsisolatie. Voor uitgebreide informatie zie overeenkomstige Combison systemen.

Product	D_{nfw} Weighted normalized flanking level difference, ISO 10848-2
+ 2 x 1200 XR	+ 3
+ 100% XR	+ 6

Circulariteit



Volledig recyclebaar.

Brandveiligheid



Land	Fire standard	Klasse
Europe	EN 13501-1	A2-s1,d0

De kern van glaswol van de panelen is getest en geclassificeerd als niet-brandbaar conform EN ISO 1182.

Vochtbestendigheid



Getest voor Klasse C, relatieve luchtvochtigheid 95% en 30°C, volgens EN 13964:2014

Visuele uitstraling



Niet van toepassing.

Reiniging



Niet van toepassing.

Toegankelijkheid



De panelen kunnen worden gedemonteerd.

Installatie



Montage conform installatieschema, installatiehandleiding en Drawing Aid. (De panelen moeten worden gemonteerd volgens de pijlen op de achterzijde van het paneel).



Mechanische eigenschappen

Niet van toepassing.



Systeemgewicht

	kg/m ²	Gewichtsinformatie is indicatief en onderhevig aan variatie.
Combison XR	1,5	



CE

Ecophon plafondsysteem zijn CE gemarkeerd volgens de Europese geharmoniseerde norm EN13964:2014. Bouwmaterialen met CE markering worden ondersteund door een Declaration of Performance (DOP) die de gebruikers in staat stellen om de prestaties van beschikbare producten op de Europese markt te vergelijken.

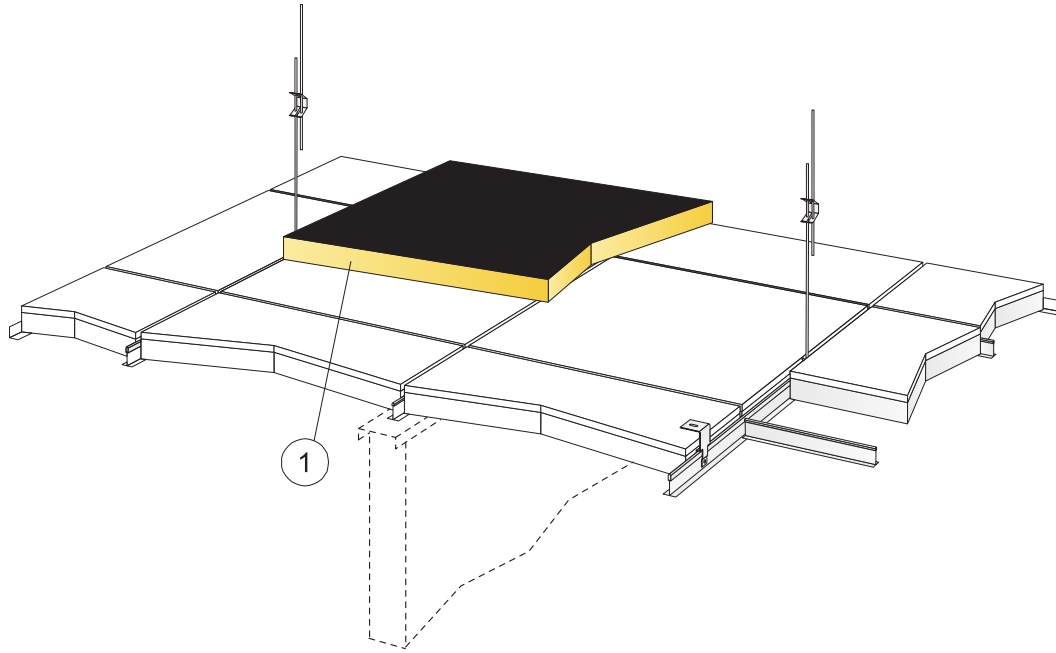

© Ecophon Group

MATERIAALSPECIFICATIE (EXCLUSIEF AFVAL)

		Afmeting, mm
		1200x600
1	Combison XR	Zoals vereist

Afmeting, mm	Maximale belasting [N]	Minimaal draagvermogen [N]
1200x600x50	0	-

Belasting/draagvermogen

Ecophon Combison™ Barrier

Ecophon Combison™ Barrier is een akoestische paneel dat verticaal wordt geïnstalleerd boven scheidingswanden in het plenum. Het zorgt voor een geluidsbarrière om geluidsisolatie overlangs te verbeteren. Combison Barrier dient samen met andere Ecophon systemen te worden toegepast voor de beste akoestische prestatie.

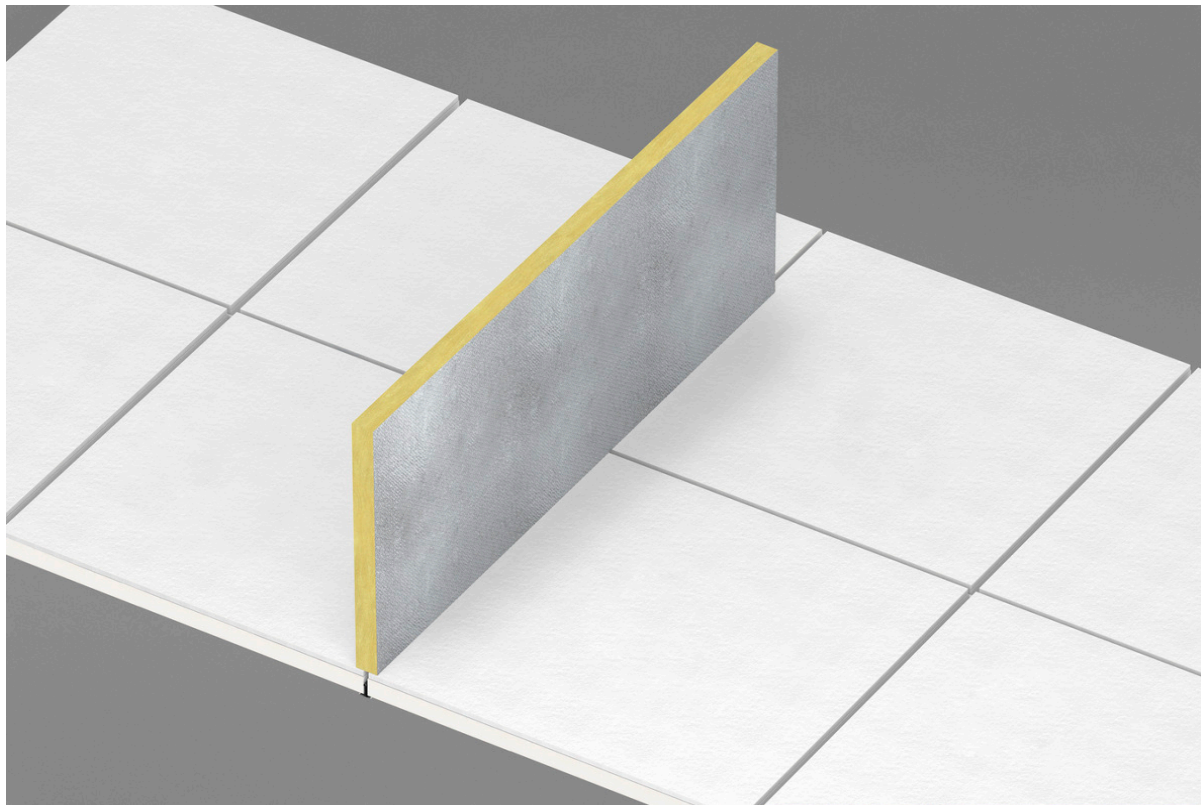

SYSTEEMASSORTIMENT

 Afmeting, mm	1200x600
Direct	•
Dikte (d)	40
Inst. schema	M160

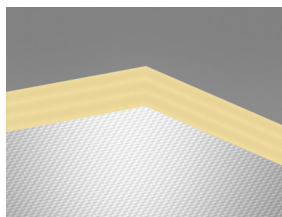

Combison Barrier paneel



Combison Barrier system

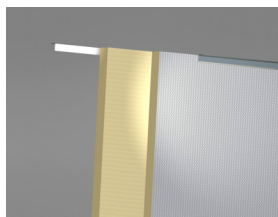

Doorsnede van Combison Barrier systeem

Acoustics



Voor gebruik als akoestische barrière boven afscheidingen in het plenum om de geluidsisolatie overlangs te verbeteren. Combison Barrier moet worden toegepast in combinatie met andere Ecophon systemen.

Circulariteit



Volledig recyclebaar.

Brandveiligheid



Land	Brandnorm	Klasse
Europe	EN 13501-1	A2-s1,d0

De kern van glaswol van de panelen is getest en geclassificeerd als niet-brandbaar conform EN ISO 1182.

Vochtbestendigheid



Klasse C, relatieve luchtvochtigheid 95% en 30°C, volgens EN 13964:2014

Visuele uitstraling



Niet van toepassing. Het paneel heeft aluminium folie aan één zijde.

Reiniging



Niet van toepassing.

Toegankelijkheid



De panelen kunnen worden gedemonteerd.

Installatie



Montage conform installatieschema, installatiehandleiding en Drawing Aid. Voor informatie over de minimale afhanghoogte van het systeem, zie materiaalspecificatie.

Systeemgewicht



	kg/m ²
Combison Barrier	3,3

Gewichtsinformatie is indicatief en onderhevig aan variatie.

Functionele eigenschappen



Er is geen aanvullende belasting toegestaan.



CE

Ecophon plafondsysteem zijn CE gemarkeerd volgens de Europese geharmoniseerde norm EN13964:2014. Bouwmaterialen met CE markering worden ondersteund door een Declaration of Performance (DOP) die de gebruikers in staat stellen om de prestaties van beschikbare producten op de Europese markt te vergelijken.

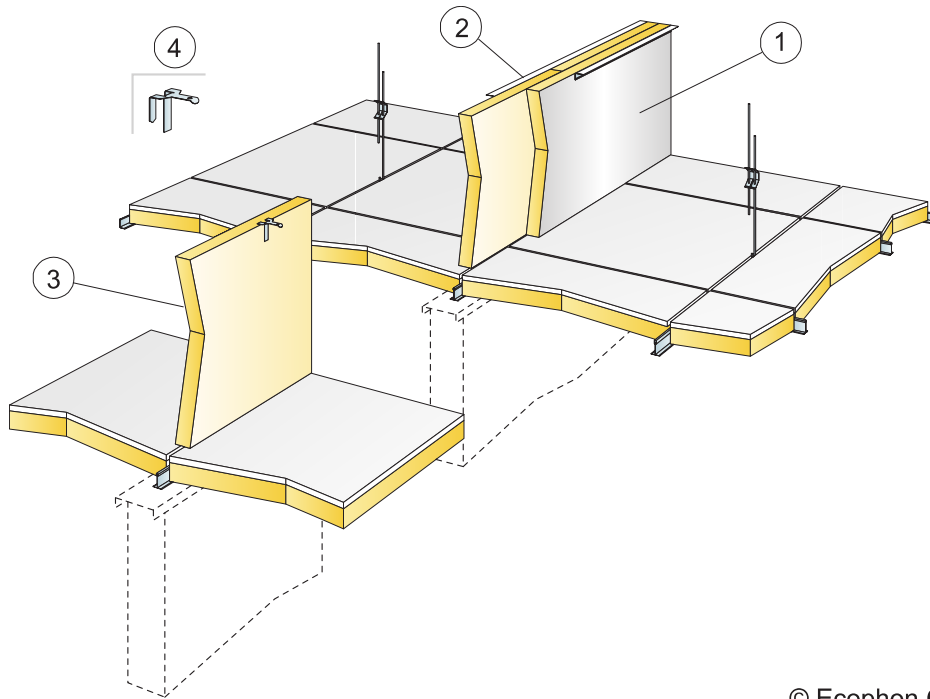

© Ecophon Group

MATERIAALSPECIFICATIE (EXCLUSIEF AFVAL)

	Afmeting, mm
	1200x600
1 Combison Barrier dubbel schot met verschoven overgang en zichtbaar aluminiumfolie zijde.	Zoals vereist
2 Connect Hoekprofielen plaatst het bovendeele van de Barrier paneelschotten	Zoals vereist
3 Combison Barrier enkele paneelschot	Zoals vereist
4 Connect Frieze bracket, position upper part of Barrier paneels	Zoals vereist

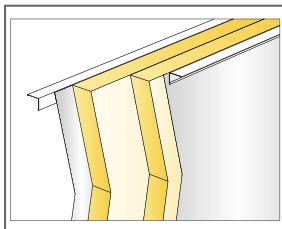

Dubbele laag van Combison Barrier met Connect Hoekprofiel

Afmeting, mm	Maximale belasting [N]	Minimaal draagvermogen [N]
1200x600x40	-	-

Belasting/draagvermogen