

Ecophon Sombra™ A

Systém Ecophon Sombra™ A má viditelný rošt. Pro použití v prostorech vyžadujících černý pohled s nízkou odrazivostí a dobrými zvukově izolačními vlastnostmi. Vhodné pro společenská zařízení, například bary a noční kluby.



Sosnowiec, Poland

SYSTÉMOVÁ ŘADA

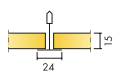

Rozměry, mm	600x600	1200x600
Connect T24	•	•
Tloušťka (tl.)	15	15
Instalační diagram	M74	M74

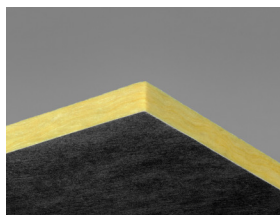

Panel Sombra A

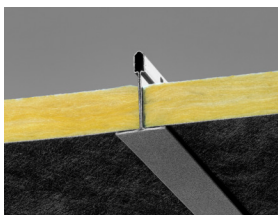

Detail systému Sombra A

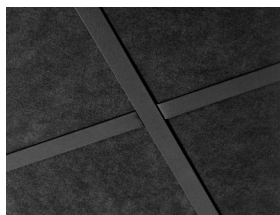

Systém Sombra A

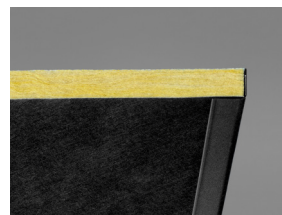

Panel Sombra A s obvodovou lištou

Akustika



Zvuková pohltivost:

Výsledky zkoušek v souladu s EN ISO 354. Klasifikace podle EN ISO 11654, jednotlivé hodnoty pro NRC a SAA v souladu s ASTM C 423.

α_p , Praktický koeficient zvukové pohltivosti

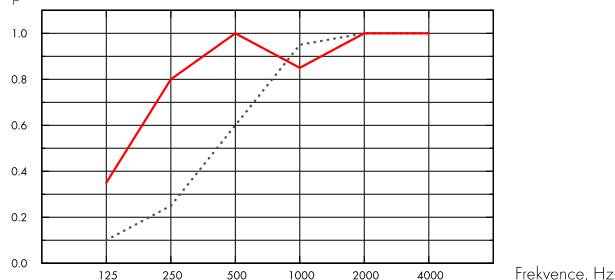

.... Sombra A 15 mm, 50 mm o.d.s.

— Sombra A 15 mm, 200 mm o.d.s.

o.d.s. = celková hloubka systému

	tl. mm	o.d.s. mm	α_p , Praktický koeficient zvukové pohltivosti						α_w	absorpční třída
			125 Hz	250 Hz	500 Hz	1000 Hz	2000 Hz	4000 Hz		
-	15	50	0.10	0.25	0.60	0.95	1.00	1.00	0.55	D
-	15	200	0.35	0.80	1.00	0.85	1.00	1.00	0.95	A

	tl. mm	o.d.s. mm	NRC	SAA
-	15	50	0.70	0.71
-	15	200	0.90	0.91

Kvalita vnitřního prostředí



Certifikáty / Označení

Eurofins Indoor Air Comfort®

IAC Gold

Francouzská emisní třída VOC

A+



Enviromentální stopa



kg CO₂ equiv/m²

Sombra A

2,14

Fáze A1 až C4 životního cyklu dle EPD, ve shodě s ISO 14025 / EN 15804

Cirkularita



Podíl recyklované složky minimálně

55%

Recyklovatelnost

Plně recyklovatelné



Požární bezpečnost

Země	Požární standard	Třída
Evropa	EN 13501-1	A2-s1,d0

Jádru panelů ze skelné vlny je testováno a klasifikováno jako nehořlavé dle EN ISO 1182.



Odolnost vůči vlhkosti

Odolnost vůči vlhkosti třídy C, relativní vlhkost 95% a 30°, dle EN 13964:2014



Vzhled

Černá 997, nejbližší barevný vzorek NCS S 9000-N, světelná odrazivost 3-4%.



Čistitelnost

Stírání prachu a vysávání jednou týdně.



Přístupnost

Panely lze snadno demontovat. Min. demontážní hloubka v souladu s instalačním diagramem.



Montáž

Instalace dle montážního diagramu, instalačního postupu a pomocného výkresu. (Panely musí být instalovány podle šipek na jejich zadní straně.)



Hmotnost systému

	kg/m ²
Sombra A	1,1
Sombra A + Connect grid system	2,1

Údaje o hmotnosti jsou orientační a mohou se lišit.



Mechanické vlastnosti

Údaje o podmínkách zatížení a nosnosti viz tabulka Funkční požadavky a Mechanické vlastnosti na www.ecophon.cz.



CE

Stropní systémy Ecophon mají označení CE dle Evropského harmonizačního standardu EN 13964:2014. Stavební výrobky označené jako CE jsou podloženy Prohlášením o vlastnostech (DOP), což zákazníkům dovoluje jednoduše porovnat vlastnosti výrobků dostupných na evropském trhu.

INSTALAČNÍ DIAGRAM (M74) PRO ECOPHON SOMBRA A

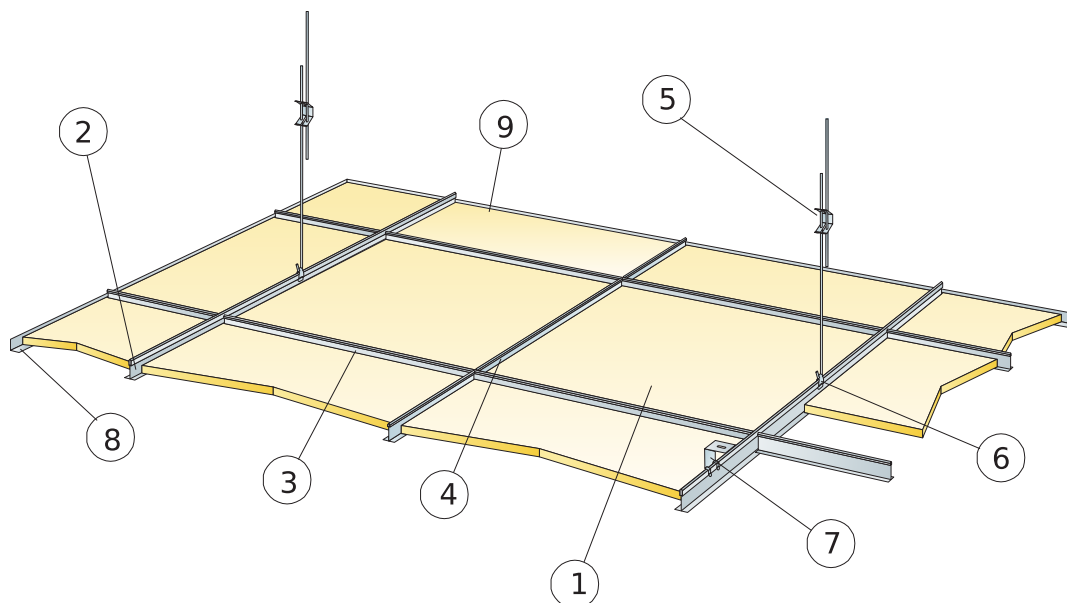

© Ecophon Group

SPECIFIKACE MNOŽSTVÍ (VČETNĚ PROŘEZU)

	Rozměry, mm	
	600x600	1200x600
1 Sombra A	2,8/m ²	1,4/m ²
2 Connect T24 hlavní profil černá barva, instalováno po 1200 mm [max. vzdálenost od stěny 600 mm, může být zvětšena až na 1200 mm, pokud mezi hlavním profilem a stěnou není žádné zařízení].	0,9m/m ²	0,9m/m ²
3 Connect T24 vedlejší profil, černá barva, L=1200 mm, instalováno po 600 mm	1,7m/m ²	1,7m/m ²
4 Connect T24 vedlejší profil, černá barva, L=600 mm	0,9m/m ²	-
5 Connect stavitelný závěs, koten po 1200 mm (max. vzdál. od stěny 600 mm)	0,7/m ²	0,7/m ²
6 Connect závěs klip	0,7/m ²	0,7/m ²
7 Pro přímou instalaci: Connect přímá konzole, instalována po 1200 mm	0,7/m ²	0,7/m ²
8 Connect obvodová lišta černá, instalováno po 300mm	dle požadavků	
Δ Min. celková hloubka systému se stavitelnými závěsy: 100 mm, s přímou konzolí: 50 mm	-	-
δ Min. demontážní hloubka: 120 mm	-	-

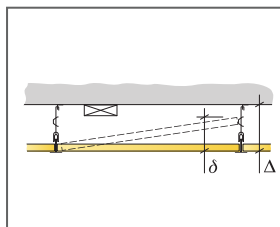

Vertikální měření

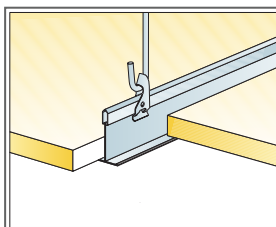

Zavěšení pomocí stavitelného závěsu a závěs klipu

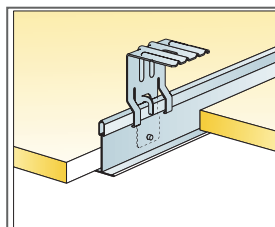

Zavěšení pomocí stavitelného závěsu a závěs klipu

Rozměry, mm	Max. zatížení rostru [N]	Min. zátléžová kapacita [N]
600x600x15	50	160
1200x600x15	50	160

Zatížení/Zátěžová kapacita