

# Ecophon Super G™ A

Ecophon Super G™ A possui um sistema de perfil visível com barras ou grampos de impacto para manter as peças no lugar. Para aplicações em corredores escolares e outros ambientes onde há risco de impacto mecânico.



Carden, Leiderdorp, Netherlands

## VARIEDADE DE SISTEMAS

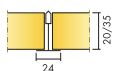

Dimensão, mm	600x600	600x600	1200x600	1200x600	XL 1600x600	XL 1800x600	XL 2000x600	XL 2400x600
T24	•	•	•	•	•	•	•	•
Espessura	20	35	20	35	35	35	35	35
Inst. Diagr.	M199	M55	M199	M55	M55	M55	M55	M55

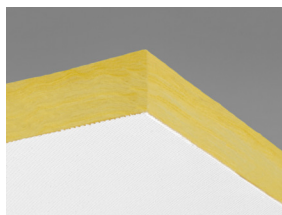

Placa Super G A

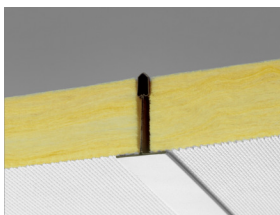

Detalhe do sistema Super G A com Connect T24



Sistema Super G A



Super G A com reforço Connect Impact

## Acústica



### Absorção Sonora:

Resultado de testes de acordo com a EN ISO 354, e as classificações do valor único para o Coeficiente de Redução de Ruído (NRC) e Média de Absorção Sonora, (SAA) de acordo com ASTM C 423.

$\alpha_{pr}$  Coeficiente de absorção sonora real

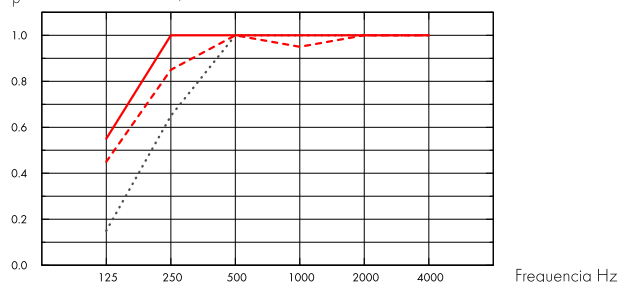

--- Super G A 20 mm, 200 mm o.d.s.

.... Super G A 35 mm, 50 mm o.d.s.

— Super G A 35 mm, 200 mm o.d.s.

o.d.s = overall depth of system (profundidade do sistema)

THK mm	o.d.s mm (profundidade do sistema mm)	$\alpha_{pr}$ Coeficiente de absorção sonora real						$\alpha_w$	Classe de absorção sonora
		125 Hz	250 Hz	500 Hz	1000 Hz	2000 Hz	4000 Hz		
20	200	0.45	0.85	1.00	0.95	1.00	1.00	1.00	A
35	50	0.15	0.65	1.00	1.00	1.00	1.00	0.95	B
35	200	0.55	1.00	1.00	1.00	1.00	1.00	1.00	A

THK mm	o.d.s mm (profundidade do sistema mm)	NRC	SAA
35	50	0.95	
35	200	1.05	
35	400	0.90	0.92

## Qualidade do ar interno



Certificado/Selo

Eurofins Indoor Air Comfort®

IAC Gold

French VOC

A+



A certificação M1 é válida apenas para produtos de teto Ecophon produzidos na UE.

## Impacto ambiental



	kg CO <sub>2</sub> equiv/m <sup>2</sup>
Super G A 20mm	3,28
Super G A 35mm	4,90

Fases do ciclo de vida A1 a C4 do EPD, em conformidade com a ISO 14025 / EN 15804



## Circulação

Conteúdo mínimo de reciclagem pós-consumo	51%
Conteúdo mínimo de reciclagem pós-consumo (20 mm Super G A)	42%
Reciclagem	Totalmente reciclável



## Segurança contra incêndios

País	Classe
Europe	EN 13501-1 A2-s1,d0

A lâ de vidro utilizada nas placas foi testada e classificada como não combustível de acordo com a norma EN ISO 1182.



## Resistência a umidade

Classe C, umidade relativa de 95% e 30°C, de acordo com a norma EN 13964:2014



## Aspecto visual

White 085. Amostra mais próxima de cor: S 1002-Y. Refletância de luz: 78%. (As placas devem ser instaladas de acordo com as setas no verso da placa para que a aparência visual ideal seja obtida).



## Limpeza

Limpeza diária com escova e aspirador. Limpeza semanal com pano úmido.



## Acessibilidade

As placas não são removíveis.



## Instalação

Instalado de acordo com os diagramas de instalação, guias e desenho auxiliar. (As placas devem ser instaladas de acordo com as setas no verso da placa.)



## Peso do sistema

	kg/m <sup>2</sup>
Super G A 20 mm	1,7
Super G A 20 mm + Connect Grid System	2,7
Super G A 35 mm	2,6
Super G A 35 mm + Connect Grid System	3,6

As informações sobre o peso são indicativas e estão sujeitas a variações.



## Propriedades mecânicas

Consulte a tabela com a capacidade de carga máxima, mínima e exigências funcionais.



## Resistência a impacto

Espessuras	M-sketch	
20	M199	3A
35	M55	2A

Testado e classificado de acordo com a norma EN 13964, anexo D.



## CE

Todos os sistemas de forro Ecophon possuem certificação CE de acordo com a norma europeia EN13964:2014. Os produtos com marcação CE são cobertos por uma Declaração de Desempenho (DoP), que permite que clientes e usuários facilmente façam uma comparação do desempenho dos produtos disponíveis no mercado.

## DIAGRAMA DE INSTALAÇÃO (M199) PARA ECOPHON SUPER G A (20MM)

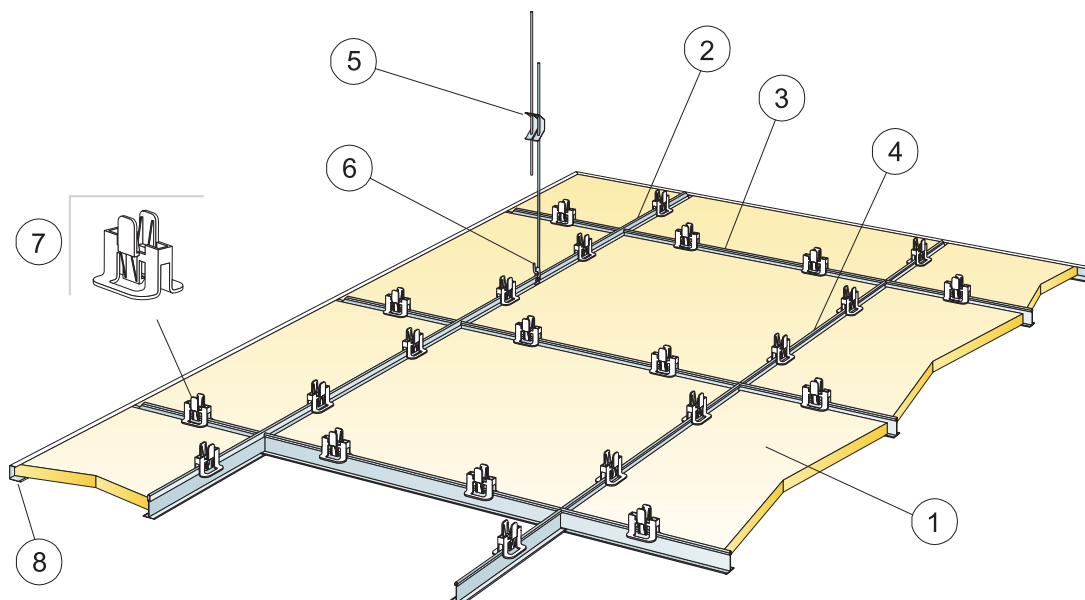

© Ecophon Group

### QUANTIDADE ESPECIFICAÇÃO (EXCLUIR PERDAS)

	Dimensão, mm	
	600x600	1200x600
1 Super G A	2,8/m <sup>2</sup>	1,4/m <sup>2</sup>
2 Perfil Principal Connect T24, instalado centralizado a 1200 mm (distância máx. da parede de 300 mm)	0,9m/m <sup>2</sup>	0,9m/m <sup>2</sup>
3 Travessa T24 Connect, C=1200 mm, instalada centralizada a 600 mm	1,7m/m <sup>2</sup>	1,7m/m <sup>2</sup>
4 Travessa T24 Connect, C=600 mm	0,9m/m <sup>2</sup>	-
5 Regulador Connect, instalado centralizado a 1200 mm (distância máx. da parede de 600 mm)	0,7/m <sup>2</sup>	0,7/m <sup>2</sup>
6 Grampo Connect Hanger (fixo com parafusos)	0,7/m <sup>2</sup>	0,7/m <sup>2</sup>
7 Grampo Connect Hygiene 20	11/m <sup>2</sup>	7/m <sup>2</sup>
8 Cantoneira Connect Channel	como requisito	
Δ Profundidade min. total do sistema: 150 mm	-	-
δ Profundidade min. para remoção: 150 mm (painel sem grampo)	-	-

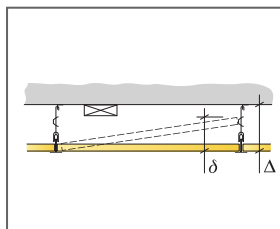

Veja quantidade especificação

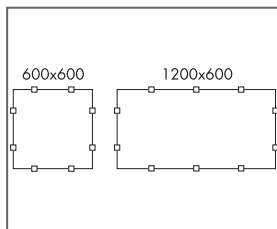

Detalhe da junção do forro acústico

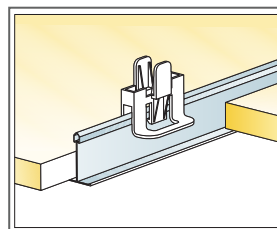

Veja Quantidade especificação

Dimensão, mm	Carga viva máxima [N]	Capacidade de carga mínima [N]
600x600x20	50	160
1200x600x20	50	160

Carga viva/capacidade de carga

## DIAGRAMA DE INSTALAÇÃO (M55) PARA ECOPHON SUPER G A XL, INSTALAÇÃO SUSPensa (35MM)

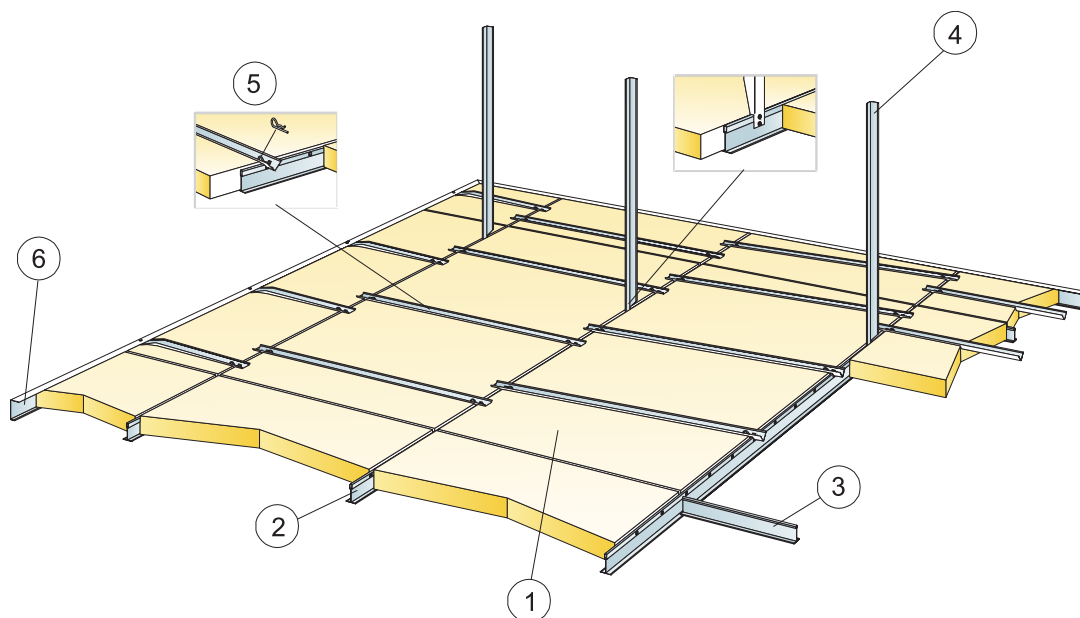

© Ecophon Group

### QUANTIDADE ESPECIFICAÇÃO (EXCLUIR PERDAS)

	Dimensão, mm					
	600x600	1200x600	1600x600	1800x600	2000x600	2400x600
1 Super G A e Super G A XL	2,8/m <sup>2</sup>	1,4/m <sup>2</sup>	1,05/m <sup>2</sup>	0,95/m <sup>2</sup>	0,85/m <sup>2</sup>	0,7/m <sup>2</sup>
2 Perfil Principal Connect T24, instalado centralizado a 600 mm	1,7m/m <sup>2</sup>	1,7m/m <sup>2</sup>	1,7m/m <sup>2</sup>	1,7m/m <sup>2</sup>	1,7m/m <sup>2</sup>	1,7m/m <sup>2</sup>
3 Travessa T24 Connect, C=600 mm	1,7m/m <sup>2</sup>	0,9m/m <sup>2</sup>	0,65m/m <sup>2</sup>	0,6m/m <sup>2</sup>	0,5m/m <sup>2</sup>	0,45m/m <sup>2</sup>
4 Suporte rígido feito de Cantoneira Connect Angle, máx. L=1200 mm centralizado a 1200 mm	1,4/m <sup>2</sup>	1,4/m <sup>2</sup>	1,4/m <sup>2</sup>	1,4/m <sup>2</sup>	1,4/m <sup>2</sup>	1,4/m <sup>2</sup>
5 Connect Impact Bracing (Pinos Split inclusos)	5,6/m <sup>2</sup>	4,2/m <sup>2</sup>	4,2/m <sup>2</sup>	4,2/m <sup>2</sup>	4,2/m <sup>2</sup>	4,2/m <sup>2</sup>
6 Cantoneira Connect Channel, fixada centralizada a 300 mm (σ=44 mm)	como requisitado					
Δ Profundidade mín. total do sistema: 200 mm	-	-	-	-	-	-
δ Profundidade mín. para remoção: 200 mm (para peças sem proteção de impacto)	-	-	-	-	-	-

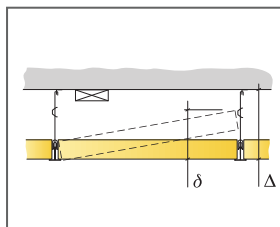

Veja Quantidade especificação

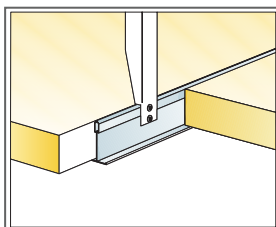

Detalhe de suspensão

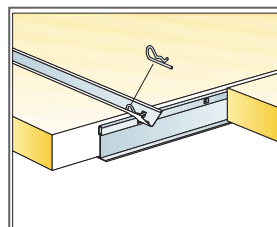

Conexão entre perfis com pino separador

Dimensão, mm	Carga viva máxima [N]	Capacidade de carga mínima [N]
600x600x35	40	160
1200x600x35	40	160
1600x600x35	40	160
1800x600x35	40	160
2000x600x35	40	160
2400x600x35	40	160

Carga viva/capacidade de carga

# Ecophon Super G™ B

Ecophon Super G™ B possui placas coladas lado a lado, diretamente na superfície da laje. A borda bisota cria uma linha estreita entre cada placa para oferecer uma aparência lisa. Para aplicações onde a mínima profundidade total do sistema é necessária e existe o risco de alto impacto mecânico.



## VARIEDADE DE SISTEMAS

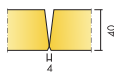

Dimensão, mm	600x600
Direto	•
Espessura	40
Inst. Diagr.	M298, M487



Placa Super G B



Detalhe do sistema Super G B



Sistema Super G B



Detalhe do sistema Super G B com parafusos

## Acústica



### Absorção Sonora:

Resultado de testes de acordo com a EN ISO 354, e as classificações do valor único para o Coeficiente de Redução de Ruído (NRC) e Média de Absorção Sonora, (SAA) de acordo com ASTM C 423.

$\alpha_{pr}$  Coeficiente de absorção sonora real

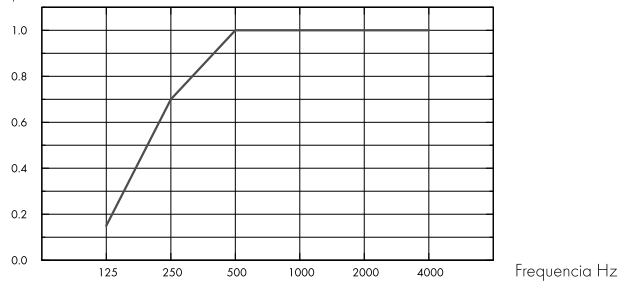

– Super G B 40 mm, 43 mm o.d.s.

o.d.s = overall depth of system (profundidade do sistema)

THK mm	o.d.s mm (profundidade do sistema mm)	$\alpha_{pr}$ Coeficiente de absorção sonora real						$\alpha_w$	Classe de absorção sonora
		125 Hz	250 Hz	500 Hz	1000 Hz	2000 Hz	4000 Hz		
40	43	0.15	0.70	1.00	1.00	1.00	1.00	1.00	A

THK mm	o.d.s mm (profundidade do sistema mm)	NRC	SAA
40	43	0.95	0.95

## Qualidade do ar interno



Certificado/Selo	
Eurofins Indoor Air Comfort®	IAC Gold
French VOC	A+



A certificação M1 é válida apenas para produtos de teto Ecophon produzidos na UE.

## Impacto ambiental



	kg CO <sub>2</sub> equiv/m <sup>2</sup>
Super G B	6,57

Fases do ciclo de vida A1 a C4 do EPD, em conformidade com a ISO 14025 / EN 15804

## Circulação



Conteúdo mínimo de reciclagem pós-consumo	58%
Reciclagem	Totalmente reciclável





## Segurança contra incêndios

País	Padrão de fogo	Classe
Europe	EN 13501-1	A2-s1,d0

A lâ de vidro utilizada nas placas foi testada e classificada como não combustível de acordo com a norma EN ISO 1182.



## Resistência a umidade

Classe C, umidade relativa de 95% e 30°C, de acordo com a norma EN 13964:2014



## Aspecto visual

White O85. Amostra mais próxima de cor: S 1002-Y. Refletância de luz: 78%. (As placas devem ser instaladas de acordo com as setas no verso da placa para que a aparência visual ideal seja obtida).



## Limpeza

Limpeza diária com escova e aspirador. Limpeza semanal com pano úmido.



## Acessibilidade

As placas não são removíveis.



## Instalação

Instalado de acordo com os diagramas de instalação, guias e desenho auxiliar. Para saber mais sobre a distância total mínima do sistema, consulte a especificação da quantidade. As superfícies devem ter resistência suficiente para suportar a carga imposta pelas placas. Em caso de dúvida, faça um teste de colagem. A superfície deve estar sempre seca e limpa. Para obter um melhor resultado, a superfície deve ser uniforme. Instalar as placas de acordo com as setas.



## Peso do sistema

	kg/m <sup>2</sup>
Super G B	3,7

As informações sobre o peso são indicativas e estão sujeitas a variações.



## Propriedades mecânicas

Consulte a tabela com a capacidade de carga máxima, mínima e exigências funcionais. A carga dinâmica adicional deve ser fixada na laje.



## Resistência a impacto

M-scratch	
M298	1A
M487	1A

Testado e classificado de acordo com EN 13964, anexo D. Atende aos requisitos correspondentes da DIN 18032 parte 3. Instalações adicionais podem afetar a resistência a impactos do sistema.



## CE

Todos os sistemas de forro Ecophon possuem certificação CE de acordo com a norma europeia EN13964:2014. Os produtos com marcação CE são cobertos por uma Declaração de Desempenho (DoP), que permite que clientes e usuários facilmente façam uma comparação do desempenho dos produtos disponíveis no mercado.

## DIAGRAMA DE INSTALAÇÃO (M298) PARA ECOPHON SUPER G B USANDO COLA CONNECT ABSORBER

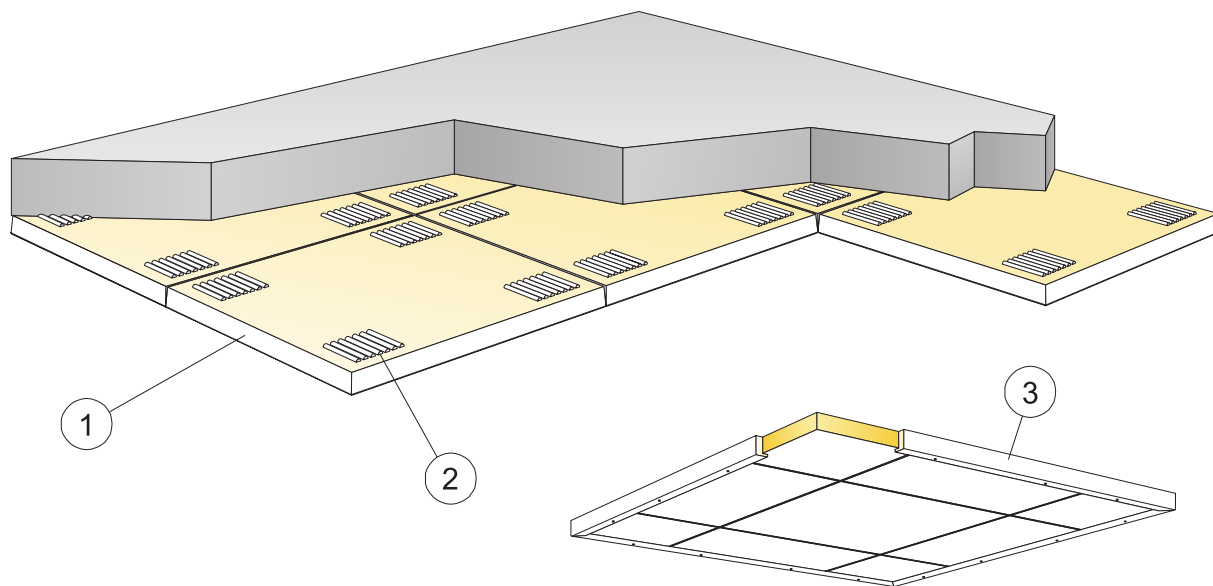

© Ecophon Group

### QUANTIDADE ESPECIFICAÇÃO (EXCLUIR PERDAS)

	<b>Dimensão, mm</b>
	<b>600x600</b>
1 Super G B	2,8/m <sup>2</sup>
2 Adesivo PA-04 [0,25 l/m <sup>2</sup> - 0,4 l/m <sup>2</sup> dependendo das condições de instalação]	como requisitado
3 Quando instalar forros suspensos: Cantoneira Connect Wood, C=3000, fixada centralizada a 500 mm	como requisitado
Use a espátula Connect Notched para aplicação da cola	-
Δ Profundidade mín. total do sistema: 43 mm	-
δ Profundidade mín. para remoção: O sistema não é removível	-
As bordas aparentes cortadas devem ser pintadas	-

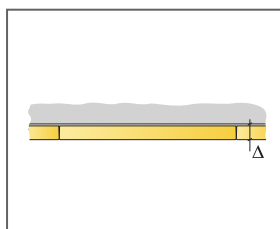

Veja Quantidade especificação

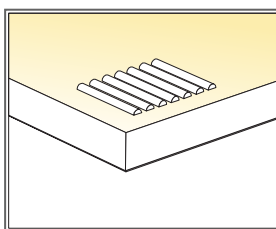

Aplicação de cola

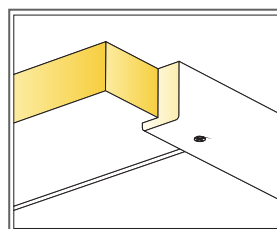

Perfil de madeira para instalação flutuante

Dimensão, mm	Carga viva máxima [N]	Capacidade de carga mínima [N]
600x600x40	-	-

Carga viva/capacidade de carga

## DIAGRAMA DE INSTALAÇÃO (M487) PARA ECOPHON SUPER G B COM PARAFUSO E ARRUELA

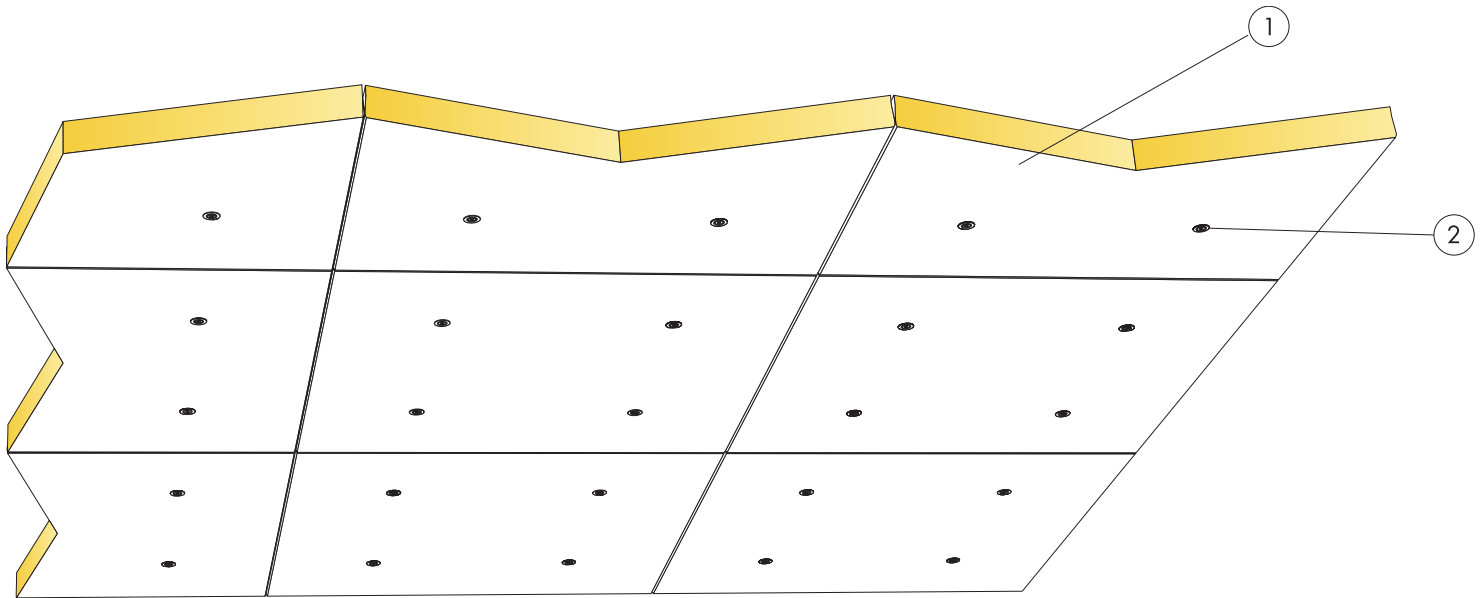

© Ecophon Group

### QUANTIDADE ESPECIFICAÇÃO (EXCLUIR PERDAS)

		Dimensão, mm
		<b>600x600</b>
1	Super G B	2,8/m <sup>2</sup>
2	Connect Absorber parafuso SuperGB	11,1/m <sup>2</sup>
Δ Profundidade mín. total do sistema: 43 mm		-
δ Profundidade mín. para remoção: O sistema não é removível		-
As bordas aparentes cortadas devem ser pintadas		-

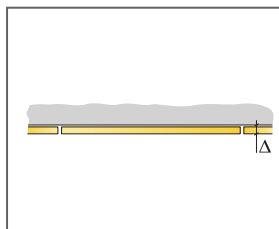

Veja Quantidade especificação

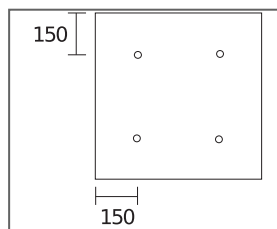

Posição dos parafusos dimensão 600x600

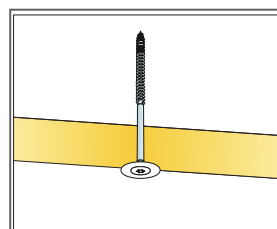

Panel with Connect Absorber screw SuperGB

Dimensão, mm	Carga viva máxima [N]	Capacidade de carga mínima [N]
600x600x40	-	-

Carga viva/capacidade de carga

# Ecophon Super G™ Plus A

Ecophon Super G™ Plus A possui um sistema de perfis robusto que consiste em perfis encaixados diretamente na laje ou estrutura suspensa. Para forros em ginásios esportivos ou ambientes similares com risco de alto impacto mecânico!



## VARIEDADE DE SISTEMAS

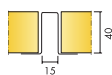

Dimensão, mm	1200x600
Fixação especial	•
Espessura	40
Inst. Diagr.	M115, M527

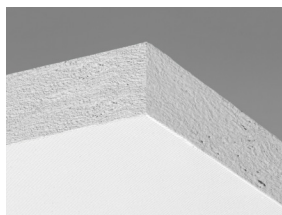

Placa Super G Plus A

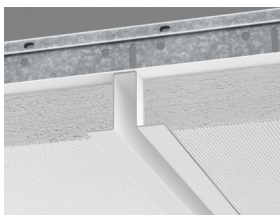

Placa Super G Plus A

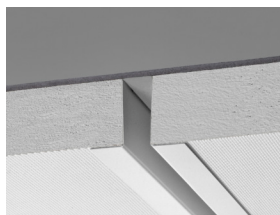

Detalhe do sistema de instalação direta Super G Plus A

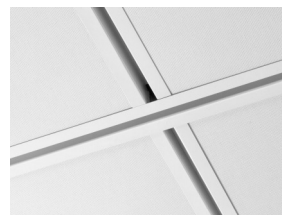

Detalhe do sistema de instalação suspensa Super G Plus

## Acústica



### Absorção Sonora:

Resultado de testes de acordo com a EN ISO 354, e as classificações do valor único para o Coeficiente de Redução de Ruído (NRC) e Média de Absorção Sonora, (SAA) de acordo com ASTM C 423.

$\alpha_{pr}$  Coeficiente de absorção sonora real

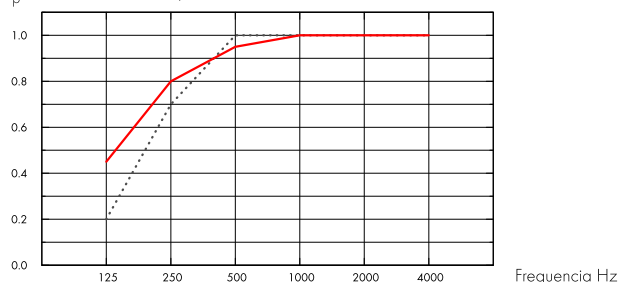

.... Super G Plus A 40 mm, 40 mm o.d.s.

— Super G Plus A 40 mm, 200 mm o.d.s.

o.d.s = overall depth of system (profundidade do sistema)

THK mm	o.d.s mm (profundidade do sistema mm)	$\alpha_{pr}$ Coeficiente de absorção sonora real						$\alpha_w$	Classe de absorção sonora
		125 Hz	250 Hz	500 Hz	1000 Hz	2000 Hz	4000 Hz		
40	40	0.20	0.70	1.00	1.00	1.00	1.00	1.00	A
40	200	0.45	0.80	0.95	1.00	1.00	1.00	1.00	A

THK mm	o.d.s mm (profundidade do sistema mm)	NRC	SAA
40	40	0.95	0.95
40	200	0.90	0.89
40	400	0.85	0.87

## Qualidade do ar interno



Certificado/Selo

Eurofins Indoor Air Comfort®

IAC Gold

French VOC

A+



A certificação M1 é válida apenas para produtos de teto Ecophon produzidos na UE.

## Impacto ambiental



kg CO<sub>2</sub> equiv/m<sup>2</sup>

Super G Plus A

7,73

Fases do ciclo de vida A1 a C4 do EPD, em conformidade com a ISO 14025 / EN 15804

## Circulação



Conteúdo mínimo de reciclagem pós-consumo

57%

Reciclagem



## Segurança contra incêndios

País	Classe
Europe	EN 13501-1 A2-s1,d0

A lâ de vidro utilizada nas placas foi testada e classificada como não combustível de acordo com a norma EN ISO 1182.



## Resistência a umidade

Classe C, umidade relativa de 95% e 30°C, de acordo com a norma EN 13964:2014



## Aspecto visual

White O85. Amostra mais próxima de cor: S 1002-Y. Refletância de luz: 78%. (As placas devem ser instaladas de acordo com as setas no verso da placa para que a aparência visual ideal seja obtida).



## Limpeza

Limpeza diária com escova e aspirador. Limpeza semanal com pano úmido.



## Acessibilidade

As placas não são removíveis.



## Instalação

Instalado de acordo com os diagramas de instalação, guias e desenho auxiliar. (As placas devem ser instaladas de acordo com as setas no verso da placa.)



## Peso do sistema

	kg/m <sup>2</sup>
Super G Plus A	3,7
Super G Plus A + Connect Grid System	4,7

As informações sobre o peso são indicativas e estão sujeitas a variações.



## Propriedades mecânicas

Consulte a tabela com a capacidade de carga máxima, mínima e exigências funcionais.



## Resistência a impacto

M-scratch	
M115	1A
M527	1A
	Totalmente reciclável

Testado e classificado de acordo com EN 13964, anexo D. Atende aos requisitos correspondentes da DIN 18032 parte 3. Instalações adicionais podem afetar a resistência a impactos do sistema.

## DIAGRAMA DE INSTALAÇÃO (M115) PARA ECOPHON SUPER G PLUS A, INSTALAÇÃO DIRETA

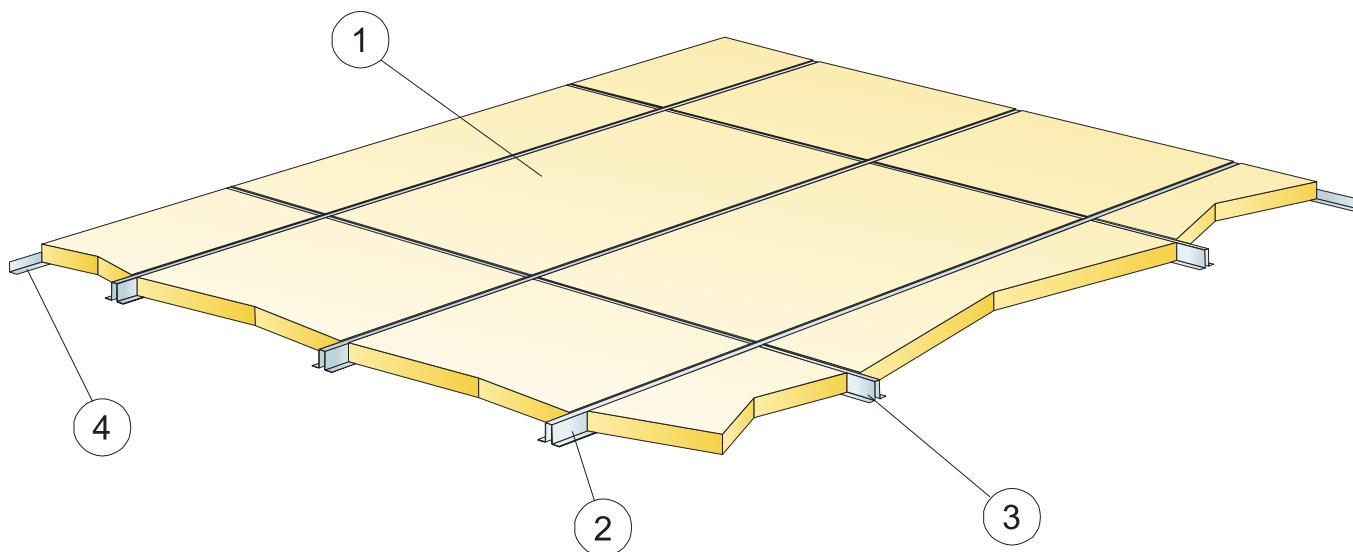

© Ecophon Group

### QUANTIDADE ESPECIFICAÇÃO (EXCLUIR PERDAS)

	<b>Dimensão, mm</b>
	<b>1200x600</b>
1 Super G Plus A	1,4/m <sup>2</sup>
2 Perfil Connect Recessed Plus, C=3000 mm, instalado centralizado em 600 mm, fixado centralizado a 600 mm	1,7m/m <sup>2</sup>
3 Perfil Connect Recessed Plus, C=576 mm, instalado centralizado a 1200 mm	0,8m/m <sup>2</sup>
4 Cantoneira Connect Angle, fixada centralizada a 300 mm	como requisitado
Δ Profundidade mín. total do sistema: 42 mm	-
δ Profundidade mín. para remoção: O sistema não é removível	-

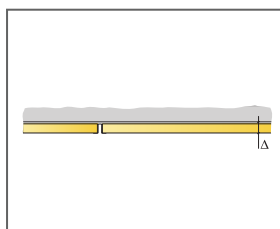

Veja Quantidade especificação

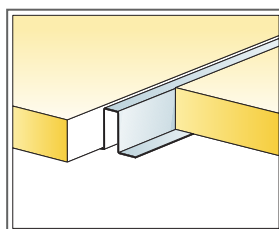

Instalação com perfil recessivo

Dimensão, mm	Carga viva máxima [N]	Capacidade de carga mínima [N]
1200x600x40	50	220

Carga viva/capacidade de carga

## DIAGRAMA DE INSTALAÇÃO (M527) PARA ECOPHON SUPER G PLUS A, INSTALAÇÃO SUSPensa

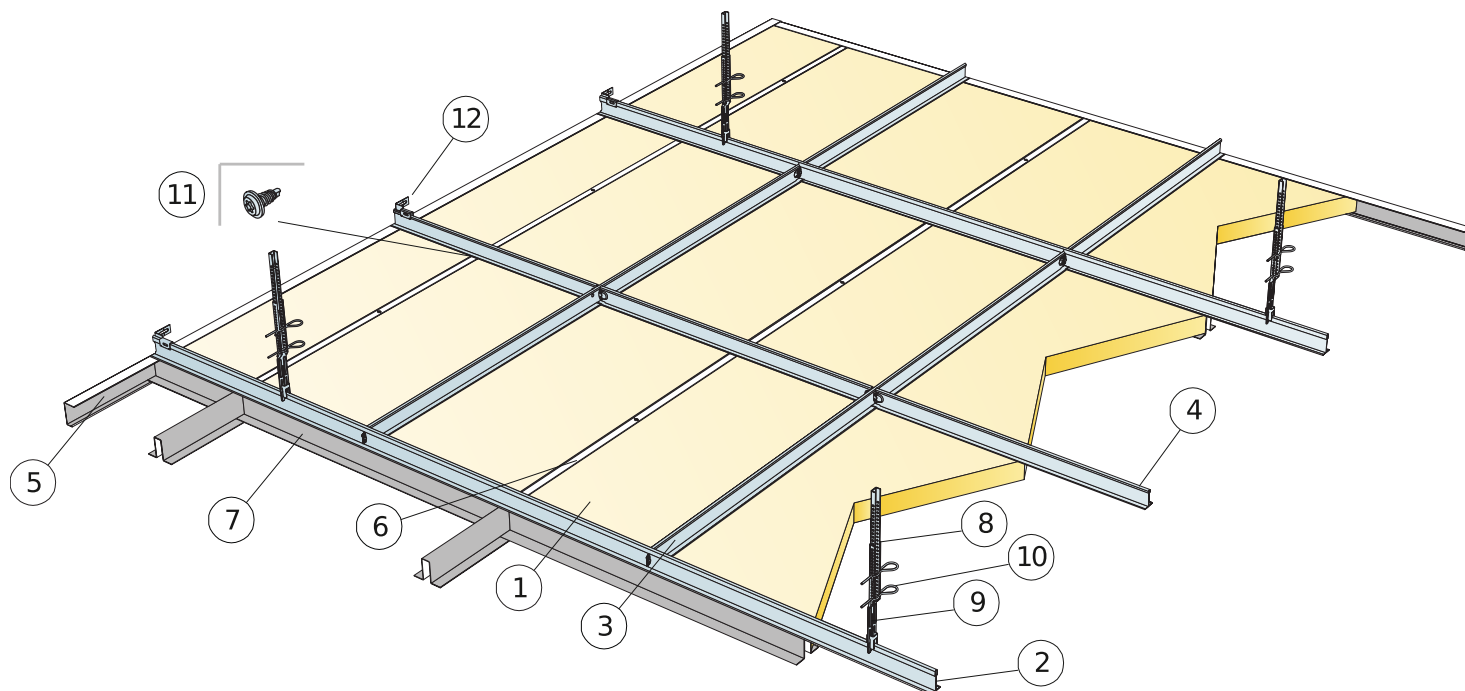

© Ecophon Group

### QUANTIDADE ESPECIFICAÇÃO (EXCLUIR PERDAS)

	<b>Dimensão, mm</b>
	<b>1200x600</b>
1 Super G Plus A	1,4/m <sup>2</sup>
2 Perfil Principal Connect T24, instalado centralizado a 1200 mm	0,9m/m <sup>2</sup>
3 Travessa T24 Connect, C=1200 mm, instalada centralizada a 600 mm	1,7m/m <sup>2</sup>
4 Travessa T24 Connect, C=600 mm	0,9m/m <sup>2</sup>
5 Cantoneira Connect Channel, fixada centralizada a 300 mm (a=44 mm)	como requisitado
6 Perfil Connect Recessed Plus, C=3000 mm, instalado centralizado em 600 mm, fixado centralizado a 600 mm	1,7m/m <sup>2</sup>
7 Perfil Connect Recessed Plus, C=576 mm, instalado centralizado a 1200 mm	0,8m/m <sup>2</sup>
8 Suporte Superior Connect Nonius, instalado centralizado a 1200 mm	0,7/m <sup>2</sup>
9 Suporte Inferior Connect Nonius, instalado centralizado a 1200 mm	0,7/m <sup>2</sup>
10 Pino Connect Split (2/suporte)	1,4/m <sup>2</sup>
11 Parafuso de Instalação Connect P, instalado centralizado a 600 mm	4,4/m <sup>2</sup>
12 Suporte Connect Wall para Perfis Principais	1/segunda fileira de perfil principal
Δ Profundidade mín. total do sistema: Δ 270 mm	

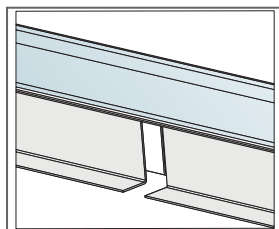

Instalação com perfil recessivo

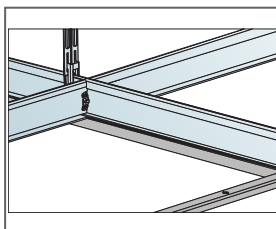

Instalação com perfil recessivo e C-profile

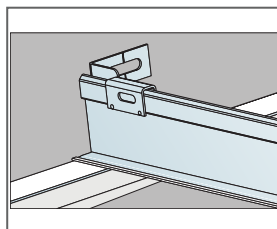

Connect C-profile plus com Connect Wall bracket plus

Dimensão, mm	Carga viva máxima [N]	Capacidade de carga mínima [N]
1200x600x40	20	220

Carga viva/capacidade de carga