

Ecophon Hygiene Clinic™ A

Ecophon Hygiene Clinic™ A ist ein höchstabsorbierendes Akustikdeckensystem für trockene Umgebungen. Die emissionsarmen Akustikdeckenplatten sorgen für eine hohe Raumlufthqualität, sind gegenüber Schimmelbildung und Bakterienwachstum resistent und sind für die Reinigung mit Wasserstoffperoxid-Dampf geeignet. Die Kanten sind versiegelt.

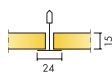

FORMATE



Abmessung, mm	625x625	1250x625
T24	•	•
Stärke (d)	15	15
Montageskizze	M338 DIN	M338 DIN

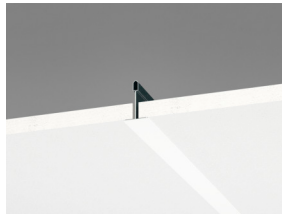

Abschnitt des Hygiene Clinic A Systems

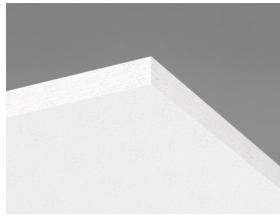

Hygiene Clinic A Akustikdeckenplatte

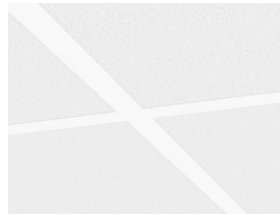

Hygiene Clinic A System

Akustik



Schallabsorption:

Die Testergebnisse wurden gemäß DIN EN ISO 354 ermittelt. Klassifikation gemäß DIN EN ISO 11654.

α_p , Praktischer Absorptionsgrad

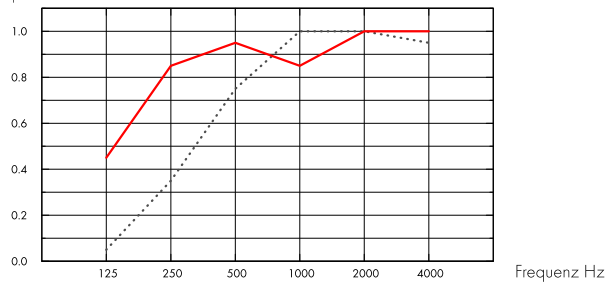

.... Hygiene Clinic A 15 mm, 50 mm o.d.s.
 — Hygiene Clinic A 15 mm, 200 mm o.d.s.
 o.d.s = tKh = totale Konstruktionshöhe

d mm	tKh mm	α_p , Praktischer Absorptionsgrad						α_w	Absorptionsklasse
		125 Hz	250 Hz	500 Hz	1000 Hz	2000 Hz	4000 Hz		
15	50	0.05	0.35	0.75	1.00	1.00	0.95	0.65	C
15	200	0.45	0.85	0.95	0.85	1.00	1.00	0.95	A

d mm	tKh mm	NRC	SAA
15	50	0.80	0.79
15	200	0.90	0.91

Raumluftqualität



Zertifikat / Label	
Eurofins Innenraumluftkomfort	IAC Gold
Französisches VOC-Label	A+



Cradle to Cradle Certified®



Dieses Produkt ist Cradle to Cradle Certified® in der Zertifizierungsstufe Bronze (Standardversion 4.0).



Umweltsichere und gesunde Materialien



Dieses Produkt hat ein C2C Certified Material Health Certificate™ der Zertifizierungsstufe Silber (Standardversion 4.0) erhalten. Das C2C Certified Material Health Certificate™ basiert auf den Anforderungen für Umweltsichere und gesunde Materialien des Cradle-to-Cradle Certified Product Standards. Es bestätigt, dass die im Produkt verwendeten Chemikalien und Materialien so ausgewählt wurden, dass der Schutz der menschlichen Gesundheit und der Umwelt an erster Stelle steht.



Ökologischer Fußabdruck

	kg CO ₂ equiv/m ²
Hygiene Clinic A	2,55

Lebenszyklusstufen A1 bis C4 aus EPD, in Übereinstimmung mit ISO 14025 / EN 15804



Circularity

Minimaler Gehalt an recycelten Inhalt	46%
Circularity	Vollständig recycelbar



Das vollständige Recycling der Absorber erfolgt mittels unseres Rücknahmesystems „SoundCircularity“. Wir machen aus Ihren Abschnitten bzw. ganzen Platten wieder neue Glaswollprodukte.



Brandschutz

Land	Fire standard	Klasse
Europa	EN 13501-1	A2-s1,d0

Platten: Nicht brennbar nach DIN EN ISO 1182.



Feuchtigkeitsbeständigkeit

Klasse C, relative Luftfeuchtigkeit 95% und 30°C gemäß EN 13964:2014.



Visuelles Erscheinungsbild

White 500, ähnlich NCS 0500-N / RAL 9003, Lichtreflexionsgrad 84%.



Reinigung

Standard/Methode	Frequency
Staubwischen	Täglich
Feuchtwischen	Täglich
Wasserstoffperoxid-Dampf	•
UV-C, BIFMA HCF 8.1-2019	•



Schimmel- und Bakterienbeständigkeit

Standard/Methode	Klasse
ISO 846 :2019 Methode A (für Schimmelpilze)	0 (kein Wachstum unter dem Mikroskop)
ISO 846 :2019 Methode C (für Bakterien)	0 (kein Wachstum unter dem Mikroskop)
ASTM D3273-16 (für Schimmelpilze)	10 (0% Wachstum auf der Oberfläche)



Reinraumklassifizierung

	Standard/Methode	Klasse
ISO 14644	Reinraumklasse	ISO 4
NF S 90-351	Mikrobiologische Klasse	M1/area 4
NF S 90-351	Partikelemission	CP(0,5) 5



Demontierbarkeit

Die Platten sind demontierbar. Mindesthöhe siehe Montageskizze.



Montage

gemäß Montageskizze, Montageanleitung. Informationen zur minimalen totalen Konstruktionshöhe siehe Materialspezifikation.



Systemgewicht

	kg/m ²
Hygiene Clinic A	1,3
Hygiene Clinic A + Connect grid system	2,3

Die Gewichtsangaben sind Richtwerte und können variieren.



Belastung

Zulässige Nutzlast, Tragkraft der Abhänger und Befestigungen siehe Montageskizze oder www.ecophon.de.



CE

Ecophon Deckensysteme sind CE-gekennzeichnet gemäß der europäischen einheitlichen Norm EN13964:2014. CE-gekennzeichnete Bauprodukte unterliegen einer Leistungserklärung (DoP), die es Kunden und Anwendern ermöglicht, die Leistung von auf dem europäischen Markt erhältlichen Produkten leicht zu vergleichen.

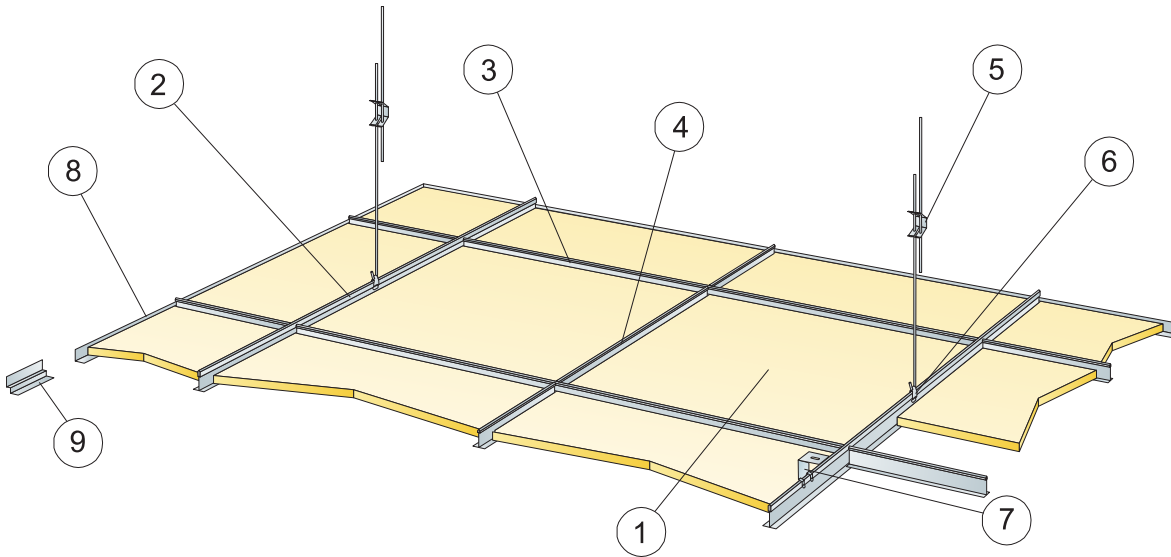

©Saint-Gobain Ecophon AB

MATERIALSPEZIFIKATION (OHNE VERSCHNITT)

	Abmessung, mm	
	625x625	1250x625
1 Hygiene Clinic A	2,6/m ²	1,3/m ²
2 Connect T24 Hauptschiene, Achsmaß 1250 mm	0,8m/m ²	0,8m/m ²
3 Connect T24 Querschiene, L=1250 mm, Achsmaß 625 mm	1,6m/m ²	1,6m/m ²
4 Connect T24 Querschiene, L=625 mm	0,8m/m ²	-
5 Connect Schnellspannhänger, max. Befestigungsabstand 1250 mm (Maximalabstand von der Wand 600 mm)	0,7/m ²	0,7/m ²
6 Connect Abhänge-Clip (nicht für Schwimmbadklima)	0,7/m ²	0,7/m ²
7 Für Direktmontage: Connect Direktbefestigungsklammer, max. Befestigungsabstand 1200 mm	0,7/m ²	0,7/m ²
8 Connect Wandwinkel, max. Befestigungsabstand 300 mm	nach Bedarf	nach Bedarf
9 Connect Stufenwandwinkel, max. Befestigungsabstand 300 mm	nach Bedarf	nach Bedarf
Δ Min. totale Konstruktionshöhe: 100 mm mit Schnellspannhänger, 50 mm mit Direktbefestigungsklammer	-	-
δ Mindesthöhe für Demontierbarkeit: 120 mm	-	-

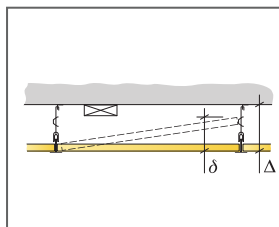

siehe Materialspezifikation

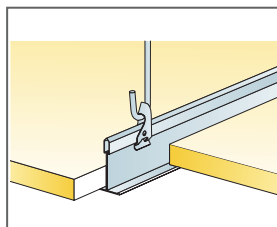

Abhängung mit Connect Schnellspannhänger und Connect Abhänge-Clip

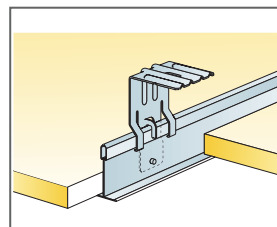

Abhängung mit Connect Direktbefestigungsklammer

Abmessung, mm	Max. Nutzlast (N)	Mindesttragkraft (N)
625x625x15	50	160
1250x625x15	50	160

Nutzlast/Tragkraft

Ecophon Hygiene Clinic™ E

Ecophon Hygiene Clinic™ E ist ein höchstabsorbierendes Akustikdeckensystem für trockene Umgebungen. Die emissionsarmen Akustikdeckenplatten sorgen für eine hohe Raumlufthqualität, sind gegenüber Schimmelbildung und Bakterienwachstum resistent und sind für die Reinigung mit Wasserstoffperoxid-Dampf geeignet. Die vertiefte Unterkonstruktion und die besondere Kantengestaltung sorgen für eine Decke mit Schatteneffekt, durch den jede Platte akzentuiert und



Centre de dialyse de Pau,

FORMATE

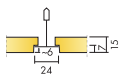

Abmessung, mm	600x600	625x625	1250x625
T24	•	•	•
Stärke (d)	15	15	15
Montageskizze	M339	M339 DIN	M339 DIN



Hygiene Clinic E Akustikdeckenplatte

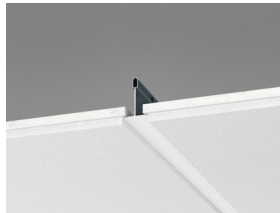

Abschnitt des Hygiene Clinic E Systems



Hygiene Clinic E System

Akustik



Schallabsorption:

Die Testergebnisse wurden gemäß DIN EN ISO 354 ermittelt.

Klassifikation gemäß DIN EN ISO 11654, Einzahlangaben für NRC (Noise Reduction Coefficient) und SAA (Sound Absorption Average) gemäß ASTM C 423.

α_p , Praktischer Absorptionsgrad

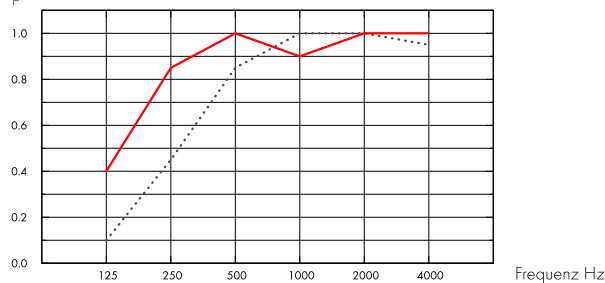

..... Hygiene Clinic E 15 mm, 60 mm o.d.s.

— Hygiene Clinic E 15 mm, 200 mm o.d.s.

o.d.s = tKh = totale Konstruktionshöhe

d mm	tKh mm	α_p , Praktischer Absorptionsgrad						α_w	Absorptionsklasse
		125 Hz	250 Hz	500 Hz	1000 Hz	2000 Hz	4000 Hz		
15	60	0.10	0.45	0.85	1.00	1.00	0.95	0.75	C
15	200	0.40	0.85	1.00	0.90	1.00	1.00	1.00	A



Raumluftqualität

Zertifikat / Label

Eurofins Innenraumluftkomfort

IAC Gold

Französisches VOC-Label

A+



Cradle to Cradle Certified®



Dieses Produkt ist Cradle to Cradle Certified® in der Zertifizierungsstufe Bronze (Standardversion 4.0).



Umweltsichere und gesunde Materialien



Dieses Produkt hat ein C2C Certified Material Health Certificate™ der Zertifizierungsstufe Silber (Standardversion 4.0) erhalten. Das C2C Certified Material Health Certificate™ basiert auf den Anforderungen für Umweltsichere und gesunde Materialien des Cradle-to-Cradle Certified Product Standards. Es bestätigt, dass die im Produkt verwendeten Chemikalien und Materialien so ausgewählt wurden, dass der Schutz der menschlichen Gesundheit und der Umwelt an erster Stelle steht.



Ökologischer Fußabdruck

	kg CO ₂ equiv/m ²
Hygiene Clinic E	2,19

Lebenszyklusstufen A1 bis C4 aus EPD, in Übereinstimmung mit ISO 14025 / EN 15804



Circularity

Minimaler Gehalt an recycelten Inhalt	45%
Circularity	Vollständig recycelbar

Das vollständige Recycling der Absorber erfolgt mittels unseres Rücknahmesystems „SoundCircularity“. Wir machen aus Ihren Abschnitten bzw. ganzen Platten wieder neue Glaswollprodukte.

SoundCircularity



Brandschutz

Land	Fire standard	Klasse
Europa	EN 13501-1	A2-s1,d0

Platten: Nicht brennbar nach DIN EN ISO 1182.



Feuchtigkeitsbeständigkeit

Klasse C, relative Luftfeuchtigkeit 95% und 30°C gemäß EN 13964:2014.



Visuelles Erscheinungsbild

White 500, ähnlich NCS 0500-N / RAL 9003, Lichtreflexionsgrad 84%.



Reinigung

Standard/Methode	Frequency
Staubwischen	Täglich
Feuchtwischen	Täglich
Wasserstoffperoxid-Dampf	•
UV-C, BIFMA HCF 8.1-2019	•



Schimmel- und Bakterienbeständigkeit

Standard/Methode	Klasse
ISO 846 :2019 Methode A (für Schimmelpilze)	0 (kein Wachstum unter dem Mikroskop)
ISO 846 :2019 Methode C (für Bakterien)	0 (kein Wachstum unter dem Mikroskop)
ASTM D3273-16 (für Schimmelpilze)	10 (0% Wachstum auf der Oberfläche)



Reinraumklassifizierung

	Standard/Methode	Klasse
ISO 14644	Reinraumklasse	ISO 4
NF S 90-351	Mikrobiologische Klasse	M1/area 4
NF S 90-351	Partikelemission	CP(0,5) 5



Demontierbarkeit

Die Platten sind demontierbar. Mindesthöhe siehe Montageskizze.



Montage

gemäß Montageskizze, Montageanleitung. Informationen zur minimalen totalen Konstruktionshöhe siehe Materialspezifikation.



Systemgewicht

	kg/m ²
Hygiene Clinic E	1,3
Hygiene Clinic E + Connect grid system	2,3

Die Gewichtsangaben sind Richtwerte und können variieren.



Belastung

Zulässige Nutzlast, Tragkraft der Abhänger und Befestigungen siehe Montageskizze oder www.ecophon.de.



CE

Ecophon Deckensysteme sind CE-gekennzeichnet gemäß der europäischen einheitlichen Norm EN13964:2014. CE-gekennzeichnete Bauprodukte unterliegen einer Leistungserklärung (DoP), die es Kunden und Anwendern ermöglicht, die Leistung von auf dem europäischen Markt erhältlichen Produkten leicht zu vergleichen.

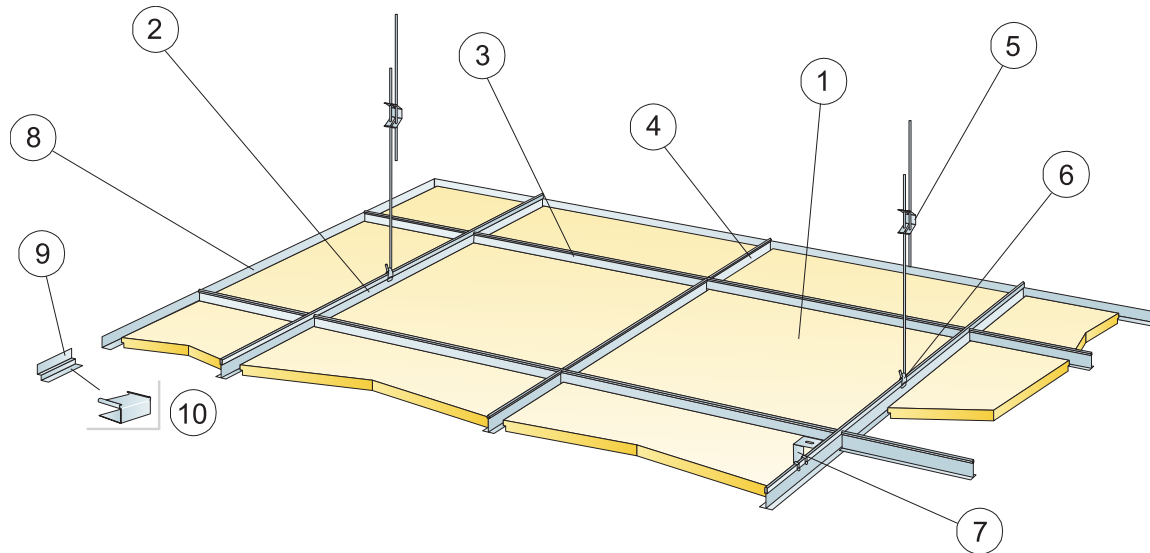

© Saint-Gobain Ecophon AB

MATERIALSPEZIFIKATION (OHNE VERSCHNITT)

	Abmessung, mm
	600x600
1 Hygiene Clinic E	2,8/m ²
2 Connect T24 Hauptschiene, Achsmaß 1200 mm	0,9m/m ²
3 Connect T24 Querschiene, L=1200 mm, max. Befestigungsabstand 600 mm	1,7m/m ²
4 Connect Querschiene, L=600 mm	0,9m/m ²
5 Connect Schnellspannhänger, max. Befestigungsabstand 1200 mm (Maximalabstand von der Wand 600 mm)	0,7/m ²
6 Connect Abhänge-Clip (nicht für Schwimmbadklima)	0,7/m ²
7 Für Direktmontage: Connect Direktbefestigungsklammer, max. Befestigungsabstand 1200 mm	0,7/m ²
8 Connect Wandwinkel, max. Befestigungsabstand 300 mm	nach Bedarf
9 Connect Stufenwandwinkel, max. Befestigungsabstand 300 mm	nach Bedarf
10 Connect Aufsteckssockel für Kante E (für Stufenwandwinkel)	nach Bedarf
Δ Min. totale Konstruktionshöhe: 110 mm mit Schnellspannhänger, 60 mm mit Direktbefestigungsklammer	-
Mindesthöhe für Demontierbarkeit: T15: 110 mm, T24: 90 mm	-

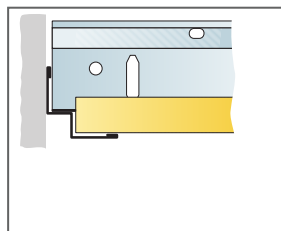
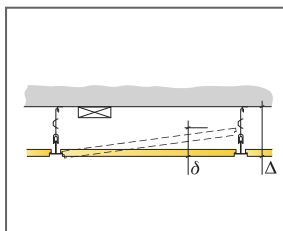

Gerade Schnittkante mit Stufenwandwinkel, Akustikdeckenplatte aufliegend

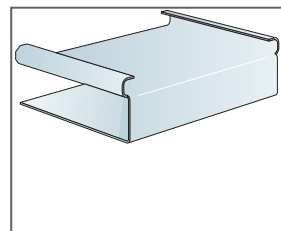

Connect Aufsteckssockel Kante E

Abmessung, mm	Max. Nutzlast [N]	Mindesttragkraft [N]
600x600x15	50	160

Nutzlast/Tragkraft

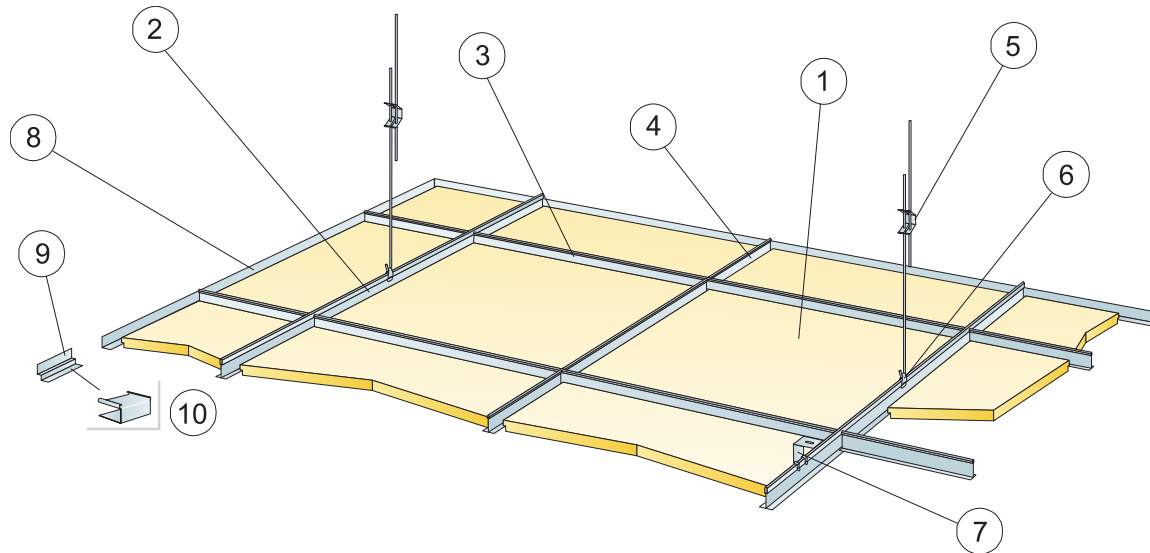

© Saint-Gobain Ecophon AB

MATERIALSPEZIFIKATION (OHNE VERSCHNITT)

	Abmessung, mm	
	625x625	1250x625
1 Hygiene Clinic E	2,6/m ²	1,3/m ²
2 Connect T24 Hauptschiene, Achsmaß 1250 mm	0,8m/m ²	0,8m/m ²
3 Connect T24 Querschiene, L=1250 mm, Achsmaß 625 mm	1,6m/m ²	1,6m/m ²
4 Connect T24 Querschiene, L=625 mm	0,8m/m ²	-
5 Connect Schnellspannhänger, max. Befestigungsabstand 1250 mm (Maximalabstand von der Wand 600 mm)	0,7/m ²	0,7/m ²
6 Connect Abhänge-Clip (nicht für Schwimmbadklima)	0,7/m ²	0,7/m ²
7 Für Direktmontage: Connect Direktbefestigungsklammer, max. Befestigungsabstand 1200 mm	0,7/m ²	0,7/m ²
8 Connect Wandwinkel, max. Befestigungsabstand 300 mm	nach Bedarf	nach Bedarf
9 Connect Stufenwandwinkel, max. Befestigungsabstand 300 mm	nach Bedarf	nach Bedarf
10 Connect Aufstecksockel für Kante E (für Stufenwandwinkel)	nach Bedarf	nach Bedarf
Δ Min. totale Konstruktionshöhe: 110 mm mit Schnellspannhänger, 60 mm mit Direktbefestigungsklammer	-	-
Mindesthöhe für Demontierbarkeit: 90 mm	-	-

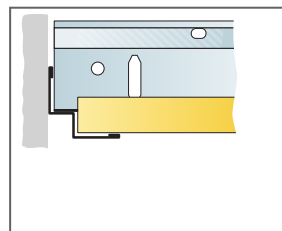
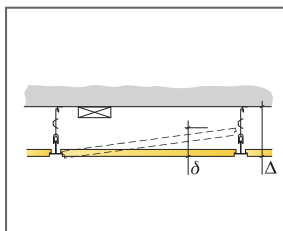

Gerade Schnittkante mit Stufenwandwinkel, Akustikdeckenplatte aufliegend

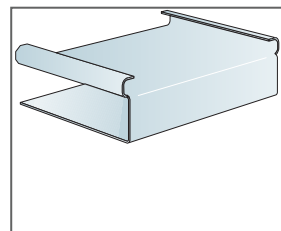

Connect Aufstecksockel Kante E

Abmessung, mm	Max. Nutzlast [N]	Mindestragkraft [N]
625x625x15	50	160
1250x625x15	50	160

Nutzlast/Tragkraft

Ecophon Hygiene Meditec™

A

Ecophon Hygiene Meditec™ A ist ein höchstabsorbierendes Akustikdeckensystem für trockene Umgebungen, die einer regelmäßigen Reinigung und/ oder Desinfektion bedürfen. Die Oberfläche kann mit herkömmlichen Reinigungs- und/oder Desinfektionsmitteln gereinigt werden. Die emissionsarmen Akustikdeckenplatten sorgen für eine



J. Spain

FORMATE

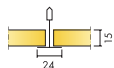

Abmessung, mm	600x600	625x625	1200x600
T24	•	•	•
Stärke (d)	15	15	15
Montageskizze	M255	M255 DIN	M255

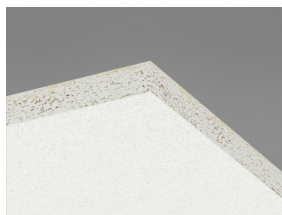

Hygiene Meditec A C1
Akustikdeckenplatte



Abschnitt des Hygiene Meditec A C1
Systems mit Connect Universal-Clip

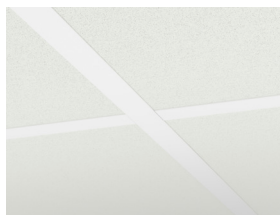

Hygiene Meditec A C1 System

Akustik



Schallabsorption:

Die Testergebnisse wurden gemäß DIN EN ISO 354 ermittelt. Klassifikation gemäß DIN EN ISO 11654.

α_p , Praktischer Absorptionsgrad

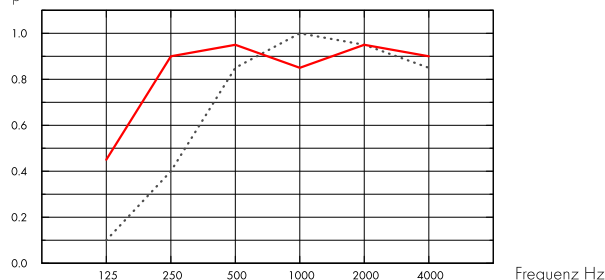

... Hygiene Meditec A 15 mm, 50 mm o.d.s.

— Hygiene Meditec A 15 mm, 200 mm o.d.s.

o.d.s. = tKh = totale Konstruktionshöhe

d mm	tKh mm	α_p , Praktischer Absorptionsgrad						α_w	Absorptionsklasse
		125 Hz	250 Hz	500 Hz	1000 Hz	2000 Hz	4000 Hz		
15	50	0.10	0.40	0.85	1.00	0.95	0.85	0.70	C
15	200	0.45	0.90	0.95	0.85	0.95	0.90	0.95	A

d mm	tKh mm	NRC	SAA
15	50	0.80	0.83
15	400	0.85	0.89

Raumluftqualität



Zertifikat / Label

Eurofins Innenraumluftkomfort

IAC Gold

Französisches VOC-Label

A+



Cradle to Cradle Certified®



Dieses Produkt ist Cradle to Cradle Certified® in der Zertifizierungsstufe Bronze (Standardversion 4.0).



Umweltsichere und gesunde Materialien



Dieses Produkt hat ein C2C Certified Material Health Certificate™ der Zertifizierungsstufe Silber (Standardversion 4.0) erhalten. Das C2C Certified Material Health Certificate™ basiert auf den Anforderungen für Umweltsichere und gesunde Materialien des Cradle-to-Cradle Certified Product Standards. Es bestätigt, dass die im Produkt verwendeten Chemikalien und Materialien so ausgewählt wurden, dass der Schutz der menschlichen Gesundheit und der Umwelt an erster Stelle steht.



Ökologischer Fußabdruck

	kg CO ₂ equiv/m ²	Lebenszyklusstufen A1 bis C4 aus EPD, in Übereinstimmung mit ISO 14025 / EN 15804
Hygiene Meditec A	2,71	



Circularity

Minimaler Gehalt an recycelten Inhalt	44%
Circularity	Vollständig recycelbar



Das vollständige Recycling der Absorber erfolgt mittels unseres Rücknahmesystems „SoundCircularity“. Wir machen aus Ihren Abschnitten bzw. ganzen Platten wieder neue Glaswollprodukte.



Brandschutz

Land	Fire standard	Klasse	Platten: Nicht brennbar nach DIN EN ISO 1182.
Europa	EN 13501-1	A2-s1,d0	



Feuchtigkeitsbeständigkeit

Klasse C, relative Luftfeuchtigkeit 95% und 30°C gemäß EN 13964:2014.



Visuelles Erscheinungsbild

Weiß 500, ähnlich NCS S 0500-N / RAL 9003, Lichtreflexionsgrad 84%.



Reinigung

Standard/Methode	Frequency
Staubwischen	Täglich
Feuchtwischen	Täglich
Dampfreinigung	1/Jahr
Wasserstoffperoxid-Dampf	•



Abriebbeständigkeit

Getestet gemäß ISO 11998, hält 200 Scheuerzyklens stand.



Reinigungsbeständigkeit/Desinfektion

Chemikalie	Aktive Substanz	Konzentration
Etanol	Ethanol	70%
Chlorine	Natriumhypochlorit-Lösung (5%)	2,5%
Virkon S	Dikaliumperoxodisulfat; Sulfaminsäure (10g/1 L H ₂ O)	1%
Isopropanol	Isopropylalkohol	70%

Getestet gemäß ISO 11998 und hält den folgenden Reinigungs- und Desinfektionsmitteln stand.



Schimmel- und Bakterienbeständigkeit

Standard/Methode	Klasse
ISO 846 :2019 Methode C (für Bakterien)	0 (Kein Wachstum unter dem Mikroskop)
ASTM D3273-16 (für Schimmelpilze)	10 (0% Wachstum auf der Oberfläche)



Reinraumklassifizierung

	Standard/Methode	Klasse
ISO 14644	Reinraumklasse	ISO 4
NF S 90-351	Mikrobiologische Klasse	M1/area 4
NF S 90-351	Partikelemission	CP(0,5) 5



Demontierbarkeit

Die Platten sind demontierbar. Mindesthöhe siehe Montageskizze. Die Clips ermöglichen eine Reinigung im eingebauten Zustand. Die Hygiene Inspektionsluke ermöglicht den Zugang zum Deckenhohlraum.



Montage

Montage gemäß Montageskizze, Montageanleitung sowie Zeichnungen und Details. Versiegelung der Anschnittplatten mittels Connect Kantenfarbe. Abdichten von Durchführungen mittels geeigneter Fugendichtungsmasse.



Belastung

Zulässige Nutzlast, Tragkraft der Abhänger und Befestigungen siehe Montageskizze oder www.ecophon.de.



Systemgewicht

	kg/m ²
Hygiene Meditec A	1,3
Hygiene Meditec A + Connect grid system	2,3

Die Gewichtsangaben sind Richtwerte und können variieren.



CE

Ecophon Deckensysteme sind CE-gekennzeichnet gemäß der europäischen einheitlichen Norm EN13964:2014. CE-gekennzeichnete Bauprodukte unterliegen einer Leistungserklärung (DoP), die es Kunden und Anwendern ermöglicht, die Leistung von auf dem europäischen Markt erhältlichen Produkten leicht zu vergleichen.

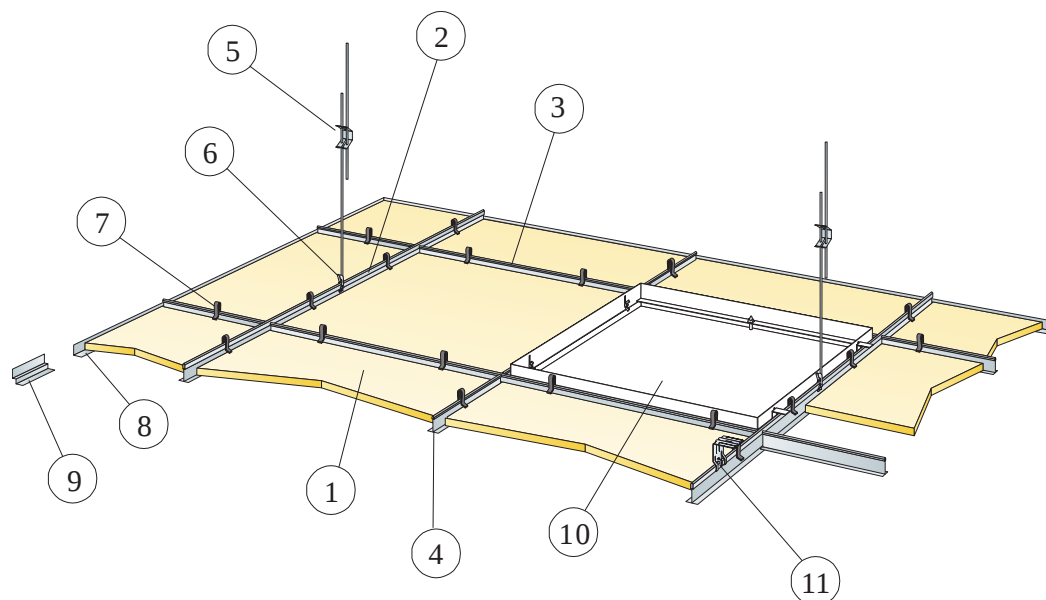

© Saint-Gobain Ecophon AB

MATERIALSPEZIFIKATION (OHNE VERSCHNITT)

	Abmessung, mm	
	600x600	1200x600
1 Hygiene Meditec A	2,8/m ²	1,4/m ²
2 Connect T24 Hauptschiene, Achsmaß 1200 mm	0,9m/m ²	0,9m/m ²
3 Connect T24 Querschiene, L=1200 mm, max. Befestigungsabstand 600 mm	1,7m/m ²	1,7m/m ²
4 Connect Querschiene, L=600 mm	0,9m/m ²	-
5 Connect Schnellspannhänger, max. Befestigungsabstand 1200 mm (Maximalabstand von der Wand 600 mm)	0,7/m ²	0,7/m ²
6 Connect Abhänge-Clip (nicht für Schwimmbadklima)	0,7/m ²	0,7/m ²
7 Connect Universal-Clip	11/m ²	7/m ²
8 Connect Wandwinkel, max. Befestigungsabstand 300 mm	nach Bedarf	nach Bedarf
9 Connect Stufenwandwinkel, max. Befestigungsabstand 300 mm	nach Bedarf	nach Bedarf
10 Connect Inspektionsluke	nach Bedarf	nach Bedarf
11 Für Direktmontage: Connect Direktbefestigungsklammer, max. Befestigungsabstand 1200 mm	0,7/m ²	0,7/m ²
Δ Min. totale Konstruktionshöhe: 150 mm mit Schnellspannhänger und Universal-Clip, 50 mm mit Direktbefestigungsklammer (ohne Universal-Clip)	-	-
Mindesthöhe für Demontierbarkeit: 150 mm mit Universal-Clip, 100 mm ohne Universal-Clip	-	-

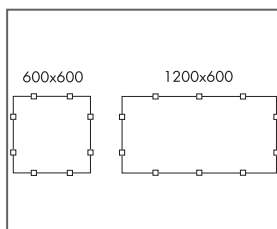
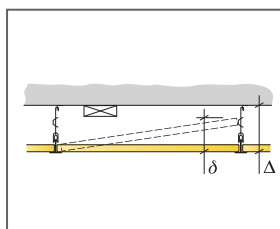

Anordnung der Clips

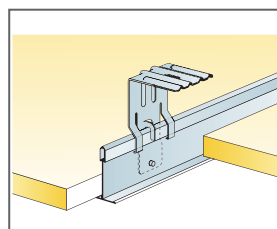

Abhängung mit Connect Direktbefestigungsklammer

Abmessung, mm	Max. Nutzlast (N)	Mindesttragkraft (N)
600x600x15	50	160
1200x600x15	50	160

Nutzlast/Tragkraft

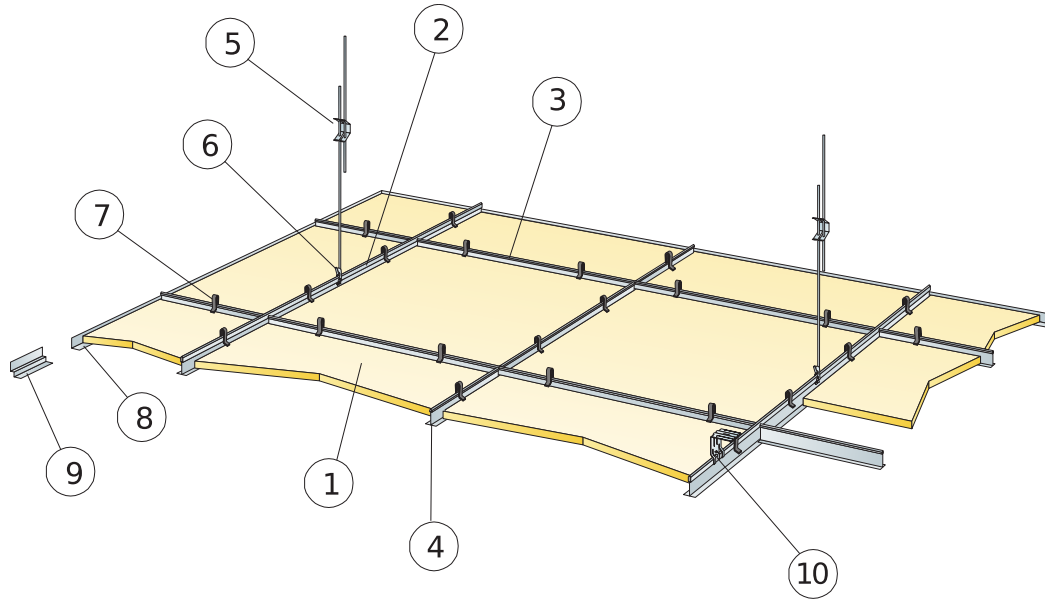

© Ecophon Group

MATERIALSPEZIFIKATION (OHNE VERSCHNITT)

	Abmessung, mm
	625x625
1 Hygiene Meditec A	2,6/m ²
2 Connect T24 oder T15 Hauptschiene, Achsmaß 1250 mm	0,8m/m ²
3 Connect T24 oder T15 Querschiene, L=1250 mm, Achsmaß 625 mm	1,6m/m ²
4 Connect T24 oder T15 Querschiene, L=625 mm	0,8m/m ²
5 Connect Schnellspannhänger, max. Befestigungsabstand 1250 mm (Maximalabstand von der Wand 600 mm)	0,7/m ²
6 Connect Abhänge-Clip (nicht für Schwimmbadklima)	0,7/m ²
7 Connect Universal-Clip	10/m ²
8 Connect Wandwinkel, max. Befestigungsabstand 300 mm	nach Bedarf
9 Connect Stufenwandwinkel, max. Befestigungsabstand 300 mm	nach Bedarf
10 Zur Direktmontage (ohne Universal-Clip): Connect Direktbefestigungsklammer, max. Befestigungsabstand 1200 mm.	0,7/m ²
Δ Min. totale Konstruktionshöhe: 150 mm mit Schnellspannhänger und Universal-Clip, 50 mm mit Direktbefestigungsklammer (ohne Universal-Clip)	-
Mindesthöhe für Demontierbarkeit: 150 mm mit Universal-Clip, 100 mm ohne Universal-Clip	-

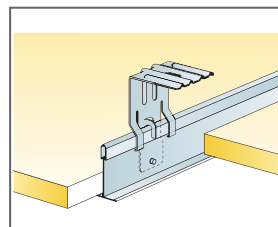
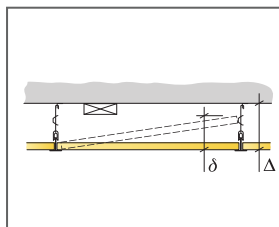

Abhängung mit Connect Direktbefestigungsklammer

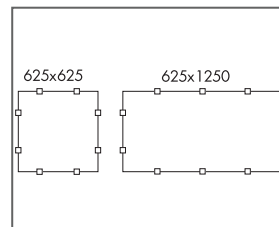

Anordnung der Clips

Abmessung, mm	Max. Nutzlast [N]	Mindesttragkraft [N]
625x625x15	50	160

Nutzlast/Tragkraft

Ecophon Hygiene Meditec™ E

Ecophon Hygiene Meditec™ E ist eine abgehängte Akustikdecke mit vertiefter Unterkonstruktion. Die besondere Kantengestaltung sorgt für eine Decke mit Schatteneffekt, durch den jede Platte akzentuiert und gleichzeitig die Unterkonstruktion partiell verdeckt wird. Sie ist ein höchstabsorbierendes Akustikdeckensystem für trockene Umgebungen, die einer regelmäßigen Reinigung und/ oder Desinfektion bedürfen.

Die emissionsarmen Akustikdeckenplatten sorgen für



FORMATE

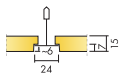

Abmessung, mm	600x600	1200x600
T24	•	•
Stärke (d)	15	15
Montageskizze	M256	M256



Akustik



Schallabsorption:

Die Testergebnisse wurden gemäß DIN EN ISO 354 ermittelt. Klassifikation gemäß DIN EN ISO 11654.

α_p , Praktischer Absorptionsgrad

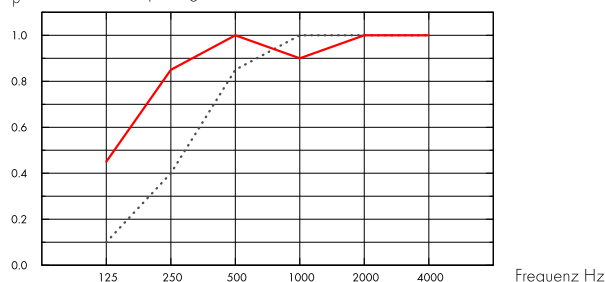

···· Hygiene Meditec E 15 mm, 60 mm o.d.s.
 — Hygiene Meditec E 15 mm, 200 mm o.d.s.
 o.d.s. = tKh = totale Konstruktionshöhe

d mm	tKh mm	α_p , Praktischer Absorptionsgrad						α_w	Absorptionsklasse
		125 Hz	250 Hz	500 Hz	1000 Hz	2000 Hz	4000 Hz		
15	60	0.10	0.40	0.85	1.00	1.00	1.00	0.70	C
15	200	0.45	0.85	1.00	0.90	1.00	1.00	1.00	A

d mm	tKh mm	NRC	SAA
15	60	0.90	0.87
15	400	0.85	0.89

Raumluftqualität



Zertifikat / Label

Eurofins Innenraumluftkomfort

IAC Gold

Französisches VOC-Label

A+



Cradle to Cradle Certified®



Dieses Produkt ist Cradle to Cradle Certified® in der Zertifizierungsstufe Bronze (Standardversion 4.0).



Umweltsichere und gesunde Materialien



Dieses Produkt hat ein C2C Certified Material Health Certificate™ der Zertifizierungsstufe Silber (Standardversion 4.0) erhalten. Das C2C Certified Material Health Certificate™ basiert auf den Anforderungen für Umweltsichere und gesunde Materialien des Cradle-to-Cradle Certified Product Standards. Es bestätigt, dass die im Produkt verwendeten Chemikalien und Materialien so ausgewählt wurden, dass der Schutz der menschlichen Gesundheit und der Umwelt an erster Stelle steht.



Ökologischer Fußabdruck

	kg CO ₂ equiv/m ²
Hygiene Meditec E	2,37

Lebenszyklusstufen A1 bis C4 aus EPD, in Übereinstimmung mit ISO 14025 / EN 15804



Circularity

Minimaler Gehalt an recycelten Inhalt	43%
Circularity	Vollständig recycelbar

Das vollständige Recycling der Absorber erfolgt mittels unseres Rücknahmesystems „SoundCircularity“. Wir machen aus Ihren Abschnitten bzw. ganzen Platten wieder neue Glaswollprodukte.

SoundCircularity



Brandschutz

Land	Fire standard	Klasse
Europa	EN 13501-1	A2-s1,d0

Platten: Nicht brennbar nach DIN EN ISO 1182.



Feuchtigkeitsbeständigkeit

Klasse C, relative Luftfeuchtigkeit 95% und 30°C gemäß EN 13964:2014.



Visuelles Erscheinungsbild

Weiß 500, ähnlich NCS S 0500-N / RAL 9003, Lichtreflexionsgrad 84%.



Reinigung

Standard/Methode	Frequency
Staubwischen	Täglich
Feuchtwischen	Täglich
Dampfreinigung	1/Jahr
Wasserstoffperoxid-Dampf	•



Abriebbeständigkeit

Getestet gemäß ISO 11998, hält 200 Scheuerzyklens stand.



Reinigungsbeständigkeit/Desinfektion

Chemikalie	Aktive Substanz	Konzentration
Etanol	Ethanol	70%
Chlorine	Natriumhypochlorit-Lösung (5%)	2,5%
Virkon S	Dikaliumperoxodisulfat; Sulfaminsäure (10g/1 L H ₂ O)	1%
Isopropanol	Isopropylalkohol	70%

Getestet gemäß ISO 11998 und hält den folgenden Reinigungs- und Desinfektionsmitteln stand.



Schimmel- und Bakterienbeständigkeit

Standard/Methode	Klasse
ISO 846 :2019 Methode C (für Bakterien)	0 (Kein Wachstum unter dem Mikroskop)
ASTM D3273-16 (für Schimmelpilze)	10 (0% Wachstum auf der Oberfläche)



Reinraumklassifizierung

Standard/Methode	Klasse
ISO 14644	Reinraumklasse ISO 4
NF S 90-351	Mikrobiologische Klasse M1/area 4
NF S 90-351	Partikelemission CP(0,5) 5



Demontierbarkeit

Die Platten sind demontierbar. Mindesthöhe siehe Montageskizze. Die Clips ermöglichen eine Reinigung im eingebauten Zustand. Die Hygiene Inspektionsluke ermöglicht den Zugang zum Deckenhohlraum.



Montage

Montage gemäß Montageskizze, Montageanleitung sowie Zeichnungen und Details. Versiegelung der Anschnittplatten mittels Connect Kantenfarbe. Abdichten von Durchführungen mittels geeigneter Fugendichtungsmasse.



Systemgewicht

	kg/m ²
Hygiene Meditec E	1,4
Hygiene Meditec E + Connect grid system	2,4

Die Gewichtsangaben sind Richtwerte und können variieren.



Belastung

Zulässige Nutzlast, Tragkraft der Abhänger und Befestigungen siehe Montageskizze oder www.ecophon.de.



CE

Ecophon Deckensysteme sind CE-gekennzeichnet gemäß der europäischen einheitlichen Norm EN13964:2014. CE-gekennzeichnete Bauprodukte unterliegen einer Leistungserklärung (DoP), die es Kunden und Anwendern ermöglicht, die Leistung von auf dem europäischen Markt erhältlichen Produkten leicht zu vergleichen.

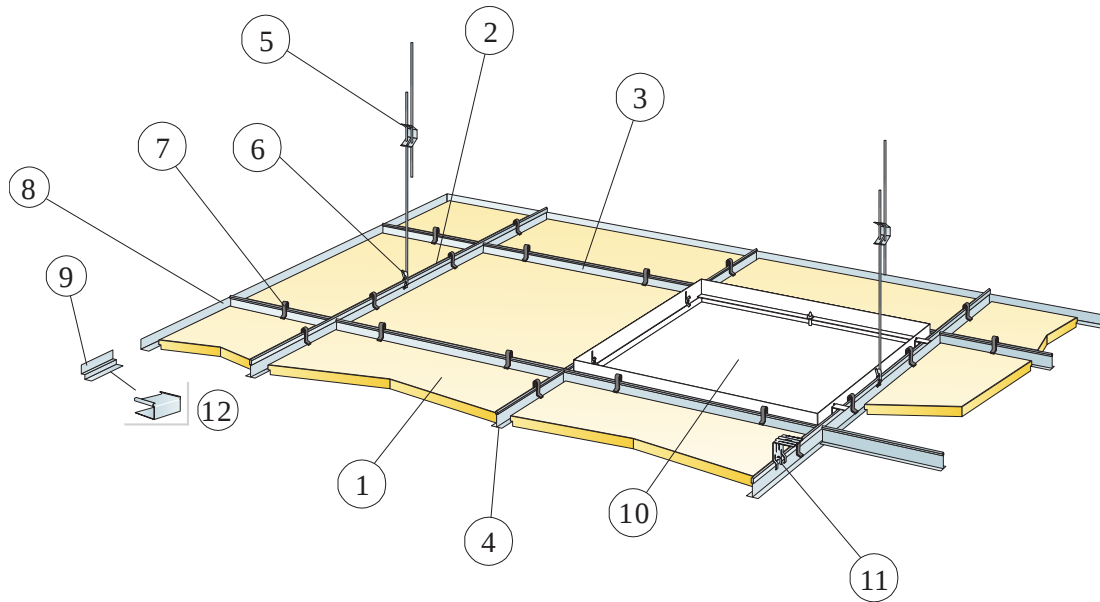

© Saint-Gobain Ecophon AB

MATERIALSPEZIFIKATION (OHNE VERSCHNITT)

	Abmessung, mm	
	600x600	1200x600
1 Hygiene Meditec E	2,8/m ²	1,4/m ²
2 Connect T24 Hauptschiene, Achsmaß 1200 mm	0,9m/m ²	0,9m/m ²
3 Connect T24 Querschiene, L=1200 mm, max. Befestigungsabstand 600 mm	1,7m/m ²	1,7m/m ²
4 Connect Querschiene, L=600 mm	0,9m/m ²	-
5 Connect Schnellspannhänger, max. Befestigungsabstand 1200 mm (Maximalabstand von der Wand 600 mm)	0,7/m ²	0,7/m ²
6 Connect Abhänge-Clip (nicht für Schwimmbadklima)	0,7/m ²	0,7/m ²
7 Connect Universal-Clip	11/m ²	7/m ²
8 Connect Wandwinkel, max. Befestigungsabstand 300 mm	nach Bedarf	nach Bedarf
9 Connect Stufenwandwinkel, max. Befestigungsabstand 300 mm	nach Bedarf	nach Bedarf
10 Connect Inspektionsluke	nach Bedarf	nach Bedarf
11 Für Direktmontage: Connect Direktbefestigungsklammer, max. Befestigungsabstand 1200 mm	0,7/m ²	0,7/m ²
12 Connect Aufsteckssockel für Kante E (für Stufenwandwinkel)	nach Bedarf	nach Bedarf
Δ Min. totale Konstruktionshöhe: 160 mm mit Schnellspannhänger und Universal-Clip, 60 mm mit Direktbefestigungsklammer (ohne Universal-Clip)	-	-
δ Mindesthöhe für Demontierbarkeit: 160 mm mit Universal-Clip, 110 mm ohne Universal-Clip	-	-

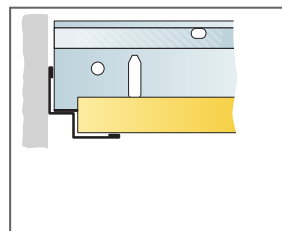
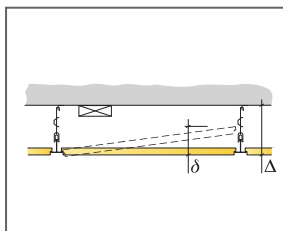

Gerade Schnittkante mit Stufenwandwinkel, Akustikdeckenplatte aufliegend

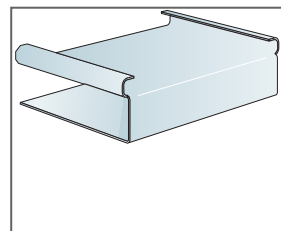

Connect Aufsteckssockel Kante E

Abmessung, mm	Max. Nutzlast [N]	Mindestragkraft [N]
600x600x15	50	160
1200x600x15	50	160

Nutzlast/Tragkraft

Ecophon Hygiene Protec™ A

Ecophon Hygiene Protec™ A ist ein partikelabweisendes Akustikdeckensystem speziell für Reinräume, die einer regelmäßigen Desinfektion und/oder Reinigung bedürfen. Die emissionsarmen Akustikdeckenplatten sorgen für eine hohe Raumlufthqualität, sind gegenüber Schimmelbildung und



Unilever Polska, Poland

FORMATE

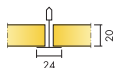

Abmessung, mm	600x600	625x625	1200x600	1250x625
T24	•	•	•	•
Stärke (d)	20	20	20	20
Montageskizze	M257	M257 DIN	M257	M257 DIN

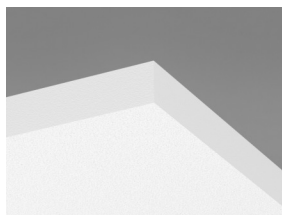

Abschnitt des Hygiene Protec A C1 Systems mit Connect Hygiene-Clip 20



Hygiene Protec A System

Akustik



Schallabsorption:

Die Testergebnisse wurden gemäß DIN EN ISO 354 ermittelt.

Klassifikation gemäß DIN EN ISO 11654, Einzahlangaben für NRC (Noise Reduction Coefficient) und SAA (Sound Absorption Average) gemäß ASTM C 423.

α_p , Praktischer Absorptionsgrad

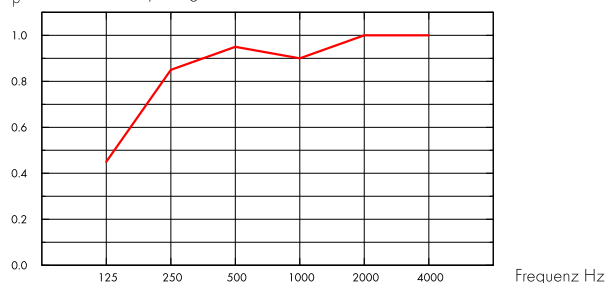

— Hygiene Protec A 20 mm, 200 mm o.d.s.
o.d.s = tKh = totale Konstruktionshöhe

d mm	tKh mm	α_p , Praktischer Absorptionsgrad						α_w	Absorptionsklasse
		125 Hz	250 Hz	500 Hz	1000 Hz	2000 Hz	4000 Hz		
20	200	0.45	0.85	0.95	0.90	1.00	1.00	0.95	A

d mm	tKh mm	NRC	SAA
20	200	0.95	0.98



Raumluftqualität

Zertifikat / Label

Eurofins Innenraumluftkomfort

IAC Gold

Französisches VOC-Label

A+



Cradle to Cradle Certified®



Dieses Produkt ist Cradle to Cradle Certified® in der Zertifizierungsstufe Bronze (Standardversion 4.0).



Umweltsichere und gesunde Materialien



Dieses Produkt hat ein C2C Certified Material Health Certificate™ der Zertifizierungsstufe Silber (Standardversion 4.0) erhalten. Das C2C Certified Material Health Certificate™ basiert auf den Anforderungen für Umweltsichere und gesunde Materialien des Cradle-to-Cradle Certified Product Standards. Es bestätigt, dass die im Produkt verwendeten Chemikalien und Materialien so ausgewählt wurden, dass der Schutz der menschlichen Gesundheit und der Umwelt an erster Stelle steht.



Circularity

Minimaler Gehalt an recycelten Inhalt	44%
Circularity	Vollständig recycelbar



Das vollständige Recycling der Absorber erfolgt mittels unseres Rücknahmesystems „SoundCircularity“. Wir machen aus Ihren Abschnitten bzw. ganzen Platten wieder neue Glaswollprodukte.



Brandschutz

Land	Fire standard	Klasse
Europa	EN 13501-1	A2-s1,d0

Platten: Nicht brennbar nach DIN EN ISO 1182.



Feuchtigkeitsbeständigkeit

Klasse C, relative Luftfeuchtigkeit 95% und 30°C gemäß EN 13964:2014.



Visuelles Erscheinungsbild

Weiß 500, ähnlich NCS S 0500-N / RAL 9003, Lichtreflexionsgrad 84%.



Reinigung

Standard/Methode	Frequency
Staubwischen	Täglich
Feuchtwischen	Wöchentlich
Dampfreinigung	4/Jahr
Wasserstoffperoxid-Dampf	•



Abriebbeständigkeit

Getestet gemäß ISO 11998, hält 200 Scheuerzyklens stand.



Reinigungsbeständigkeit/Desinfektion

Chemikalie	Aktive Substanz	Konzentration
Ethanol	Ethanol	70%
Chlorine	Natriumhypochlorit-Lösung (5%)	2,5%
Virkon S	Dikaliumperoxodisulfat; Sulfaminsäure (10g/1 L H2O)	1%
Isopropanol	Isopropylalkohol	70%

Getestet gemäß ISO 11998 und hält den folgenden Reinigungs- und Desinfektionsmitteln stand.



Schimmel- und Bakterienbeständigkeit

Standard/Methode	Klasse
ISO 846 :2019 Methode C (für Bakterien)	0 (Kein Wachstum unter dem Mikroskop)
ASTM D3273-16 (für Schimmelpilze)	10 (0% Wachstum auf der Oberfläche)



Reinraumklassifizierung

Standard/Methode	Klasse
ISO 14644 Particle cleanliness class	ISO 3
NF S 90-351 Microbiological class	M1/area 4
NF S 90-351 Particle elimination kinetics	CP(0,5) 1



Systemgewicht

	kg/m ²
Hygiene Protec A	1,5
Hygiene Protec A + Connect grid system	2,5

Die Gewichtsangaben sind Richtwerte und können variieren.



Montage

Montage gemäß Montageskizze, Montageanleitung sowie Zeichnungen und Details. Versiegelung der Anschnittplatten mittels Connect Kantenfarbe. Abdichten von Durchführungen mittels geeigneter Fugendichtungsmasse.



Demontierbarkeit

Die Platten sind demontierbar. Mindesthöhe siehe Montageskizze. Die Clips ermöglichen eine Reinigung im eingebauten Zustand. Die Hygiene Inspektionsluke ermöglicht den Zugang zum Deckenhohlraum.



Belastung

Zulässige Nutzlast, Tragkraft der Abhänger und Befestigungen siehe Montageskizze oder www.ecophon.de.



CE

Ecophon Deckensysteme sind CE-gekennzeichnet gemäß der europäischen einheitlichen Norm EN13964:2014. CE-gekennzeichnete Bauprodukte unterliegen einer Leistungserklärung (DoP), die es Kunden und Anwendern ermöglicht, die Leistung von auf dem europäischen Markt erhältlichen Produkten leicht zu vergleichen.

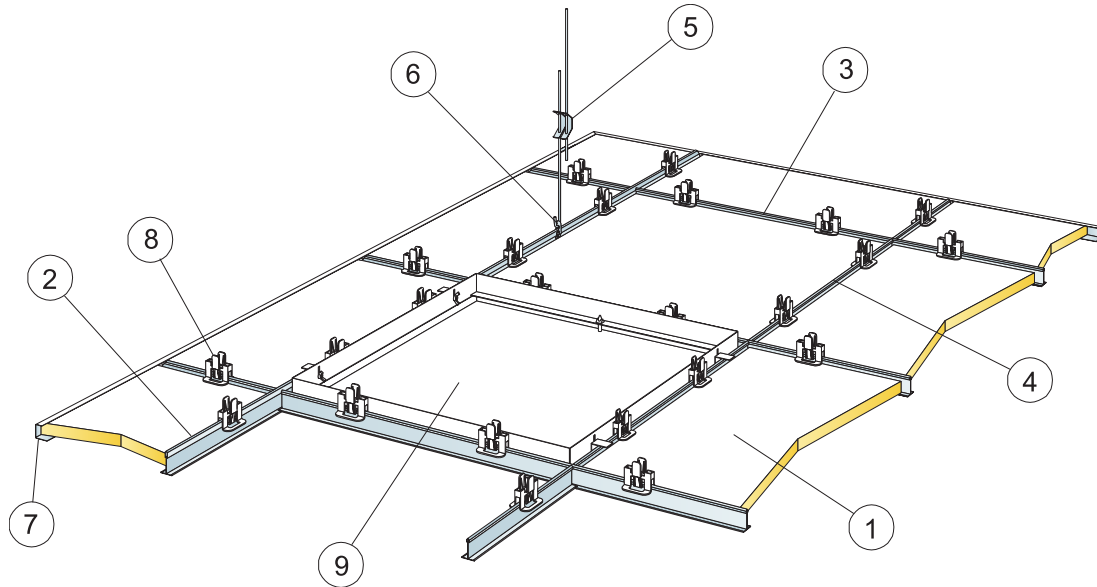

© Saint-Gobain Ecophon AB

MATERIALSPEZIFIKATION (OHNE VERSCHNITT)

	Abmessung, mm	
	600x600	1200x600
1 Hygiene Protec A	2,8/m ²	1,4/m ²
2 Connect T24 Hauptschiene, Achsmaß 1200 mm	0,9m/m ²	0,9m/m ²
3 Connect T24 Querschiene, L=1200 mm, max. Befestigungsabstand 600 mm	1,7m/m ²	1,7m/m ²
4 Connect Querschiene, L=600 mm	0,9m/m ²	-
5 Connect Schnellspannhänger, max. Befestigungsabstand 1200 mm (Maximalabstand von der Wand 600 mm)	0,7/m ²	0,7/m ²
6 Connect Abhänge-Clip (nicht für Schwimmbadklima)	0,7/m ²	0,7/m ²
7 Connect U-Abschlussprofil, max. Befestigungsabstand 300 mm	nach Bedarf	nach Bedarf
8 Connect Hygiene-Clip 20	11/m ²	7/m ²
9 Connect Inspektionsluke	nach Bedarf	nach Bedarf
Δ Min. totale Konstruktionshöhe: 150 mm	-	-
δ Mindesthöhe für Demontierbarkeit: 150 mm	-	-

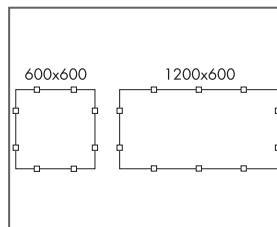
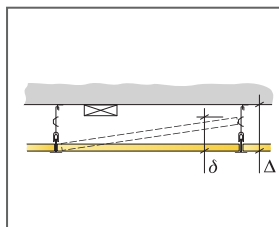

Anordnung der Clips

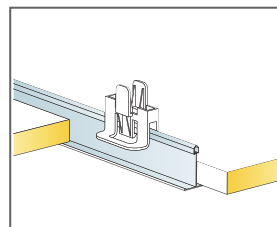

Abhängung mit Connect Schnellspannhänger und Connect Abhänge-Clip

Abmessung, mm	Max. Nutzlast (N)	Mindesttragkraft (N)
600x600x20	50	160
1200x600x20	50	160

Nutzlast/Tragkraft

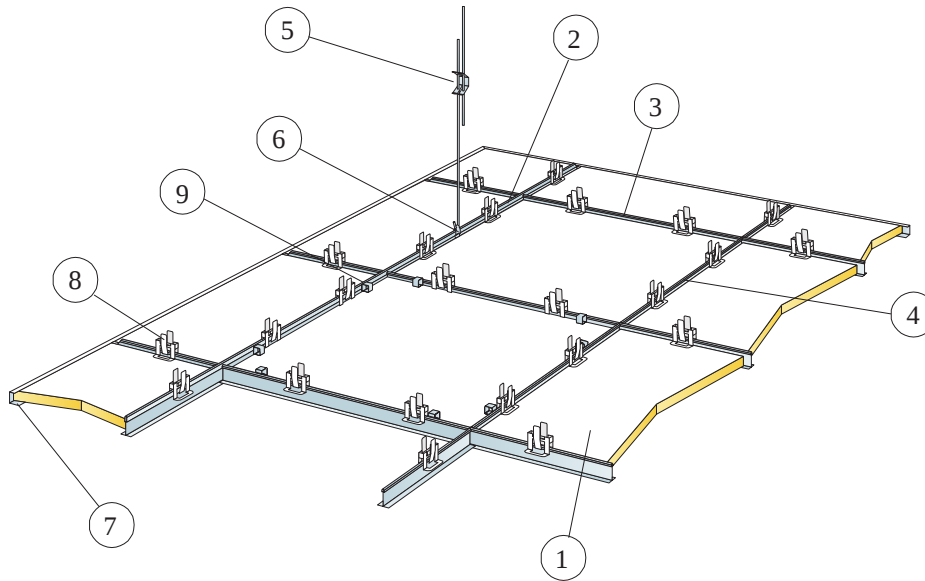

© Saint-Gobain Ecophon AB

MATERIALSPEZIFIKATION (OHNE VERSCHNITT)

	Abmessung, mm	
	625x625	1250x625
1 Hygiene Protec A	2,6/m ²	1,3/m ²
2 Connect T24 Hauptschiene, Achsmaß 1250 mm	0,8m/m ²	0,8m/m ²
3 Connect T24 Querschiene, L=1250 mm, Achsmaß 625 mm	1,6m/m ²	1,6m/m ²
4 Connect T24 Querschiene, L=625 mm	0,8m/m ²	-
5 Connect Schnellspannhänger, max. Befestigungsabstand 1250 mm (Maximalabstand von der Wand 600 mm)	0,7/m ²	0,7/m ²
6 Connect Abhänge-Clip (nicht für Schwimmbadklima)	0,7/m ²	0,7/m ²
7 Connect U-Abschlussprofil, max. Befestigungsabstand 300 mm	nach Bedarf	-
8 Connect Hygiene-Clip 20	10/m ²	-
9 Connect Demo-Clip 20 C4 (bei Zugangsnotwendigkeit)	nach Bedarf	-
Δ Min. totale Konstruktionshöhe: 150 mm	-	-
δ Mindesthöhe für Demontierbarkeit: 150 mm	-	-

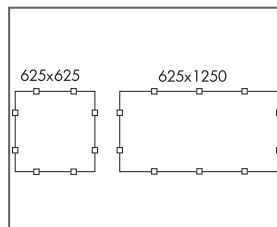
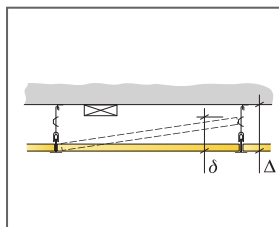

Anordnung der Clips

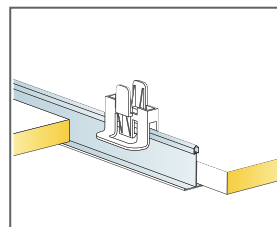

Abhängung mit Connect Schnellspannhänger und Connect Abhänge-Clip

Abmessung, mm	Max. Nutzlast (N)	Mindesttragkraft (N)
625x625x20	35	160
1250x625x20	-	-

Nutzlast/Tragkraft

Ecophon Hygiene Protec™ Ds

Ecophon Hygiene Protec™ Ds ist ein partikelabweisendes Akustikdeckensystem speziell für Reinräume, die einer regelmäßigen Desinfektion und/oder Reinigung bedürfen. Die Oberfläche kann mit herkömmlichen Reinigungs- und Desinfektionsmittel gereinigt werden. Die emissionsarmen Akustikdeckenplatten sorgen für eine hohe Raumluftqualität, sind gegenüber Schimmelbildung und



Pharma Labor-Vorbereitung, Greven, Germany

FORMATE

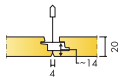

Abmessung, mm	600x600	1200x600
T24	•	•
Stärke (d)	20	20
Montageskizze	M615	M615

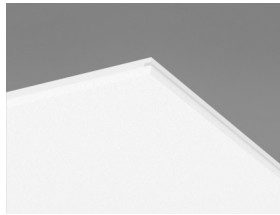

Hygiene Protec Ds Akustikdeckenplatte

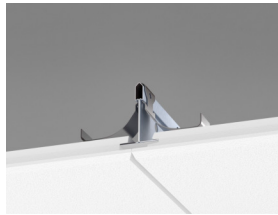

Abschnitt des Hygiene Protec Ds C1 Systems mit Connect Hygiene-Clip Ds

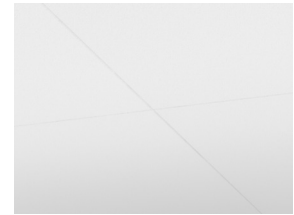

Hygiene Protec Ds C1 System

Akustik



Schallabsorption:

Die Testergebnisse wurden gemäß DIN EN ISO 354 ermittelt.

Klassifikation gemäß DIN EN ISO 11654, Einzahlangaben für NRC (Noise Reduction Coefficient) und SAA (Sound Absorption Average) gemäß ASTM C 423.

α_p , Praktischer Absorptionsgrad

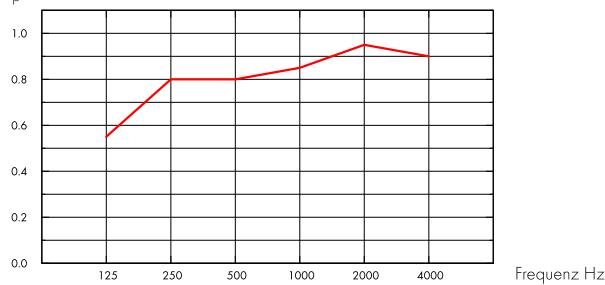

— Hygiene Protec Ds 20 mm, 200 mm o.d.s.
o.d.s = tKh = totale Konstruktionshöhe

d mm	tKh mm	α_p , Praktischer Absorptionsgrad						α_w	Absorptionsklasse
		125 Hz	250 Hz	500 Hz	1000 Hz	2000 Hz	4000 Hz		
20	200	0.55	0.80	0.80	0.85	0.95	0.90	0.85	B

d mm	tKh mm	NRC	SAA
20	200	0.85	0.85



Raumluftqualität

Zertifikat / Label

Eurofins Innenraumluftkomfort

IAC Gold

Französisches VOC-Label

A+



Cradle to Cradle Certified®



Dieses Produkt ist Cradle to Cradle Certified® in der Zertifizierungsstufe Bronze (Standardversion 4.0).



Dieses Produkt hat ein C2C Certified Material Health Certificate™ der Zertifizierungsstufe Silber (Standardversion 4.0) erhalten. Das C2C Certified Material Health Certificate™ basiert auf den Anforderungen für Umweltsichere und gesunde Materialien des Cradle-to-Cradle Certified Product Standards. Es bestätigt, dass die im Produkt verwendeten Chemikalien und Materialien so ausgewählt wurden, dass der Schutz der menschlichen Gesundheit und der Umwelt an erster Stelle steht.



Ökologischer Fußabdruck

	kg CO ₂ equiv/m ²	Lebenszyklusstufen A1 bis C4 aus EPD, in Übereinstimmung mit ISO 14025 / EN 15804
Hygiene Protec Ds	7,06	



Circularity

Minimaler Gehalt an recycelten Inhalt	47%
Circularity	Vollständig recycelbar



Das vollständige Recycling der Absorber erfolgt mittels unseres Rücknahmesystems „SoundCircularity“. Wir machen aus Ihren Abschnitten bzw. ganzen Platten wieder neue Glaswollprodukte.



Brandschutz

Land	Fire standard	Klasse	Platten: Nicht brennbar nach DIN EN ISO 1182.
Europa	EN 13501-1	A2-s1,d0	



Feuchtigkeitsbeständigkeit

Klasse C, relative Luftfeuchtigkeit 95% und 30°C gemäß EN 13964:2014.



Visuelles Erscheinungsbild

Weiß 500, ähnlich NCS S 0500-N / RAL 9003, Lichtreflexionsgrad 84%.



Reinigung

Standard/Methode	Frequency
Staubwischen	Täglich
Feuchtwischen	Wöchentlich
Dampfreinigung	4/Jahr
Wasserstoffperoxid-Dampf	•



Abriebbeständigkeit

Getestet gemäß ISO 11998, hält 200 Scheuerzyklens stand.



Reinigungsbeständigkeit/Desinfektion

Chemikalie	Aktive Substanz	Konzentration
Etanol	Ethanol	70%
Chlorine	Natriumhypochlorit-Lösung (5%)	2,5%
Virkon S	Dikaliumperoxodisulfat; Sulfaminsäure (10g/1 l H ₂ O)	1%
Isopropanol	Isopropylalkohol	70%

Getestet gemäß ISO 11998 und hält den folgenden Reinigungs- und Desinfektionsmitteln stand.



Schimmel- und Bakterienbeständigkeit

Standard/Methode	Klasse
ISO 846 :2019 Methode C (für Bakterien)	0 (Kein Wachstum unter dem Mikroskop)
ASTM D3273-16 (für Schimmelpilze)	10 (0% Wachstum auf der Oberfläche)



Reinraumklassifizierung

	Standard/Methode	Klasse
ISO 14644	Particle cleanliness class	ISO 3
NF S 90-351	Microbiological class	M1/area 4
NF S 90-351	Particle elimination kinetics	CP(0,5) 1



Demontierbarkeit

Die Elemente sind leicht demontierbar.



Montage

Montage gemäß Montageskizze, Montageanleitung sowie Zeichnungen und Details. Versiegelung der Anschnittplatten mittels Connect Kantenfarbe. Abdichten von Durchführungen mittels geeigneter Fugendichtungsmasse.



Systemgewicht

	kg/m ²
Hygiene Protec Ds	2,9
Hygiene Protec Ds + Connect grid system	3,8

Die Gewichtsangaben sind Richtwerte und können variieren.



Belastung

Zulässige Nutzlast, Tragkraft der Abhänger und Befestigungen siehe Montageskizze oder www.ecophon.de.



CE

Ecophon Deckensysteme sind CE-gekennzeichnet gemäß der europäischen einheitlichen Norm EN13964:2014. CE-gekennzeichnete Bauprodukte unterliegen einer Leistungserklärung (DoP), die es Kunden und Anwendern ermöglicht, die Leistung von auf dem europäischen Markt erhältlichen Produkten leicht zu vergleichen.

MONTAGESKIZZE (M615) FÜR ECOPHON HYGIENE PROTEC™ DS. ABGEHÄNGTE MONTAGE

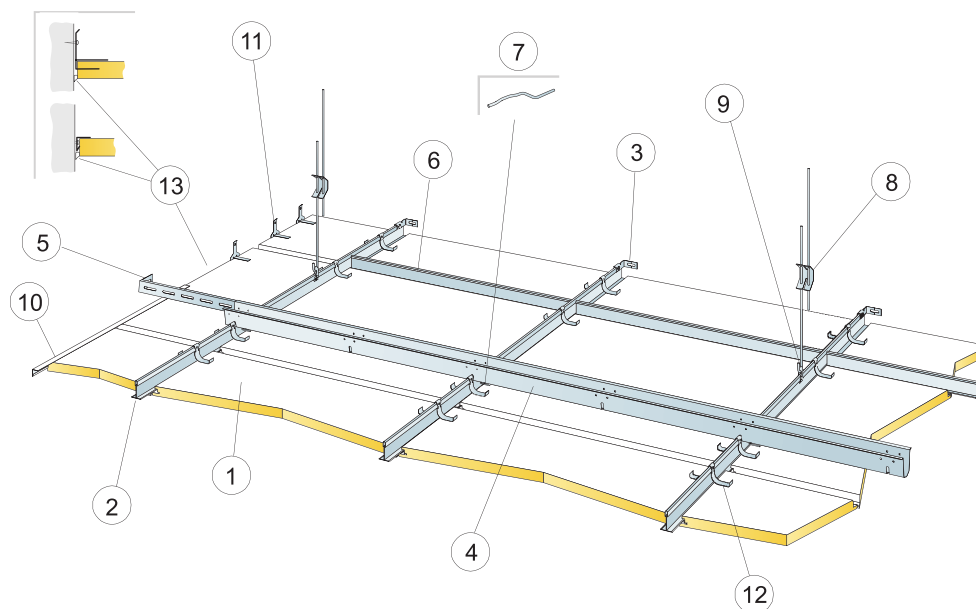

© Saint-Gobain Ecophon AB

MATERIALSPEZIFIKATION (OHNE VERSCHNITT)

	Abmessung, mm	
	600x600	1200x600
1 Hygiene Protec Ds	2,8/m ²	1,4/m ²
2 Connect T24 Hauptschiene PL, Achsmaß 600 mm	1,7m/m ²	1,7m/m ²
3 Connect Wandbefestigung T-Profil	1/ jede Reihe abgehängter Hauptschiene	
4 Connect Distanzprofil, Achsmaß 1500 mm (Maximalabstand von der Wand 300 mm)	0,7m/m ²	0,7m/m ²
5 Connect Wandbefestigung Distanzprofil, L=700 mm	1 für jede Reihe des Distanzprofils	
6 Connect T24 Querschiene, L=600 mm	2/Reihe Hauptschiene HD	
7 Connect Splint Distanzprofil, zur Verbindung des Distanzprofils mit der Hauptschiene	1,4/m ²	1,4/m ²
8 Connect Schnellspannabhänger, max. Befestigungsabstand 1200 mm (Maximalabstand von der Wand 600 mm)	0,7/m ²	0,7/m ²
9 Connect Abhänge-Clip (nicht für Schwimmbadklima)	0,7/m ²	0,7/m ²
10 Connect Frieze Wandwinkel, max. Befestigungsabstand 300 mm	nach Bedarf	nach Bedarf
11 Connect Friesbefestigung 0043, max. Befestigungsabstand 500 mm, minimale Abhängehöhe 150 mm.	2/Anschnittplatte mit einer tragenden Kante / 3/Anschnittplatte mit einer tragenden Kante	
12 Connect Hygiene-Clip Ds	2/Platte, 50-100 mm Eckabstand / 3/Platte, 50-100 mm Eckabstand	
13 Dauerelastische Versiegelung (nicht im Ecophon-Lieferumfang)	nach Bedarf	nach Bedarf
Δ Min. totale Konstruktionshöhe: 170 mm	-	-
δ Mindesthöhe für Demontierbarkeit: 30 mm	-	-

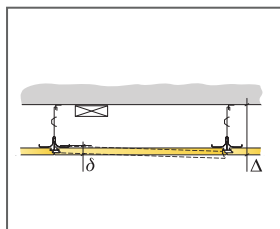

Siehe Materialspezifikation

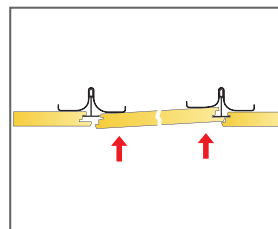
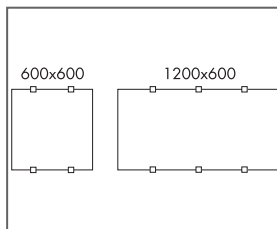

Abmessung, mm	Max. Nutzlast (N)	Mindesttragkraft (N)
600x600x20	30	160
1200x600x20	30	160

Nutzlast/Tragkraft

Ecophon Hygiene Protec™ Air A

Ecophon Hygiene Protec™ Air A hat eine sichtbare Unterkonstruktion und ist ein partikelabweisendes Akustikdeckensystem speziell für Reinräume, die einer regelmäßigen Desinfektion und/oder Reinigung bedürfen. Sie sind gegenüber Schimmelbildung und Bakterienwachstum resistent und für die Reinigung mit Wasserstoffperoxid-Dampf geeignet. Die Decken sind speziell für Bereiche geeignet, die eine Luftdruckregelung erfordern.



FORMATE

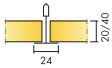

Abmessung, mm	600x600	600x600	1200x600	1200x600
T24	•	•	•	•
Stärke (d)	20	40	20	40
Montageskizze	M469	M469	M469	M469

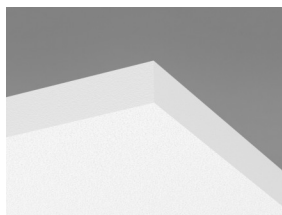

Hygiene Protec Air A
Akustikdeckenplatte



Abschnitt des Hygiene Protec Air A C1
Systems mit Connect Hygiene-Clip 20



Hygiene Protec Air A System

Akustik



Schallabsorption:

Die Testergebnisse wurden gemäß DIN EN ISO 354 ermittelt. Klassifikation gemäß DIN EN ISO 11654.

α_p , Praktischer Absorptionsgrad

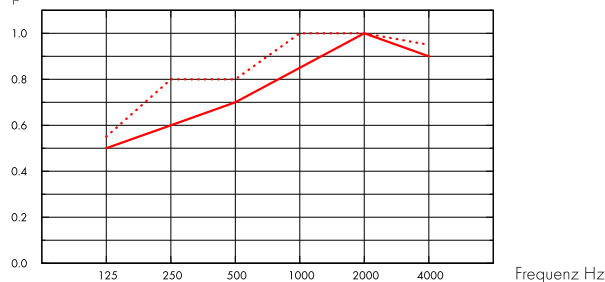

— Hygiene Protec Air A 20 mm, 200 mm o.d.s.

- - - Hygiene Protec Air A 40 mm, 200 mm o.d.s.

o.d.s. = tKh = totale Konstruktionshöhe

d mm	tKh mm	α_p , Praktischer Absorptionsgrad						α_w	Absorptionsklasse
		125 Hz	250 Hz	500 Hz	1000 Hz	2000 Hz	4000 Hz		
20	200	0,50	0,60	0,70	0,85	1,00	0,90	0,80	B
40	200	0,55	0,80	0,80	1,00	1,00	0,95	0,90	A

d mm	tKh mm	NRC	SAA
20	200	0,80	0,81
40	200	0,90	0,92

Raumluftqualität



Zertifikat / Label	
Eurofins Innenraumluftkomfort	IAC Gold
Französisches VOC-Label	A+
Finnische Emissionsklassifizierung M1	•



Ökologischer Fußabdruck



	kg CO ₂ equiv/m ²
Hygiene Protec Air A	4,45

Lebenszyklusstufen A1 bis C4 aus EPD, in Übereinstimmung mit ISO 14025 / EN 15804



Circularity

Minimaler Gehalt an recycelten Inhalt	38%
Circularity	Vollständig recycelbar



Das vollständige Recycling der Absorber erfolgt mittels unseres Rücknahmesystems „SoundCircularity“. Wir machen aus Ihren Abschnitten bzw. ganzen Platten wieder neue Glaswollprodukte.



Brandschutz

Land	Fire standard	Klasse
Europa	EN 13501-1	A2-s1,d0

Platten: Nicht brennbar nach DIN EN ISO 1182.



Feuchtigkeitsbeständigkeit

Klasse C, relative Luftfeuchtigkeit 95% und 30°C gemäß EN 13964:2014.



Visuelles Erscheinungsbild

Weiß 500, ähnlich NCS S 0500-N / RAL 9003, Lichtreflexionsgrad 84%.



Reinigung

Täglich Staubwischen und Staubsaugen sowie wöchentliche Feuchtreinigung möglich.



Spezialreinigung

Dampfreinigung. Geeignet für die Verwendung von Wasserstoffperoxid-Dampf.



Abriebbeständigkeit

Getestet gemäß ISO 11998, hält 200 Scheuerzyklens stand.



Reinigungsbeständigkeit/Desinfektion

Chemikalie	Aktive Substanz	Konzentration
Ethanol	Ethanol	70%
Chlorine	Natriumhypochlorit-Lösung (5%)	2,5%
Virkon S	Dikaliumperoxodisulfat; Sulfaminsäure (10g/1 L H ₂ O)	1%
Isopropanol	Isopropylalkohol	70%

Getestet gemäß ISO 11998 und hält den folgenden Reinigungs- und Desinfektionsmitteln stand.



Schimmel- und Bakterienbeständigkeit

Standard/Methode	
ISO 846 :2019 Methode C (für Bakterien)	0 (Kein Wachstum unter dem Mikroskop)
ASTM D3273-16 (für Schimmelpilze)	10 (0% Wachstum auf der Oberfläche)



Reinraumklassifizierung

Standard/Methode		Klasse
ISO 14644	Particle cleanliness class	ISO 3
NF S 90-351	Microbiological class	M1/area 4
NF S 90-351	Particle elimination kinetics	CP(0,5) 1



Luftdurchlässigkeit

Produkt	Q50, positive (m3/m2/h)	Q50, positive (l/s/m2)	Q50, negative (m3/m2/h)	Q50, negative (l/s/m2)
Hygiene ProtecAir A 20mm	57,7	16,0	36,7	10,2
Hygiene ProtecAir A 40mm	54,3	15,1	47,8	13,3

Gemessen bei positivem bzw. negativem Raumdruck bei 50 Pa (Q50) EN ISO 9972 :2015



Demontierbarkeit

Die Platten sind demontierbar. Mindesthöhe siehe Montageskizze. Die Clips ermöglichen eine Reinigung im eingebauten Zustand. Die Hygiene Inspektionsluke ermöglicht den Zugang zum Deckenhohlraum.



Montage

Montage gemäß Montageskizze, Montageanleitung sowie Zeichnungen und Details. Versiegelung der Anschnittplatten mittels Connect Kantenfarbe. Abdichten von Durchführungen mittels geeigneter Fugendichtungsmasse.



Systemgewicht

	kg/m ²
Hygiene Protec Air A 20 mm	2,0
Hygiene Protec Air A 20 mm + Connect grid system	3,0
Hygiene Protec Air A 40 mm	3,0
Hygiene Protec Air A 40 mm + Connect grid system	4,0

Die Gewichtsangaben sind Richtwerte und können variieren.



Belastung

Zulässige Nutzlast, Tragkraft der Abhänger und Befestigungen siehe Montageskizze oder www.ecophon.de.



CE

Ecophon Deckensysteme sind CE-gekennzeichnet gemäß der europäischen einheitlichen Norm EN13964:2014. CE-gekennzeichnete Bauprodukte unterliegen einer Leistungserklärung (DoP), die es Kunden und Anwendern ermöglicht, die Leistung von auf dem europäischen Markt erhältlichen Produkten leicht zu vergleichen.

MONTAGESKIZZE (M469) FÜR ECOPHON HYGIENE PROTEC™ AIR A

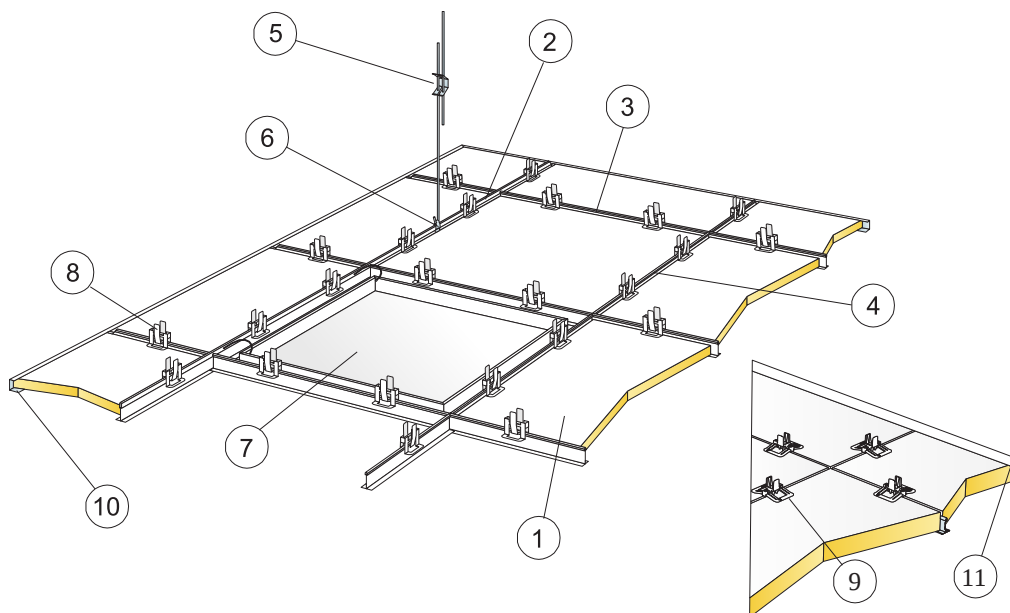

© Saint-Gobain Ecophon AB

MATERIALSPEZIFIKATION (OHNE VERSCHNITT)

	Abmessung, mm	
	600x600	1200x600
1 Hygiene Protec Air A	2,8/m ²	2,8/m ²
2 Connect T24 Hauptschiene, Achsmaß 1200 mm (Maximalabstand von der Wand 300 mm)	0,9m/m ²	0,9m/m ²
3 Connect T24 Querschiene, L=1200 mm, max. Befestigungsabstand 600 mm	1,7m/m ²	1,7m/m ²
4 Connect Querschiene, L=600 mm	0,9m/m ²	0,9m/m ²
5 Connect Schnellspannhänger, max. Befestigungsabstand 1200 mm (Maximalabstand von der Wand 600 mm)	0,7/m ²	0,7/m ²
6 Connect Abhänge-Clip (nicht für Schwimmbadklima)	0,7/m ²	0,7/m ²
7 Connect Inspektionsluke C3	nach Bedarf	nach Bedarf
8 Connect Hygiene-Clip 20	11/m ²	11/m ²
9 Connect Hygiene Clip 40 3254	11/m ²	11/m ²
10 Connect U-Abschlussprofil (für 20 mm starke Akustikdeckenplatten)	nach Bedarf	nach Bedarf
11 Connect Hygiene U-Abschlussprofil (für 40 mm starke Akustikdeckenplatten)	nach Bedarf	nach Bedarf
Connect Edge Sealant	nach Bedarf	nach Bedarf
Δ Min. totale Konstruktionshöhe: 150 mm	-	-
Mindesthöhe für Demontierbarkeit: 150 mm	-	-
Mindesthöhe für Demontierbarkeit: Stärke 40 mm: 170 mm	-	-

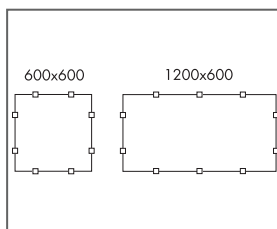
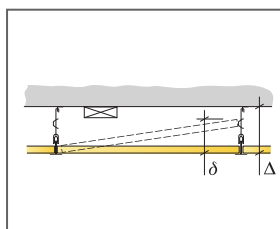

Anordnung der Clips

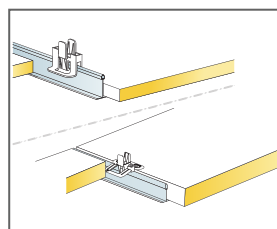

Clips fixieren die Platte in der Unterkonstruktion

Abmessung, mm	Max. Nutzlast (N)	Mindesttragkraft (N)
600x600x20	50	160
600x600x40	50	160
1200x600x20	50	160
1200x600x40	50	160

Nutzlast/Tragkraft

Ecophon Hygiene Performance™ A

Ecophon Hygiene Performance™ A ist ein leicht zu reinigendes Akustikdeckensystem, das speziell für Feuchträume konzipiert wurde, die regelmäßig einer gründlichen Dampf-, Hoch- und Niederdruckreinigung bedürfen. Die Oberfläche kann mit herkömmlichen Reinigungs- und Desinfektionsmittel gereinigt werden. Die emissionsarmen Akustikdeckenplatten sorgen für eine hohe Raumluftqualität, sind gegenüber Schimmelbildung und Bakterienwachstum resistent und sind für die Reinigung mit Wasserstoffperoxid



FORMATE

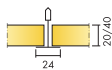

Abmessung, mm	600x600	600x600	625x625	1200x600	1200x600	1250x625
T24	•	•	•	•	•	•
Stärke (d)	20	40	20	20	40	20
Montageskizze	M395C3, M266C4	M395C3, M266C4	M395C4 DIN	M395C3, M266C4	M395C3, M266C4	M395C4 DIN

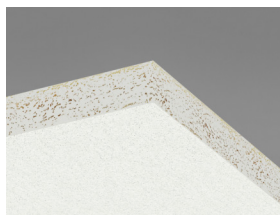

Hygiene Performance A
Akustikdeckenplatte



Abschnitt des Hygiene Performance A
C3 Systems mit Connect Hygiene-Clip
20

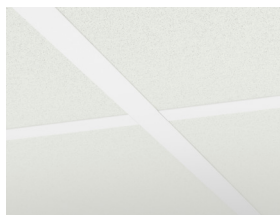

Hygiene Performance A System

Akustik



Schallabsorption:

Die Testergebnisse wurden gemäß DIN EN ISO 354 ermittelt. Klassifikation gemäß DIN EN ISO 11654.

α_p , Praktischer Absorptionsgrad

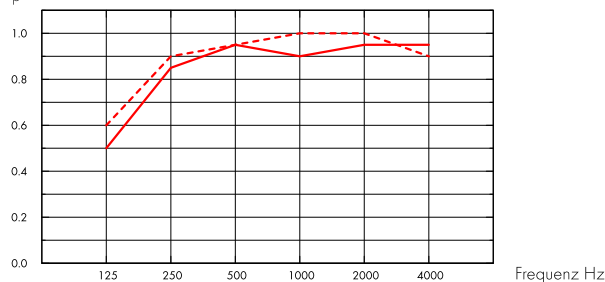

— Hygiene Performance A 20 mm, 200 mm o.d.s.

- - - Hygiene Performance A 40 mm, 200 mm o.d.s.

o.d.s. = tKh = totale Konstruktionshöhe

d mm	tKh mm	α_p , Praktischer Absorptionsgrad						α_w	Absorptionsklasse
		125 Hz	250 Hz	500 Hz	1000 Hz	2000 Hz	4000 Hz		
20	200	0.50	0.85	0.95	0.90	0.95	0.95	A	
40	200	0.60	0.90	0.95	1.00	1.00	0.90	A	

d mm	tKh mm	NRC	SAA
20	200	0.90	0.92
40	200	0.95	0.96

Raumluftqualität



Zertifikat / Label

Eurofins Innenraumluftkomfort

IAC Gold

Französisches VOC-Label

A+



Cradle to Cradle Certified®



Dieses Produkt ist Cradle to Cradle Certified® in der Zertifizierungsstufe Bronze (Standardversion 4.0).



Umweltsichere und gesunde Materialien



Dieses Produkt hat ein C2C Certified Material Health Certificate™ der Zertifizierungsstufe Silber (Standardversion 4.0) erhalten. Das C2C Certified Material Health Certificate™ basiert auf den Anforderungen für Umweltsichere und gesunde Materialien des Cradle-to-Cradle Certified Product Standards. Es bestätigt, dass die im Produkt verwendeten Chemikalien und Materialien so ausgewählt wurden, dass der Schutz der menschlichen Gesundheit und der Umwelt an erster Stelle steht.



Ökologischer Fußabdruck

	kg CO ₂ equiv/m ²
Hygiene Performance A 20 mm	2,56
Hygiene Performance A 40 mm	4,22

Lebenszyklusstufen A1 bis C4 aus EPD, in Übereinstimmung mit ISO 14025 / EN 15804



Circularity

Minimaler Gehalt an recycelten Inhalt	47%
Circularity	Vollständig recycelbar



Das vollständige Recycling der Absorber erfolgt mittels unseres Rücknahmesystems „SoundCircularity“. Wir machen aus Ihren Abschnitten bzw. ganzen Platten wieder neue Glaswollprodukte.



Brandschutz

Land	Fire standard	Klasse
Europa	EN 13501-1	A2-s1,d0

Platten: Nicht brennbar nach DIN EN ISO 1182.



Feuchtigkeitsbeständigkeit

Klasse D, relative Luftfeuchtigkeit 97% und 50°C gemäß EN 13964:2014.



Visuelles Erscheinungsbild

Weiß 500, ähnlich NCS S 0500-N / RAL 9003, Lichtreflexionsgrad 84%.



Reinigung

Standard/Methode	Frequency
Staubwischen	Täglich
Feuchtwischen	Wöchentlich
Dampfreinigung	4/Jahr
Niederdruckreinigung	2/Jahr
Hochdruckreinigung	2/Jahr
Wasserstoffperoxid-Dampf	•



Abriebbeständigkeit

Getestet gemäß ISO 11998, hält 200 Scheuerzyklens stand.



Reinigungsbeständigkeit/Desinfektion

Chemikalie	Aktive Substanz	Konzentration
Actichlor plus	NaDCC (Natriumdichlorisocyanurat)	1%

LifeClean	Chlordioxid	unverdünnt	Getestet gemäß ISO 11998 und hält den folgenden Reinigungs- und Desinfektionsmitteln stand.
Etanol	Ethanol	70%	
Chlorine	Natriumhypochlorit-Lösung	2,5%	
Virkon S	Dikaliumperoxodisulfat; Sulfaminsäure	1%	
Isopropanol	Isopropylalkohol	70%	
Oxivir Excel	Wasserstoffperoxid	0,5%	
Sumabac D10	Quaternäre Ammoniumverbindung, Natriumcarbonat	1%	
Suredis VT1	n-(3-Aminopropyl)-n-dodecylpropan-1,3-diamin	1%	
Enduro Chlor VE5	Kaliumhydroxid	1,5 %	
Acipusfoam VF59	Salpetersäure	5%	

MONTAGESKIZZE (M395) FÜR ECOPHON HYGIENE PERFORMANCE™ A C3

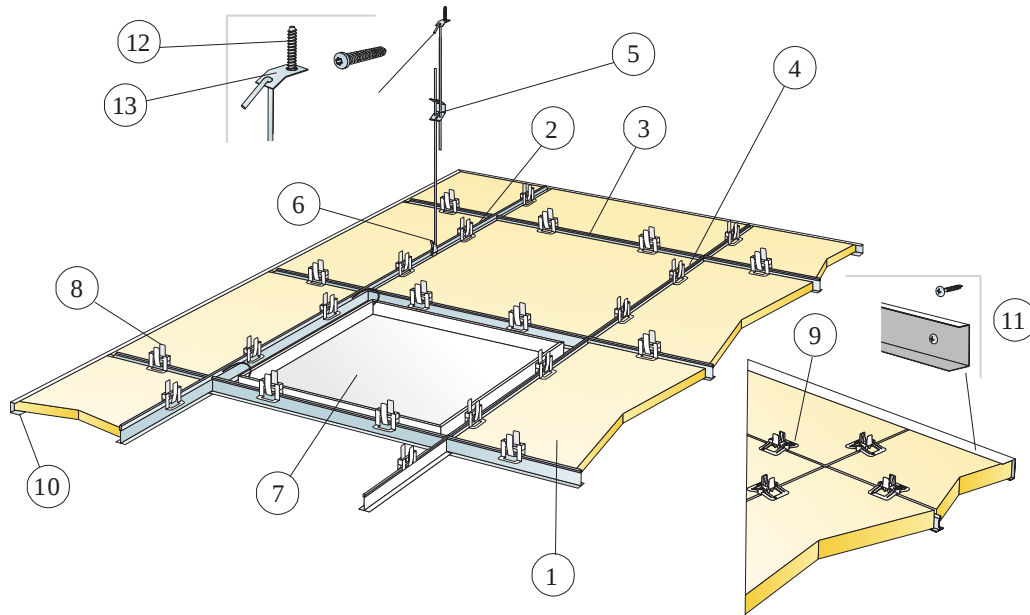

© Saint-Gobain Ecophon AB

MATERIALSPEZIFIKATION (OHNE VERSCHNITT)

	Abmessung, mm	
	600x600	1200x600
1 Hygiene Performance A	2,8/m ²	1,4/m ²
2 Connect T24 Hauptschiene C3, Achsmaß 1200 mm	0,9m/m ²	0,9m/m ²
3 Connect T24 Querschiene C3, L=600 mm	0,9m/m ²	-
4 Connect T24 Querschiene C3, L=1200 mm, Achsmaß 600 mm	1,7m/m ²	1,7m/m ²
5 Connect Schnellspannhänger C3, max. Befestigungsabstand 1200 mm (Maximalabstand von der Wand 600 mm)	0,7/m ²	0,7/m ²
6 Connect Abhänge-Clip (nicht für Schwimmbadklima)	0,7/m ²	0,7/m ²
7 Connect Inspektionsluke C3	nach Bedarf	nach Bedarf
8 Connect Hygiene-Clip 20	11/m ²	7/m ²
9 Connect Hygiene Clip 40 3254	11/m ²	7/m ²
10 Connect U-Abschlussprofil C3 (für 20 mm starke Akustikdeckenplatten)	nach Bedarf	nach Bedarf
11 Connect Hygiene C3 U-Abschlussprofil (für 40 mm starke Akustikdeckenplatten)	nach Bedarf	nach Bedarf
12 C4 Befestigungsmittel Ihrer Wahl	0,7/m ²	0,7/m ²
13 Connect Befestigungsblech C4	0,7/m ²	0,7/m ²
Δ Min. totale Konstruktionshöhe: 150 mm	-	-
Mindesthöhe für Demontierbarkeit: 150 mm	-	-
Mindesthöhe für Demontierbarkeit: Stärke 40 mm: 170 mm	-	-

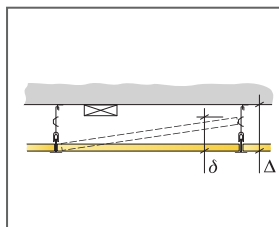

siehe Materialspezifikation

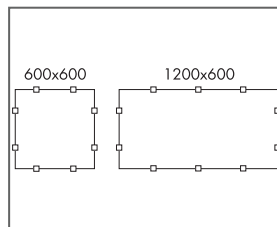

Anordnung der Clips

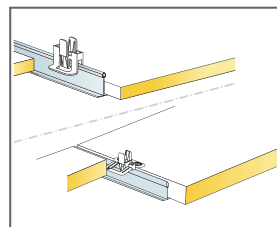

Clips fixieren die Platte in der Unterkonstruktion

Abmessung, mm	Max. Nutzlast (N)	Mindesttragkraft (N)
600x600x20	50	160
600x600x40	50	160
1200x600x20	50	160
1200x600x40	50	160

Nutzlast/Tragkraft

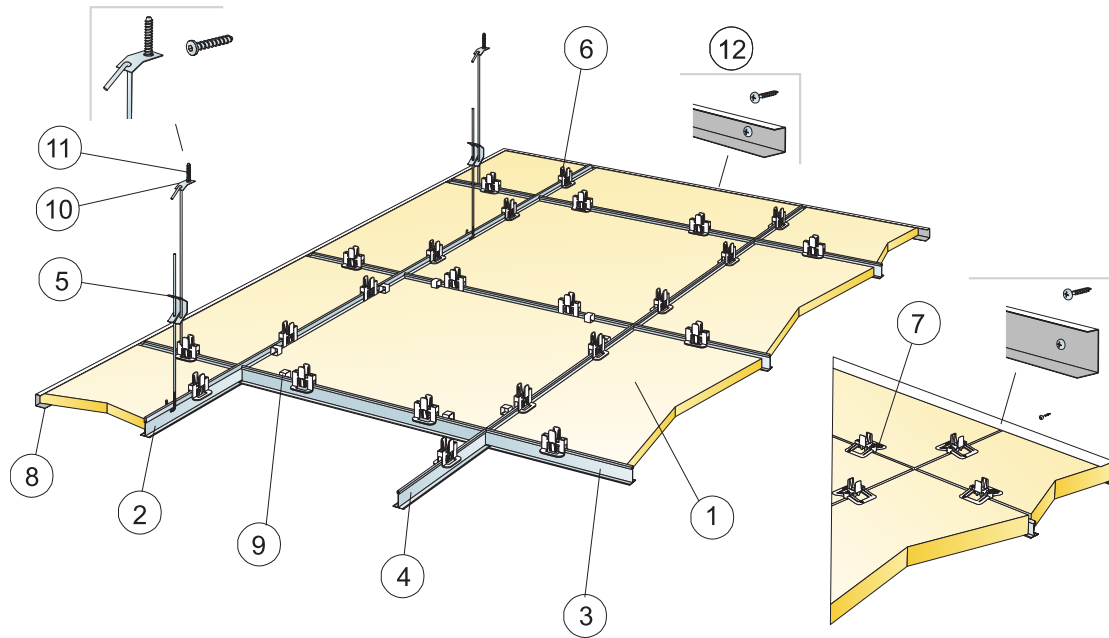

© Saint-Gobain Ecophon AB

MATERIALSPEZIFIKATION (OHNE VERSCHNITT)

	Abmessung, mm	
	600x600	1200x600
1 Hygiene Performance A	2,8/m ²	1,4/m ²
2 Connect T24 Hauptschiene C4, Achsmaß 1200 mm	0,9m/m ²	0,9m/m ²
3 Connect T24 Querschiene C4, l=1200 mm, Achsmaß 600 mm	1,7m/m ²	1,7m/m ²
4 Connect T24 Querschiene C4, l=600 mm	0,9m/m ²	-
5 Connect Schnellspannhänger C4, max. Befestigungsabstand 1200 mm (Maximalabstand von der Wand 600 mm)	0,7/m ²	0,7/m ²
6 Connect Hygiene-Clip 20	11/m ²	7/m ²
7 Connect Hygiene-Clip 40 C4	11/m ²	7/m ²
8 Connect U-Abschlussprofil C4, max. Befestigungsabstand 300 mm	nach Bedarf	nach Bedarf
9 Connect Demo-Clip 20 C4 (bei Zugangsnotwendigkeit)	nach Bedarf	nach Bedarf
10 Connect Befestigungsblech C4	0,7/m ²	0,7/m ²
11 C4 Befestigungsmittel Ihrer Wahl	0,7/m ²	0,7/m ²
12 Connect Montageschraube C4	3,4/llm U-Abschlussprofil C4	
Δ Min. totale Konstruktionshöhe: 150 mm	-	-
δ Mindesthöhe für Demontierbarkeit: 150 mm	-	-
Mindesthöhe für Demontierbarkeit: Stärke 40 mm: 170 mm	-	-

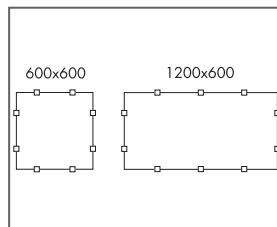
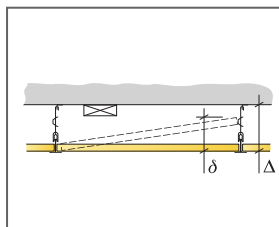

Anordnung der Clips

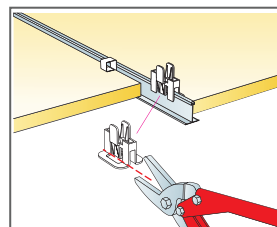

Kürzen des Connect Hygiene-Clips 20 bei revidierbarer Platte

Abmessung, mm	Max. Nutzlast (N)	Mindesttragkraft (N)
600x600x20	50	160
600x600x40	50	160
1200x600x20	50	160
1200x600x40	50	160

Nutzlast/Tragkraft

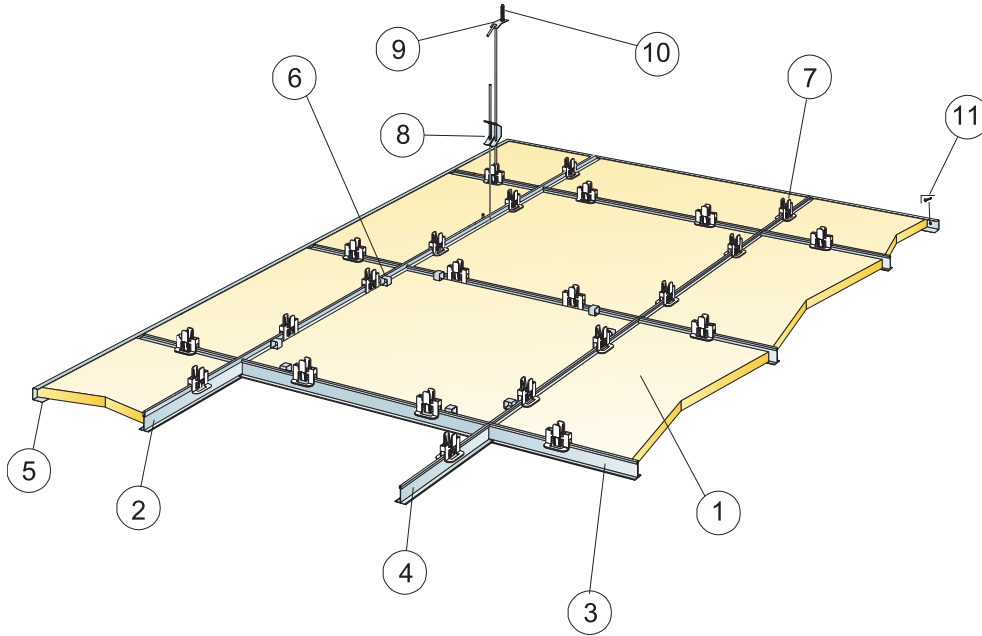

© Saint-Gobain Ecophon AB

MATERIALSPEZIFIKATION (OHNE VERSCHNITT)

	Abmessung, mm	
	625x625	1250x625
1 Hygiene Performance A	2,6/m ²	-
2 Connect T24 C4 Hauptschiene, Achsmaß 1250 mm	0,8m/m ²	0,8m/m ²
3 Connect T24 C4 Querschiene, l=1250 mm, Achsmaß 625 mm	1,6m/m ²	1,6m/m ²
4 Connect T24 Querschiene C4, l=625 mm	2m/m ²	-
5 Connect U-Abschlussprofil C4, max. Befestigungsabstand 300 mm	nach Bedarf	-
6 Connect Demo-Clip 20 C4 (bei Zugangsnotwendigkeit)	nach Bedarf	-
7 Connect Hygiene-Clip 20	10/m ²	-
8 Connect Schnellspannhänger C4, max. Befestigungsabstand 1250 mm (Maximalabstand von der Wand 600 mm)	0,7/m ²	-
9 Connect Befestigungsblech C4	0,7/m ²	-
10 C4 Befestigungsmittel Ihrer Wahl	0,7/m ²	-
11 Connect Montageschraube C4	3,4/lfm U-Abschlussprofil C4	-
Δ Min. totale Konstruktionshöhe: 385 mm	-	-
Mindesthöhe für Demontierbarkeit: 150 mm	-	-

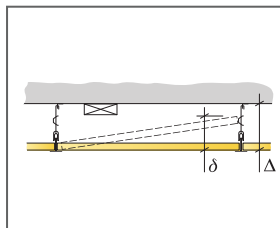

siehe Materialspezifikation

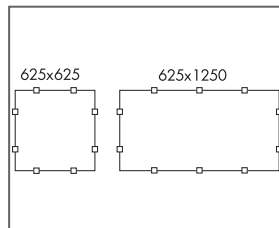

Anordnung der Clips

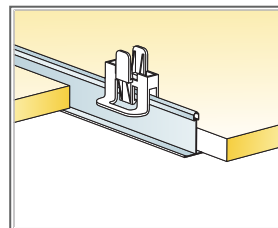

Abmessung, mm	Max. Nutzlast (N)	Mindesttragkraft (N)
625x625x20	40	160
1250x625x20	-	-

Nutzlast/Tragkraft

Ecophon Hygiene Performance™ B

Ecophon Hygiene Performance™ B Deckenplatten werden Stoß an Stoß auf die Rohdecke geklebt, sodass eine optisch homogene Deckenfläche entsteht. Durch die angefasten Kanten entsteht eine schmale Fuge zwischen den Platten. Ideal für Räume mit geringer Aufbauhöhe. Die Deckenplatten können regelmäßig feucht abgewischt und mit Dampf gereinigt werden.



FORMATE

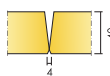

Abmessung, mm	600x600	1200x600
Direktmontage	•	•
Stärke (d)	40	40
Montageskizze	M638	M638

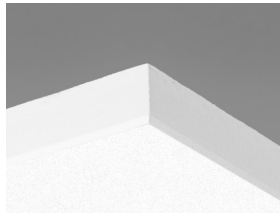

Hygiene Performance B
Akustikdeckenplatte

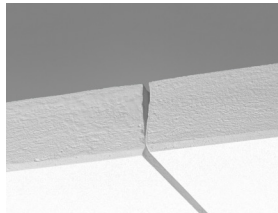

Abschnitt des Hygiene Performance B
Systems



Hygiene Performance B System

Akustik



Schallabsorption:

Die Testergebnisse wurden gemäß DIN EN ISO 354 ermittelt.

Klassifikation gemäß DIN EN ISO 11654, Einzelangaben für NRC (Noise Reduction Coefficient) und SAA (Sound Absorption Average) gemäß ASTM C 423.

α_p , Praktischer Absorptionsgrad

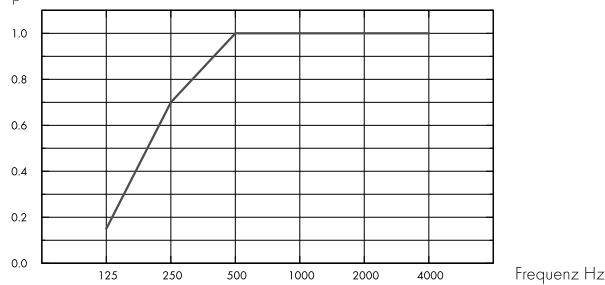

– Performance B, 43mm o.d.s.

o.d.s = tKh = totale Konstruktionshöhe

d mm	tKh mm	α_p , Praktischer Absorptionsgrad						α_w	Absorptionsklasse
		125 Hz	250 Hz	500 Hz	1000 Hz	2000 Hz	4000 Hz		
40	43	0.15	0.70	1.00	1.00	1.00	1.00	1.00	A

d mm	tKh mm	NRC	SAA
40	43	0.95	0.95

Raumluftqualität



Zertifikat / Label

Eurofins Innenraumluftkomfort

IAC Gold

Französisches VOC-Label

A+



Circularity



Minimaler Gehalt an
recyclten Inhalt

57%

Circularity

Vollständig
recyclbar



Das vollständige Recycling der Absorber erfolgt mittels unseres Rücknahmesystems „SoundCircularity“. Wir machen aus Ihren Abschnitten bzw. ganzen Platten wieder neue Glaswolleprodukte.



Brandschutz

Land	Fire standard	Klasse
Europa	EN 13501-1	A2-s1,d0

Platten: Nicht brennbar nach DIN EN ISO 1182.



Feuchtigkeitsbeständigkeit

Klasse
Class C, RH 95% and 30°C



Visuelles Erscheinungsbild

Weiß 500, ähnlich NCS S 0500-N / RAL 9003, Lichtreflexionsgrad 84%.



Reinigung

Standard/Methode	Frequency
Staubwischen	Täglich
Feuchtwischen	Wöchentlich
Dampfreinigung	4/Jahr
Wasserstoffperoxid-Dampf	•



Abriebbeständigkeit

Getestet gemäß ISO 11998, hält 200 Scheuerzyklens stand.



Reinigungsbeständigkeit/Desinfektion

Chemikalie	Aktive Substanz	Konzentration
Actichlor plus	NaDCC (Natriumdichlorisocyanurat)	1%
LifeClean	Chlordioxid	unverdünnt
Etanol	Ethanol	70%
Chlorine	Natriumhypochlorit-Lösung	2,5%
Virkon S	Dikaliumperoxodisulfat; Sulfaminsäure	1%
Isopropanol	Isopropylalkohol	70%
Oxivir Excel	Wasserstoffperoxid	0,5%
Sumabac D10	Quaternäre Ammoniumverbindung, Natriumcarbonat	1%
Suredis VT1	n-(3-Aminopropyl)-n-dodecylpropan-1,3-diamin	1%
Enduro Chlor VE5	Kaliumhydroxid	1,5 %
Acipusfoam VF59	Salpetersäure	5%

Getestet gemäß ISO 11998 und hält den folgenden Reinigungs- und Desinfektionsmitteln stand.



Schimmel- und Bakterienbeständigkeit

Standard/Methode	Klasse
ISO 846 :2019 Methode C (für Bakterien)	0 (Kein Wachstum unter dem Mikroskop)
ASTM D3273-16 (für Schimmelpilze)	10 (0% Wachstum auf der Oberfläche)



Reinraumklassifizierung

Standard/Methode	Klasse
ISO 14644	Reinraumklasse ISO 4
NF S 90-351	Mikrobiologische Klasse M1/area 4
NF S 90-351	Partikelemission CP(0,5) 5



Demontierbarkeit

Die Akustikplatten sind nicht demontierbar.



Montage

Montage gemäß Montageskizze, Montageanleitung sowie Zeichnungen und Details. Versiegelung der Anschnittplatten mittels Connect Kantenfarbe. Abdichten von Durchführungen mittels geeigneter Fugendichtungsmasse.



Systemgewicht

	kg/m ²
Hygiene Performance B	3,7

Die Gewichtsangaben sind Richtwerte und können variieren.



Belastung

Zusätzliche Nutzlasten müssen an der Rohdecke befestigt werden.



CE

Ecophon Deckensysteme sind CE-gekennzeichnet gemäß der europäischen einheitlichen Norm EN 13964:2014. CE-gekennzeichnete Bauprodukte unterliegen einer Leistungserklärung (DoP), die es Kunden und Anwendern ermöglicht, die Leistung von auf dem europäischen Markt erhältlichen Produkten leicht zu vergleichen.

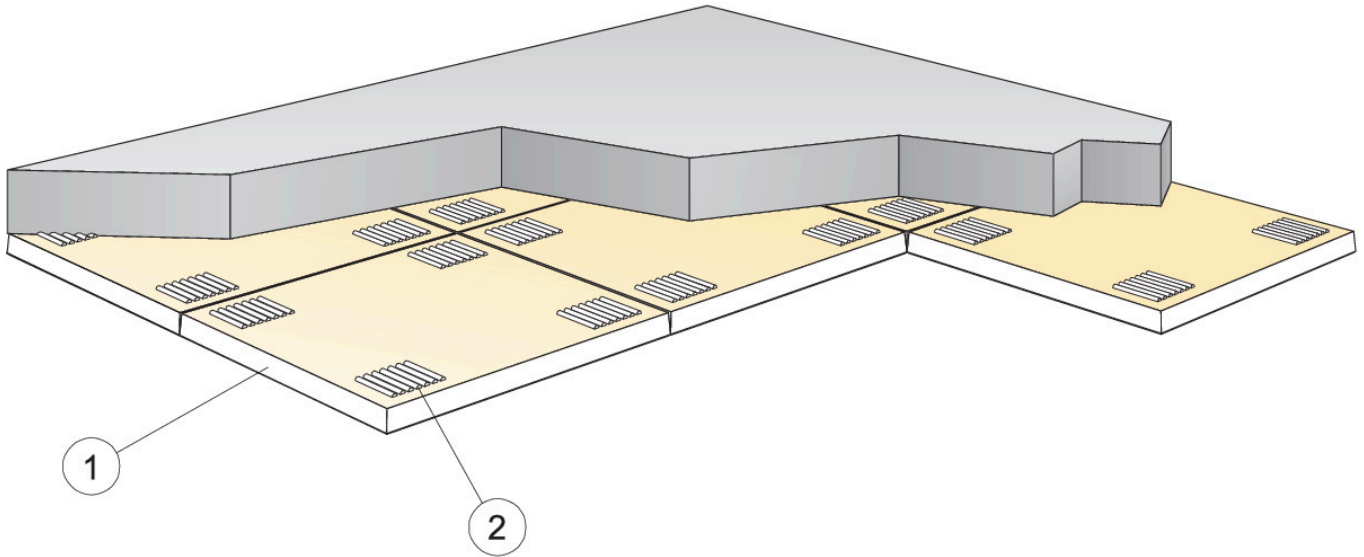

© Saint-Gobain Ecophon AB

MATERIALSPEZIFIKATION (OHNE VERSCHNITT)

	Abmessung, mm	
	600x600	1200x600
1 Hygiene Performance™ B	2,8/m ²	1,4/m ²
2 Connect Kleber (0,25 l/m ² - 0,4 l/m ² entsprechend den Montagebedingungen)	nach Bedarf	nach Bedarf
Zum Auftragen des Klebers Connect Zahnpachtel verwenden.	-	-
Δ Min. totale Konstruktionshöhe: 43 mm	-	-
δ Mindesthöhe für Demontierbarkeit: Dieses System ist nicht demontierbar	-	-
Geschnittene sichtbare Kanten sollten farbbeschichtet werden.	-	-

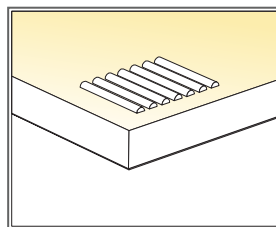
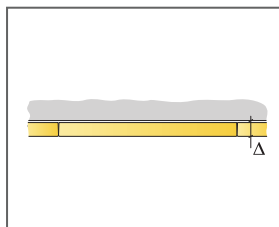

Auftrag des Klebers

Abmessung, mm	Max. Nutzlast (N)	Mindesttragkraft (N)
600x600x40	-	-
1200x600x40	-	-

Nutzlast/Tragkraft

Ecophon Hygiene Performance™ Ds

Ecophon Hygiene Performance™ Ds ist eine abgehängte Decke mit verdeckter Unterkonstruktion, bei der einzelne Platten schnell und einfach demontierbar sein müssen. Die Kanten sind farbbeschichtet. Ecophon Hygiene Performance™ Ds ist hervorragend geeignet für Schwimmbeckenbereiche und somit ein System für Bereiche mit hoher Luftfeuchtigkeit, mit Anforderungen an Korrosionsschutz und mit gelegentlichem



FORMATE

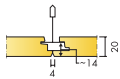

Abmessung, mm	600x600	1200x600
T24	•	•
Stärke (d)	20	20
Montageskizze	M616C4	M616C4

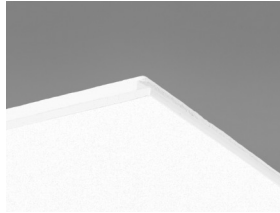

Performance Ds Akustikdeckenplatte

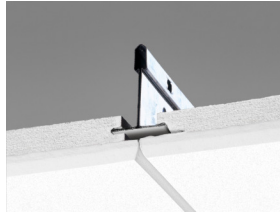

Abschnitt des Performance Ds Systems mit Connect T24 Hauptschiene C4

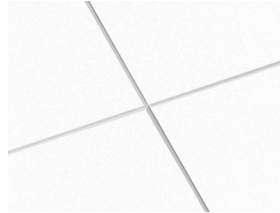

Performance Ds System



Akustik

Schallabsorption:

Die Testergebnisse wurden gemäß DIN EN ISO 354 ermittelt.

Klassifikation gemäß DIN EN ISO 11654, Einzahlangaben für NRC (Noise Reduction Coefficient) und SAA (Sound Absorption Average) gemäß ASTM C 423.

α_p , Praktischer Absorptionsgrad

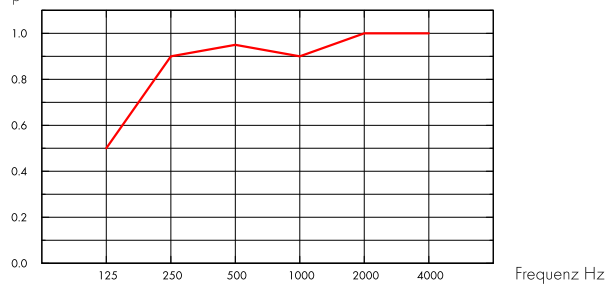

— Hygiene Performance Ds 20 mm, 200 mm o.d.s.

o.d.s = tKh = totale Konstruktionshöhe

d mm	tKh mm	α_p , Praktischer Absorptionsgrad						α_w	Absorptionsklasse
		125 Hz	250 Hz	500 Hz	1000 Hz	2000 Hz	4000 Hz		
20	200	0.50	0.90	0.95	0.90	1.00	1.00	0.95	A

d mm	tKh mm	NRC	SAA
20	200	0.95	0.95



Raumluftqualität

Zertifikat / Label	
Eurofins Innenraumlufthomfort	IAC Gold
Französisches VOC-Label	A+



Ökologischer Fußabdruck

	kg CO ₂ equiv/m ²
Hygiene Performance Ds (EN 15804+A2)	3,46

Lebenszyklusstufen A1 bis C4 aus EPD, in Übereinstimmung mit ISO 14025 / EN 15804



Circularity

Minimaler Gehalt an recycelten Inhalt	51%
Circularity	Vollständig recycelbar

Das vollständige Recycling der Absorber erfolgt mittels unseres Rücknahmesystems „SoundCircularity“. Wir machen aus Ihren Abschnitten bzw. ganzen Platten wieder neue Glaswollprodukte.



Brandschutz

Land	Fire standard	Klasse
Europa	EN 13501-1	A2-s1,d0

Platten: Nicht brennbar nach DIN EN ISO 1182.



Feuchtigkeitsbeständigkeit

Klasse C, relative Luftfeuchtigkeit 95% und 30°C gemäß EN 13964:2014.



Visuelles Erscheinungsbild

Weiß 500, ähnlich NCS S 0500-N / RAL 9003, Lichtreflexionsgrad 84%.



Reinigung

Standard/Methode	Frequency
Staubwischen	Täglich
Feuchtwischen	Wöchentlich
Dampfreinigung	4/Jahr
Wasserstoffperoxid-Dampf	•



Abriebbeständigkeit

Getestet gemäß ISO 11998, hält 200 Scheuerzyklens stand.



Reinigungsbeständigkeit/Desinfektion

Chemikalie	Aktive Substanz	Konzentration
Actichlor plus	NaDCC (Natriumdichlorisocyanurat)	1%
LifeClean	Chlordioxid	unverdünnt
Etanol	Ethanol	70%
Chlorine	Natriumhypochlorit-Lösung	2,5%
Virkon S	Dikaliumperoxodisulfat; Sulfaminsäure	1%
Isopropanol	Isopropylalkohol	70%
Oxivir Excel	Wasserstoffperoxid	0,5%
Sumabac D10	Quaternäre Ammoniumverbindung, Natriumcarbonat	1%
Suredis VT1	n-(3-Aminopropyl)-n-dodecylpropan-1,3-diamin	1%
Enduro Chlor VE5	Kaliumhydroxid	1,5 %
Aciplusfoam VF59	Salpetersäure	5%

Getestet gemäß ISO 11998 und hält den folgenden Reinigungs- und Desinfektionsmitteln stand.



Schimmel- und Bakterienbeständigkeit

Standard/Methode	Klasse
ISO 846 :2019 Methode C (für Bakterien)	0 (Kein Wachstum unter dem Mikroskop)
ASTM D3273-16 (für Schimmelpilze)	10 (0% Wachstum auf der Oberfläche)



Reinraumklassifizierung

	Standard/Methode	Klasse
ISO 14644	Reinraumklasse	ISO 4
NF S 90-351	Mikrobiologische Klasse	M1/area 4
NF S 90-351	Partikelemission	CP(0,5) 5



Demontierbarkeit

Die Elemente sind leicht demontierbar.



Montage

Montage gemäß Montageskizze, Montageanleitung sowie Zeichnungen und Details. Versiegelung der Anschnittplatten mittels Connect Kantenfarbe. Abdichten von Durchführungen mittels geeigneter Fugendichtungsmasse.



Systemgewicht

	kg/m ²	Die Gewichtsangaben sind Richtwerte und können variieren.
Hygiene Performance Ds	2,5	
Hygiene Performance Ds + Connect grid system	3,4	



Belastung

Zulässige Nutzlast, Tragkraft der Abhänger und Befestigungen siehe Montageskizze oder www.ecophon.de.



CE

Ecophon Deckensysteme sind CE-gekennzeichnet gemäß der europäischen einheitlichen Norm EN13964:2014. CE-gekennzeichnete Bauprodukte unterliegen einer Leistungserklärung (DoP), die es Kunden und Anwendern ermöglicht, die Leistung von auf dem europäischen Markt erhältlichen Produkten leicht zu vergleichen.

MONTAGESKIZZE (M616C4) FÜR PERFORMANCE™ DS C4. ABGEHÄNGTE MONTAGE

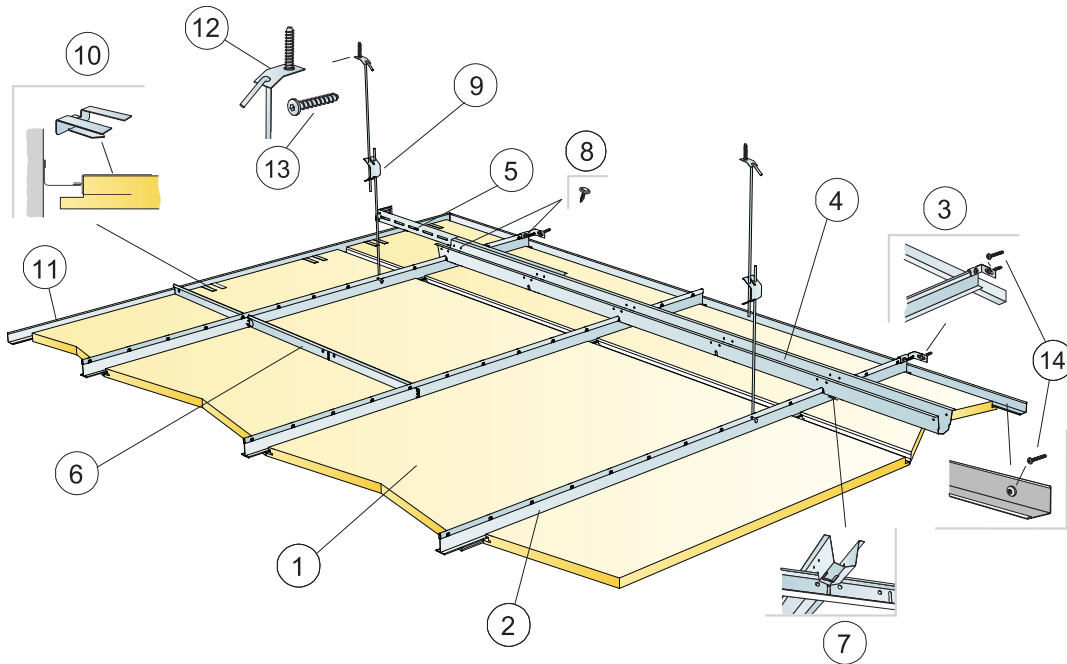

© Saint-Gobain Ecophon AB

MATERIALSPEZIFIKATION (OHNE VERSCHNITT)

	Abmessung, mm	
	600x600	1200x600
1 Hygiene Performance Ds	2,8/m ²	1,4/m ²
2 Connect T24 Hauptschiene C4, max. Befestigungsabstand 600 mm	1,7m/m ²	1,7m/m ²
3 Connect Wandbefestigung T-Profil C4	1/ jede Reihe abgehängter Hauptschiene	
4 Connect Distanzprofil C4, Achsmaß 1500 mm (Maximalabstand von der Wand 300 mm)	0,7m/m ²	0,7m/m ²
5 Connect Wandbefestigung Distanzprofil C4, L=700 mm	1 für jede Reihe des Distanzprofils	
6 Connect T24 Querschiene C4, L=600 mm	2/Reihe Hauptschiene HD	
7 Connect Splint Distanzprofil C4, zur Verbindung des Distanzprofils mit der Hauptschiene	1,4/m ²	1,4/m ²
8 C4-Schraube für Wandhalterungen (im Lieferumfang enthalten)	-	-
9 Connect Schnellspannhänger C4, max. Befestigungsabstand 1200 mm (Maximalabstand von der Wand 600 mm)	0,7/m ²	0,7/m ²
10 Connect Auflage-Clip Dg20 C4	1Stück / 300-400 mm für jede Anschnittplatte (Längsseite)	
11 Connect Wandwinkel 1.5/22 C4, max. Befestigungsabstand 300 mm	nach Bedarf	nach Bedarf
12 Connect Befestigungsblech C4	0,7/m ²	0,7/m ²
13 C4 Befestigungsmittel Ihrer Wahl	0,7/m ²	0,7/m ²
14 Connect Montageschraube C4	3,4/lfm U-Abschlussprofil C4	
Δ Min. totale Konstruktionshöhe: 385 mm	-	-
δ Mindesthöhe für Demontierbarkeit: 30 mm	-	-

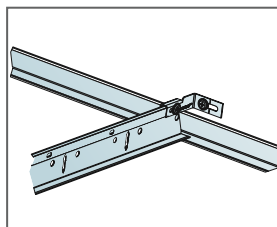
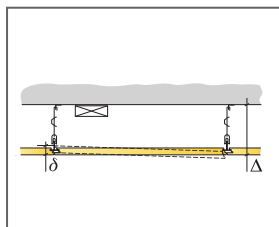

Hauptschiene C4 mit Connect Wandbefestigung C4

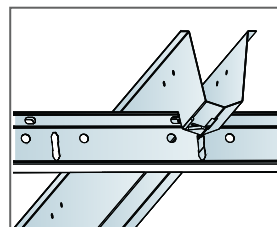

Verbindung der Profile mit dem Splint Distanzprofil

Abmessung, mm	Max. Nutzlast (N)	Mindesttragkraft [N]
600x600x20	40	160
1200x600x20	40	160

Nutzlast/Tragkraft

Ecophon Hygiene Performance™ Plus A

Ecophon Hygiene Performance™ Plus A ist ein leicht zu reinigendes Akustikdeckensystem, das speziell für Feuchträume konzipiert wurde, die regelmäßig einer gründlichen Dampf-, Hoch- und Niederdruckreinigung bedürfen. Die Oberfläche kann mit herkömmlichen Reinigungs- und Desinfektionsmittel gereinigt werden. Das Ecophon Hygiene Performance™ Plus A System besteht aus den widerstandsfähigen Akustikdeckenplatten sowie der dazugehörigen



Oatly, Landskrona, Sweden

FORMATE

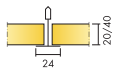

Abmessung, mm	600x600	600x600	625x625	1200x600	1200x600
T24	•	•	•	•	•
Stärke (d)	20	40	20	20	40
Montageskizze	M466	M466	M470 DIN	M466	M466

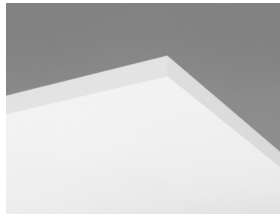

Hygiene Performance Plus A
Akustikdeckenplatte

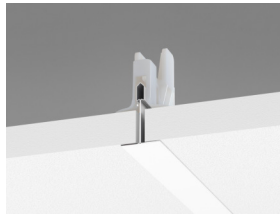

Abschnitt des Hygiene Performance
Plus A C3 Systems mit Connect
Hygiene-Clip 20



Hygiene Performance Plus A System

Akustik



Schallabsorption:

Die Testergebnisse wurden gemäß DIN EN ISO 354 ermittelt.

Klassifikation gemäß DIN EN ISO 11654, Einzelangaben für NRC (Noise Reduction Coefficient) und SAA (Sound Absorption Average) gemäß ASTM C 423.

α_p , Praktischer Absorptionsgrad

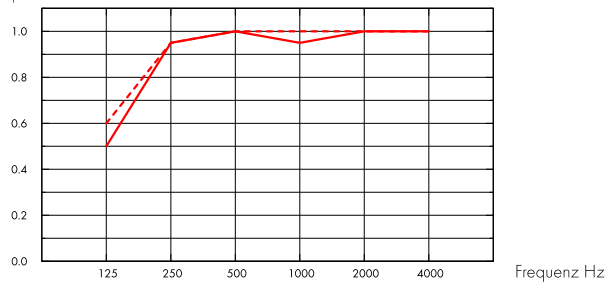

— Hygiene Performance Plus A 20 mm, 200 mm o.d.s.

- - - Hygiene Performance Plus A 40 mm, 200 mm o.d.s.

o.d.s = tKh = totale Konstruktionshöhe

d mm	tKh mm	α_p , Praktischer Absorptionsgrad						α_w	Absorptionsklasse
		125 Hz	250 Hz	500 Hz	1000 Hz	2000 Hz	4000 Hz		
20	200	0.50	0.95	1.00	0.95	1.00	1.00	1.00	A
40	200	0.60	0.95	1.00	1.00	1.00	1.00	1.00	A

d mm	tKh mm	NRC	SAA
20	200	1.00	0.97
40	200	1.00	0.99

Raumluftqualität



Zertifikat / Label

Eurofins Innenraumluftkomfort

IAC Gold

Französisches VOC-Label

A+



Cradle to Cradle Certified®



Dieses Produkt ist Cradle to Cradle Certified® in der Zertifizierungsstufe Bronze (Standardversion 4.0).



Umweltsichere und gesunde Materialien



Dieses Produkt hat ein C2C Certified Material Health Certificate™ der Zertifizierungsstufe Silber (Standardversion 4.0) erhalten. Das C2C Certified Material Health Certificate™ basiert auf den Anforderungen für Umweltsichere und gesunde Materialien des Cradle-to-Cradle Certified Product Standards. Es bestätigt, dass die im Produkt verwendeten Chemikalien und Materialien so ausgewählt wurden, dass der Schutz der menschlichen Gesundheit und der Umwelt an erster Stelle steht.



Ökologischer Fußabdruck

	kg CO ₂ equiv./m ²	Lebenszyklusstufen A1 bis C4 aus EPD, in Übereinstimmung mit ISO 14025 / EN 15804
Hygiene Performance Plus A, 20mm	3,22	
Hygiene Performance Plus A, 40mm	5,19	



Circularity

Minimaler Gehalt an recycelten Inhalt	44%
Circularity	Vollständig recycelbar



Das vollständige Recycling der Absorber erfolgt mittels unseres Rücknahmesystems „SoundCircularity“. Wir machen aus Ihren Abschnitten bzw. ganzen Platten wieder neue Glaswolleprodukte.



Brandschutz

Land	Fire standard	Klasse
Europa	EN 13501-1	A2-s1,d0

Platten: Nicht brennbar nach DIN EN ISO 1182.



Feuchtigkeitsbeständigkeit

Klasse D, relative Luftfeuchtigkeit 97% und 50°C gemäß EN 13964:2014.



Visuelles Erscheinungsbild

Weiß 500, ähnlich NCS S 0500-N / RAL 9003, Lichtreflexionsgrad 84%.



Reinigung

Standard/Methode	Frequency
Staubwischen	Täglich
Feuchtwischen	Wöchentlich
Dampfreinigung	4/Jahr
Niederdruckreinigung	2/Jahr
Hochdruckreinigung	2/Jahr
Wasserstoffperoxid-Dampf	•



Abriebbeständigkeit

Getestet gemäß ISO 11998, hält 200 Scheuerzyklen stand.



Reinigungsbeständigkeit/Desinfektion

Chemikalie	Aktive Substanz	Konzentration
Actichlor plus	NaDCC (Natriumdichlorisocyanurat)	1%
LifeClean	Chlordioxid	unverdünnt
Etanol	Ethanol	70%
Chlorine	Natriumhypochlorit-Lösung	2,5%
Virkon S	Dikaliumperoxodisulfat; Sulfaminsäure	1%
Isopropanol	Isopropylalkohol	70%
Oxivir Excel	Wasserstoffperoxid	0,5%
Sumabac D10	Quaternäre Ammoniumverbindung, Natriumcarbonat	1%
Suredis VT1	n-(3-Aminopropyl)-n-dodecylpropan-1,3-diamin	1%
Enduro Chlor VE5	Kaliumhydroxid	1,5 %
Acipusfoam VF59	Salpetersäure	5%

Getestet gemäß ISO 11998 und hält den folgenden Reinigungs- und Desinfektionsmitteln stand.



Schimmel- und Bakterienbeständigkeit

Standard/Methode	Klasse
ISO 846 :2019 Methode C (für Bakterien)	0 (Kein Wachstum unter dem Mikroskop)
ASTM D3273-16 (für Schimmelpilze)	10 (0% Wachstum auf der Oberfläche)



Reinraumklassifizierung

Standard/Methode	Klasse
ISO 14644	Reinraumklasse ISO 4
NF S 90-351	Mikrobiologische Klasse M1/area 4
NF S 90-351	Partikelemission CP(0,5) 5



Montage

Montage gemäß Montageskizze, Montageanleitung sowie Zeichnungen und Details. Versiegelung der Anschnittplatten mittels Connect Kantenfarbe. Abdichten von Durchführungen mittels geeigneter Fugendichtungsmasse.



Demontierbarkeit

Die Platten sind demontierbar. Mindesthöhe siehe Montageskizze. Die Clips ermöglichen eine Reinigung im eingebauten Zustand. Die Hygiene Inspektionsluke ermöglicht den Zugang zum Deckenhohlraum.



Systemgewicht

	kg/m ²
Hygiene Performance Plus A 20 mm	1,5
Hygiene Performance Plus A 20 mm + Connect grid system	2,5
Hygiene Performance Plus A 40 mm	2,5
Hygiene Performance Plus A 40 mm+ Connect grid system	3,5

Die Gewichtsangaben sind Richtwerte und können variieren.



Belastung

Zulässige Nutzlast, Tragkraft der Abhänger und Befestigungen siehe Montageskizze oder www.ecophon.de.



CE

Ecophon Deckensysteme sind CE-gekennzeichnet gemäß der europäischen einheitlichen Norm EN 13964:2014. CE-gekennzeichnete Bauprodukte unterliegen einer Leistungserklärung (DoP), die es Kunden und Anwendern ermöglicht, die Leistung von auf dem europäischen Markt erhältlichen Produkten leicht zu vergleichen.

MONTAGESKIZZE (M466) FÜR ECOPHON HYGIENE PERFORMANCE™ PLUS A C3

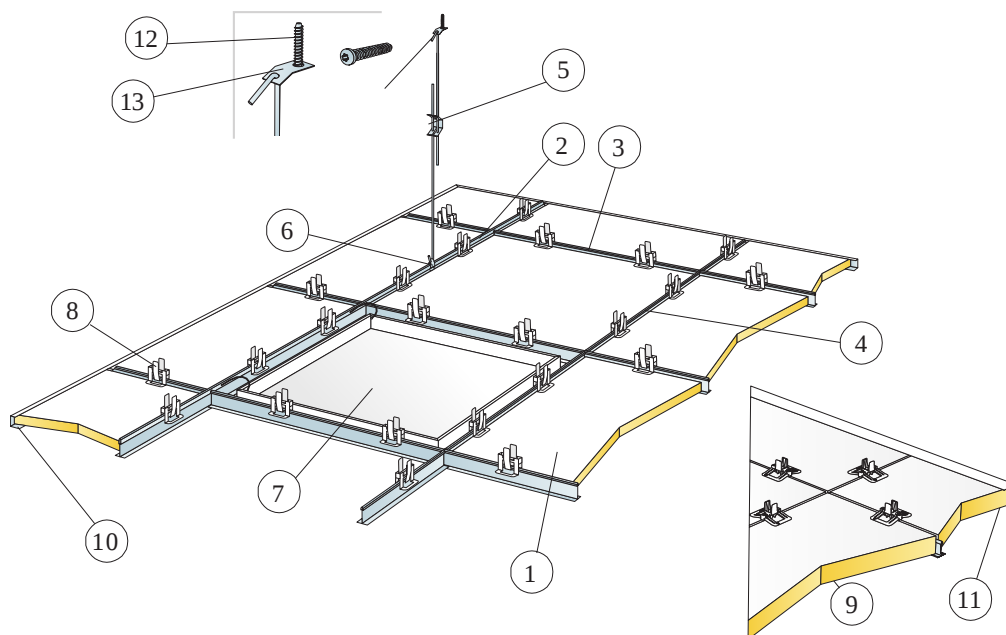

© Saint-Gobain Ecophon AB

MATERIALSPEZIFIKATION (OHNE VERSCHNITT)

	Abmessung, mm	
	600x600	1200x600
1 Hygiene Performance Plus A	2,8/m ²	1,4/m ²
2 Connect T24 Hauptschiene C3, Achsmaß 1200 mm	0,9m/m ²	0,9m/m ²
3 Connect T24 Querschiene C3, L=1200 mm, Achsmaß 600 mm	1,7m/m ²	1,7m/m ²
4 Connect T24 Querschiene C3, L=600 mm	0,9m/m ²	-
5 Connect Schnellspannhänger C3, max. Befestigungsabstand 1200 mm (Maximalabstand von der Wand 600 mm)	0,7/m ²	0,7/m ²
6 Connect Abhänge-Clip (nicht für Schwimmbadklima)	0,7/m ²	0,7/m ²
7 Connect Inspektionsluke C3	nach Bedarf	nach Bedarf
8 Connect Hygiene-Clip 20	11/m ²	7/m ²
9 Connect Hygiene-Clip 40	11/m ²	7/m ²
10 Connect U-Abschlussprofil C3 (für 20 mm starke Akustikdeckenplatten)	nach Bedarf	nach Bedarf
11 Connect Hygiene C3 U-Abschlussprofil (für 40 mm starke Akustikdeckenplatten)	nach Bedarf	nach Bedarf
12 C4 Befestigungsmittel Ihrer Wahl	0,7/m ²	0,7/m ²
13 Connect Befestigungsblech C4	0,7/m ²	0,7/m ²
Δ Min. totale Konstruktionshöhe: 150 mm	-	-
Mindesthöhe für Demontierbarkeit: 150 mm	-	-
Mindesthöhe für Demontierbarkeit: Stärke 40 mm: 170 mm	-	-

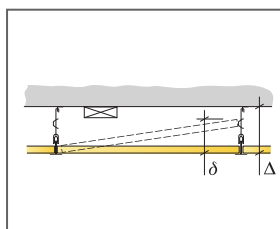

siehe Materialspezifikation

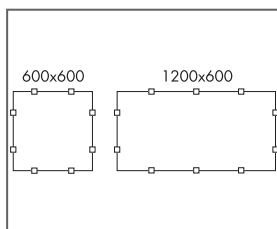

Anordnung der Clips

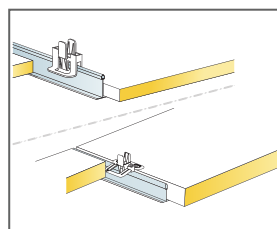

Clips fixieren die Platte in der Unterkonstruktion

Abmessung, mm	Max. Nutzlast (N)	Mindesttragkraft (N)
600x600x20	50	160
600x600x40	50	160
1200x600x20	50	160
1200x600x40	50	160

Nutzlast/Tragkraft

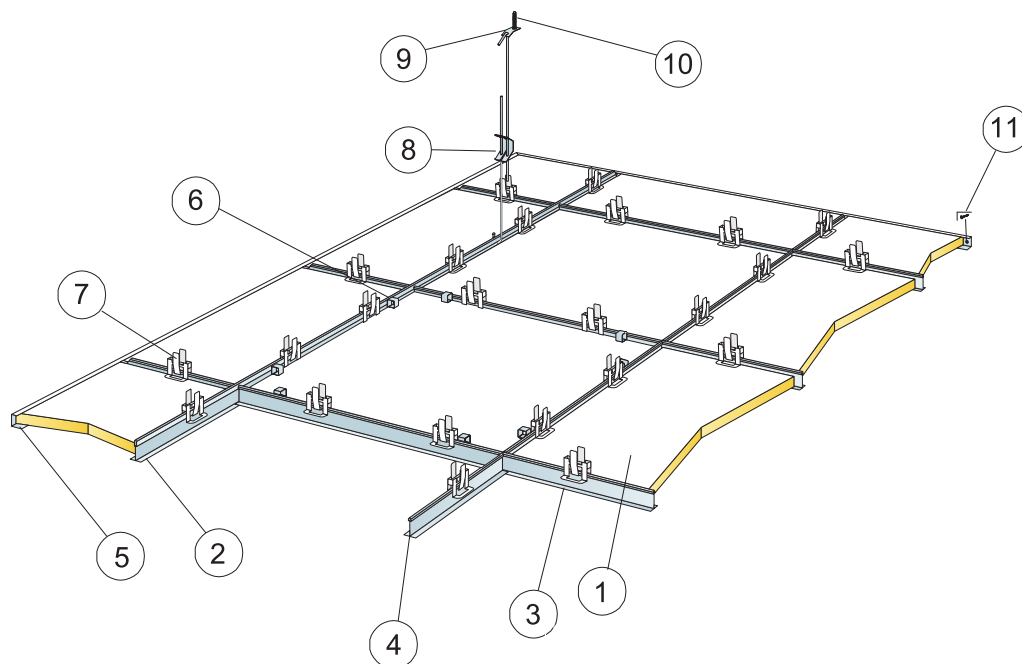

© Saint-Gobain Ecophon AB

MATERIALSPEZIFIKATION (OHNE VERSCHNITT)

	Abmessung, mm
	625x625
1 Hygiene Performance Plus A	2,6/m ²
2 Connect T24 C4 Hauptschiene, Achsmaß 1250 mm	0,8m/m ²
3 Connect T24 C4 Querschiene, L=1250 mm, Achsmaß 625 mm	1,6m/m ²
4 Connect T24 Querschiene C4, L=625 mm	2m/m ²
5 Connect U-Abschlussprofil C4 (für 20 mm starke Akustikdeckenplatten)	nach Bedarf
6 Connect Demo-Clip 20 C4 (bei Zugangsnotwendigkeit)	nach Bedarf
7 Connect Hygiene-Clip 20	10/m ²
8 Connect Schnellspannabänger C4, max. Befestigungsabstand 1200 mm (Maximalabstand von der Wand 600 mm)	0,7/m ²
9 Connect Befestigungsblech C4	0,7/m ²
10 C4 Befestigungsmittel Ihrer Wahl	0,7/m ²
11 Connect Montageschraube C4	3,4/lfm U-Abschlussprofil C4
Δ Min. totale Konstruktionshöhe: 385 mm	-
Mindesthöhe für Demontierbarkeit: 150 mm	-
Mindesthöhe für Demontierbarkeit: Stärke 40 mm: 170 mm	-

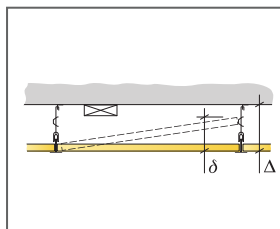

siehe Materialspezifikation

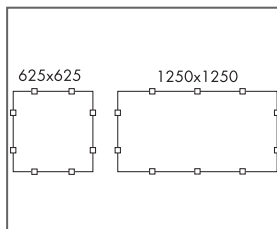

Anordnung der Clips

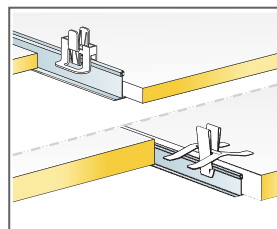

Clips fixieren die Platte in der Unterkonstruktion

Abmessung, mm	Max. Nutzlast [N]	Mindesttragkraft [N]
625x625x20	30	160

Nutzlast/Tragkraft

Ecophon Hygiene Performance™ Baffle

Ecophon Hygiene Performance™ Baffle ist ein leicht zu reinigendes Akustikdeckensystem mit vertikalen Baffeln, das speziell für Feuchträume konzipiert wurde, die regelmäßig einer gründlichen Dampf-, Hoch- und Niederdruckreinigung bedürfen. Die Oberfläche kann mit herkömmlichen Reinigungs- und Desinfektionsmittel gereinigt werden. Das System ist mit einer Korrosionsschutzklasse C3 für Feuchträume und einer Korrosionsschutzklasse C4 für Schwimmbäder erhältlich. Die Kanten sind

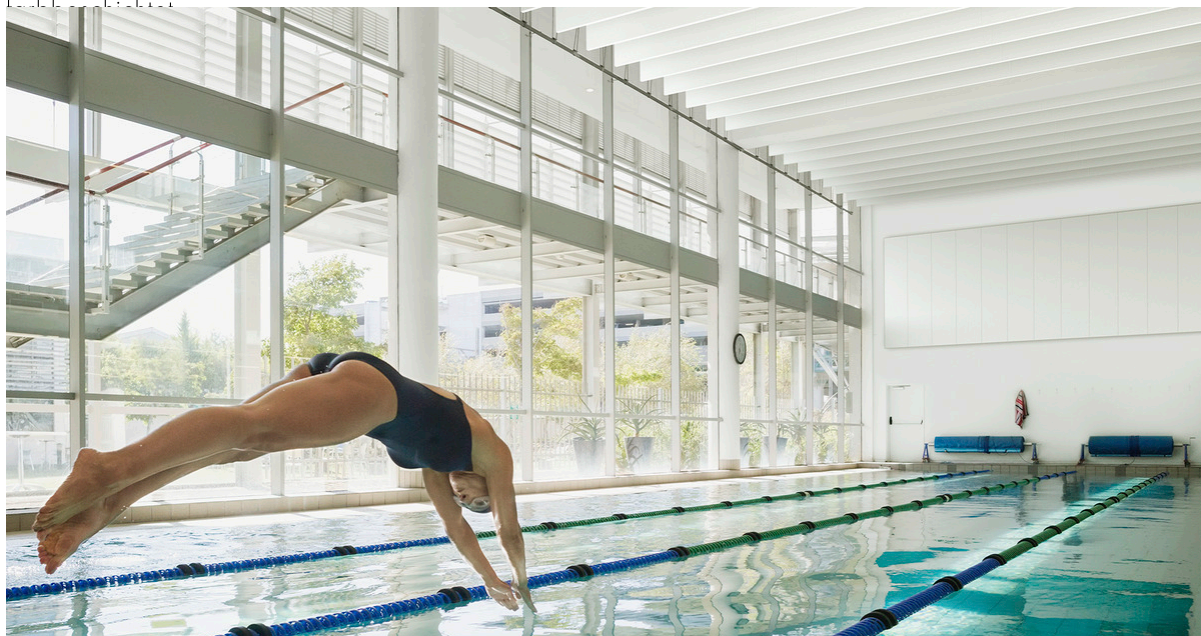

FORMATE



Abmessung, mm	1200x600
T24	•
Stärke (d)	50
Montageskizze	M492C3, M493C3, M494C4

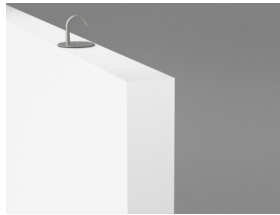

Solo Baffle/Haken

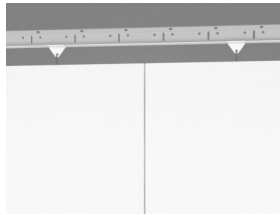

Hygiene Performance Baffle C4

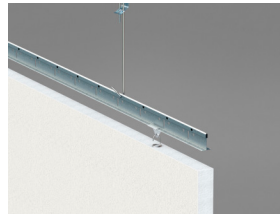

Hygiene Performance Baffle C4 Installation

Akustik



Schallabsorption:

Testergebnisse gemäß DIN EN ISO 354:2003 Achtung: Gezeigte Testergebnisse sind nicht vergleichbar mit denen älterer Versionen dieser Norm aufgrund von unterschiedlichen Prüfverfahren. Bewertung gemäß DIN EN ISO 11654, Einzahlbewertung NRC (Noise Reduction Coefficient) und SAA (Sound Absorption Average) gemäß ASTM C 423.

α_p , Praktischer Absorptionsgrad

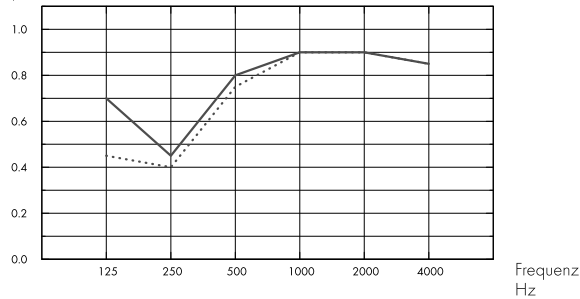

- ... Performance Baffle in Reihen angeordnet, Achsabstand 600 mm, mit $\sim 1,4$ Baffeln/m² Deckenfläche, 600 mm tKh
 - Performance Baffle im Rechteck angeordnet, mit $\sim 1,3$ Baffeln/m² Deckenfläche, 600 mm tKh
- o.d.s = tKh = totale Konstruktionshöhe

	d mm	tKh mm	α_p , Praktischer Absorptionsgrad					α_w	Absorptionsklasse	
			125 Hz	250 Hz	500 Hz	1000 Hz	2000 Hz			4000 Hz
in rows	50	600	0.45	0.40	0.75	0.90	0.90	0.85	0.70	C
in rectangles	50	600	0.70	0.45	0.80	0.90	0.90	0.85	0.75	C

	d mm	tKh mm	NRC	SAA
in rows	50	600	0.75	0.73
in rectangles	50	600	0.75	0.77

Raumluftqualität



Zertifikat / Label

Eurofins Innenraumluftkomfort

IAC Gold

Französisches VOC-Label

A+



Cradle to Cradle Certified®



Dieses Produkt ist Cradle to Cradle Certified® in der Zertifizierungsstufe Bronze (Standardversion 4.0).



Umweltsichere und gesunde Materialien



Dieses Produkt hat ein C2C Certified Material Health Certificate™ der Zertifizierungsstufe Silber (Standardversion 4.0) erhalten. Das C2C Certified Material Health Certificate™ basiert auf den Anforderungen für Umweltsichere und gesunde Materialien des Cradle-to-Cradle Certified Product Standards. Es bestätigt, dass die im Produkt verwendeten Chemikalien und Materialien so ausgewählt wurden, dass der Schutz der menschlichen Gesundheit und der Umwelt an erster Stelle steht.



Ökologischer Fußabdruck

	kg CO ₂ equiv/m ²	Lebenszyklusstufen A1 bis C4 aus EPD, in Übereinstimmung mit ISO 14025 / EN 15804
Hygiene Performance Baffle	8,30	



Circularity

Minimaler Gehalt an recycelten Inhalt	57%
Circularity	Vollständig recycelbar



Das vollständige Recycling der Absorber erfolgt mittels unseres Rücknahmesystems „SoundCircularity“. Wir machen aus Ihren Abschnitten bzw. ganzen Platten wieder neue Glaswollprodukte.



Brandschutz

Land	Fire standard	Klasse	Platten: Nicht brennbar nach DIN EN ISO 1182.
Europa	EN 13501-1	A2-s1,d0	



Feuchtigkeitsbeständigkeit

Klasse C, relative Luftfeuchtigkeit 95% und 30°C gemäß EN 13964:2014.



Visuelles Erscheinungsbild

Weiß 500, ähnlich NCS S 0500-N / RAL 9003, Lichtreflexionsgrad 84%.



Reinigung

Standard/Methode	Frequency
Staubwischen	Täglich
Feuchtwischen	Wöchentlich
Dampfreinigung	4/Jahr
Niederdruckreinigung	2/Jahr
Hochdruckreinigung	2/Jahr
Wasserstoffperoxid-Dampf	•



Abriebbeständigkeit

Getestet gemäß ISO 11998, hält 200 Scheuerzyklens stand.



Reinigungsbeständigkeit/Desinfektion

Chemikalie	Aktive Substanz	Konzentration
Actichlor plus	NaDCC (Natriumdichlorisocyanurat)	1%
LifeClean	Chlordioxid	unverdünnt
Etanol	Ethanol	70%
Chlorine	Natriumhypochlorit-Lösung	2,5%
Virkon S	Dikaliumperoxodisulfat; Sulfaminsäure	1%
Isopropanol	Isopropylalkohol	70%
Oxivir Excel	Wasserstoffperoxid	0,5%
Sumabac D10	Quaternäre Ammoniumverbindung, Natriumcarbonat	1%
Suredis VT1	n-(3-Aminopropyl)-n-dodecylpropan-1,3-diamin	1%
Enduro Chlor VE5	Kaliumhydroxid	1,5 %
Acipusfoam VF59	Salpetersäure	5%

Getestet gemäß ISO 11998 und hält den folgenden Reinigungs- und Desinfektionsmitteln stand.



Schimmel- und Bakterienbeständigkeit

Standard/Methode	Klasse
ISO 846 :2019 Methode C (für Bakterien)	0 (Kein Wachstum unter dem Mikroskop)
ASTM D3273-16 (für Schimmelpilze)	10 (0% Wachstum auf der Oberfläche)



Reinraumklassifizierung

Standard/Methode	Klasse
ISO 14644	Reinraumklasse ISO 4
NF S 90-351	Mikrobiologische Klasse M1/area 4
NF S 90-351	Partikelemission CP(0,5) 5



Demontierbarkeit

Die Elemente sind leicht demontierbar.



Montage

Montage gemäß Montageskizze, Montageanleitung sowie Zeichnungen und Details. Versiegelung der Anschnittplatten mittels Connect Kantenfarbe. Abdichten von Durchführungen mittels geeigneter Fugendichtungsmasse.



Systemgewicht

	kg/m ²
Hygiene Performance Baffle	4,8

Die Gewichtsangaben sind Richtwerte und können variieren.



Belastung

Vibrationen, Luftzug und andere mechanische Beanspruchungen können die mechanischen Eigenschaften der Befestigung beeinflussen.



CE

Ecophon Deckensysteme sind CE-gekennzeichnet gemäß der europäischen einheitlichen Norm EN 13964:2014. CE-gekennzeichnete Bauprodukte unterliegen einer Leistungserklärung (DoP), die es Kunden und Anwendern ermöglicht, die Leistung von auf dem europäischen Markt erhältlichen Produkten leicht zu vergleichen.

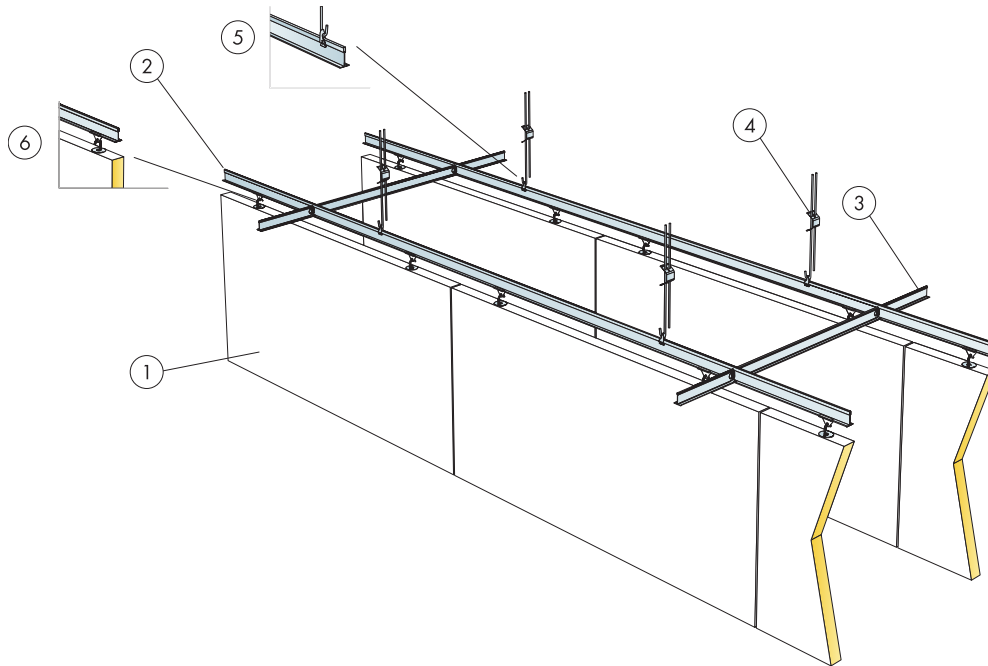

© Saint-Gobain Ecophon AB

MATERIALSPEZIFIKATION (OHNE VERSCHNITT)

		Abmessung, mm
		1200x600
1	Hygiene Performance Baffle	1,4/m ²
2	Connect T24 Hauptschiene C3, Achsmaß 600 mm	1,7m/m ²
3	Connect T24 Querschiene C3, L=600 mm, Achsmaß 1800 mm	0,6m/m ²
4	Connect Schnellspannabhänger C3, max. Befestigungsabstand 1200 mm	1,4/m ²
5	Connect Abhänge-Clip	1,4/m ²
6	Connect Baffle-Clip C3	2,8/m ²

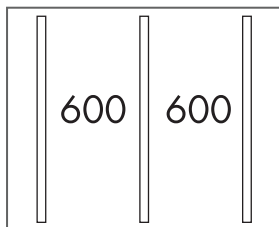

Reihenmontage

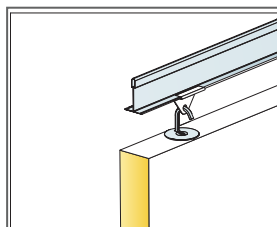

Abhängungsdetail

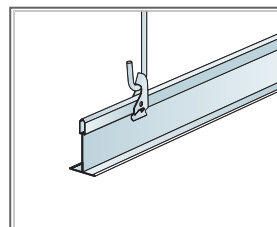

Abhängung mit Connect Schnellspannabhänger und Connect Abhänge-Clip

Abmessung, mm	Max. Nutzlast (N)	Mindesttragkraft (N)
1200x600x50	0	160

Nutzlast/Tragkraft

MONTAGESKIZZE (M493C3) FÜR ECOPHON HYGIENE PERFORMANCE™ BAFFLE C3 (IM RECHTECK ANGEORDNET)

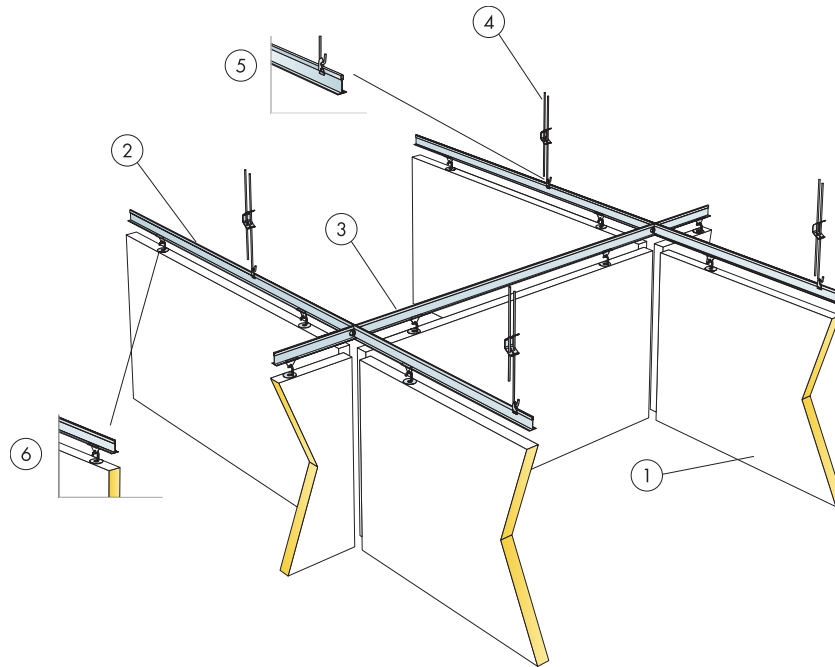

© Saint-Gobain Ecophon AB

MATERIALSPEZIFIKATION (OHNE VERSCHNITT)

		Abmessung, mm
		1200x600
1	Hygiene Performance Baffle	1,3/m ²
2	Connect T24 Hauptschiene C3, Achsmaß 1250 mm	0,8m/m ²
3	Connect T24 Hygiene C3 Querschiene, L=1250 mm, Achsmaß 1300 mm	0,8m/m ²
4	Connect Schnellspannabhänger C3, max. Befestigungsabstand 1200 mm	0,7/m ²
5	Connect Abhänge-Clip	0,7/m ²
6	Connect Baffle-Clip C3	2,5/m ²

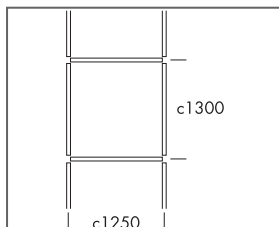

Rastermontage

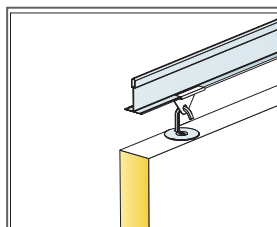

Abhängungsdetail

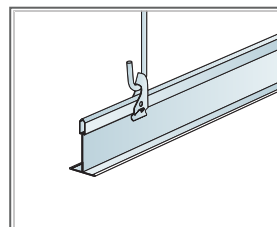

Abhängung mit Connect Schnellspannabhänger und Connect Abhänge-Clip

Abmessung, mm	Max. Nutzlast (N)	Mindesttragkraft (N)
1200x600x50	0	160

Nutzlast/Tragkraft

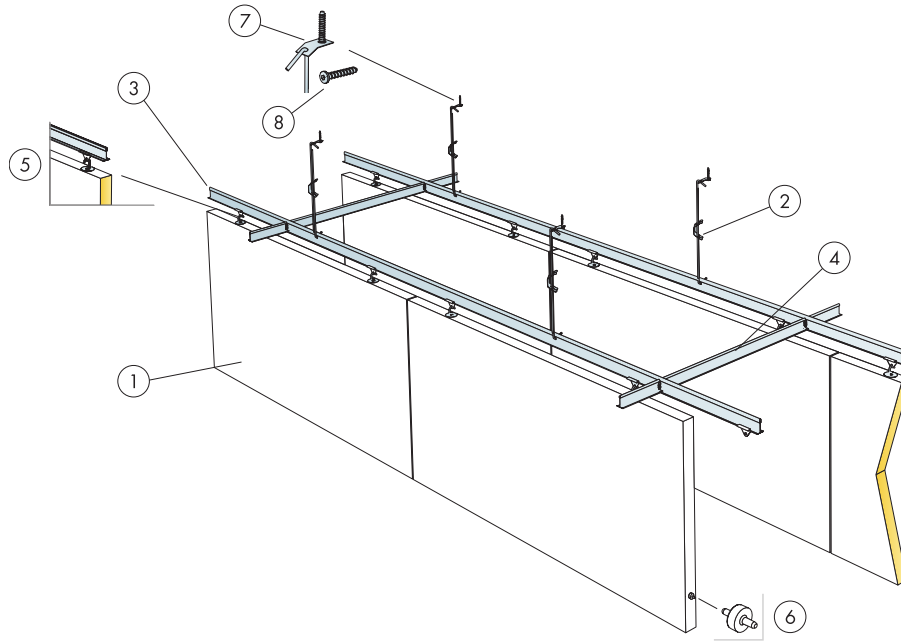

© Saint-Gobain Ecophon AB

MATERIALSPEZIFIKATION (OHNE VERSCHNITT)

	Abmessung, mm
	1200x600
1 Hygiene Performance Baffle	1,4/m ²
2 Connect Schnellspannhänger C4, max. Befestigungsabstand 1200 mm	1,4/m ²
3 Connect T24 Hauptschiene C4, max. Befestigungsabstand 600 mm	1,7m/m ²
4 Connect T24 Querschiene C4, L=600 mm, Achsmaß 1800 mm	0,6m/m ²
5 Connect Baffle-Clip C4	2,8/m ²
6 Connect Führungsstift, Achsabstand 1200/1800 mm	2,8/m ²
7 Connect Befestigungsblech C4	1,4/m ²
8 C4 Befestigungsmittel Ihrer Wahl	1,4/m ²

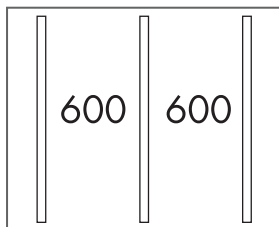

Reihenmontage

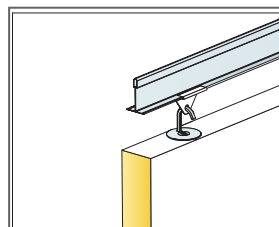

Abhängungsdetail

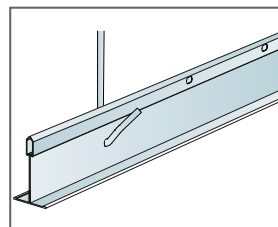

Abhängung mit Connect Schnellspannhänger C4

Abmessung, mm	Max. Nutzlast (N)	Mindesttragkraft (N)
1200x600x50	0	160

Nutzlast/Tragkraft

Ecophon Hygiene Performance™ Wall

Ecophon Hygiene Performance™ Wall ist ein leicht zu reinigendes Wandpaneelsystem, das speziell für Feuchträume konzipiert wurde, die regelmäßig einer gründlichen Dampf-, Hoch- und Niederdruckreinigung bedürfen. Die Oberfläche kann mit herkömmlichen Reinigungs- und Desinfektionsmittel gereinigt werden. Die emissionsarmen Wandpaneele sorgen für eine hohe Raumluftqualität, sind gegenüber Schimmelbildung und Bakterienwachstum resistent und sind für die Reinigung mit Wasserstoffperoxid-Dampf resistent.



TAYS kitchen, Tampere, Finland

FORMATE

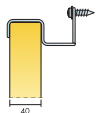

Abmessung, mm	1200x600
Spezialbefestigung	•
Stärke (d)	40
Montageskizze	M467

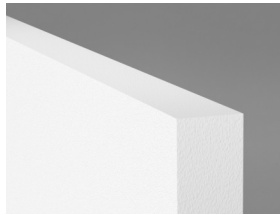

Hygiene Performance Wall

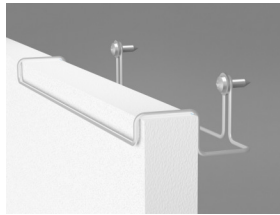

Connect Wandbefestigung C3



Hygiene Performance Wall C3 System

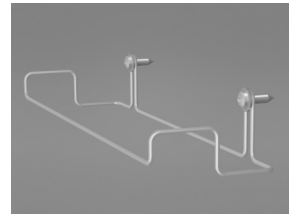

Connect Wandbefestigung C3

Akustik



Schallabsorption:

Die Testergebnisse wurden gemäß DIN EN ISO 354 ermittelt. Klassifikation gemäß DIN EN ISO 11654.

α_p , Praktischer Absorptionsgrad

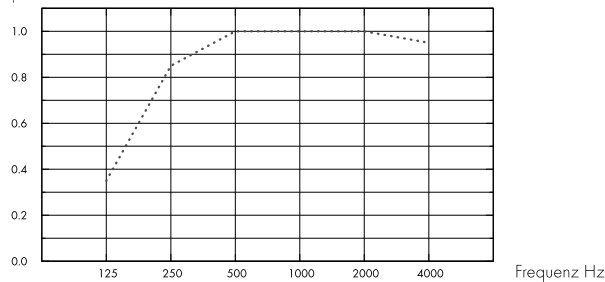

... Hygiene Performance Wall, 80 mm o.d.s.

o.d.s = tKh = totale Konstruktionshöhe

d mm	tKh mm	α_p , Praktischer Absorptionsgrad						α_w	Absorptionsklasse
		125 Hz	250 Hz	500 Hz	1000 Hz	2000 Hz	4000 Hz		
40	80	0.35	0.85	1.00	1.00	1.00	0.95	1.00	A

d mm	tKh mm	NRC	SAA
40	80	0.95	0.95

Raumluftqualität



Zertifikat / Label	
Eurofins Innenraumluftkomfort	IAC Gold
Französisches VOC-Label	A+



Cradle to Cradle Certified®



Dieses Produkt ist Cradle to Cradle Certified® in der Zertifizierungsstufe Bronze (Standardversion 4.0).



Umweltsichere und gesunde Materialien



Dieses Produkt hat ein C2C Certified Material Health Certificate™ der Zertifizierungsstufe Silber (Standardversion 4.0) erhalten. Das C2C Certified Material Health Certificate™ basiert auf den Anforderungen für Umweltsichere und gesunde Materialien des Cradle-to-Cradle Certified Product Standards. Es bestätigt, dass die im Produkt verwendeten Chemikalien und Materialien so ausgewählt wurden, dass der Schutz der menschlichen Gesundheit und der Umwelt an erster Stelle steht.



Ökologischer Fußabdruck

	kg CO ₂ equiv/m ²
Hygiene Performance Wall	7,13

Lebenszyklusstufen A1 bis C4 aus EPD, in Übereinstimmung mit ISO 14025 / EN 15804



Circularity

Minimaler Gehalt an recycelten Inhalt	54%
Circularity	Vollständig recycelbar

Das vollständige Recycling der Absorber erfolgt mittels unseres Rücknahmesystems „SoundCircularity“. Wir machen aus Ihren Abschnitten bzw. ganzen Platten wieder neue Glaswollprodukte.



Brandschutz

Land	Fire standard	Klasse
Europa	EN 13501-1	A2-s1,d0

Platten: Nicht brennbar nach DIN EN ISO 1182.



Feuchtigkeitsbeständigkeit

Klasse C, relative Luftfeuchtigkeit 95% und 30°C gemäß EN 13964:2014.



Visuelles Erscheinungsbild

Weiß 500, ähnlich NCS S 0500-N / RAL 9003, Lichtreflexionsgrad 84%.



Reinigung

Standard/Methode	Frequency
Staubwischen	Täglich
Feuchtwischen	Wöchentlich
Dampfreinigung	4/Jahr
Niederdruckreinigung	2/Jahr
Hochdruckreinigung	2/Jahr
Wasserstoffperoxid-Dampf	•



Abriebbeständigkeit

Getestet gemäß ISO 11998, hält 200 Scheuerzyklens stand.



Reinigungsbeständigkeit/Desinfektion

Chemikalie	Aktive Substanz	Konzentration
Actichlor plus	NaDCC (Natriumdichlorisocyanurat)	1%
LifeClean	Chlordioxid	unverdünnt
Etanol	Ethanol	70%
Chlorine	Natriumhypochlorit-Lösung	2,5%
Virkon S	Dikaliumperoxodisulfat; Sulfaminsäure	1%
Isopropanol	Isopropylalkohol	70%
Oxivir Excel	Wasserstoffperoxid	0,5%
Sumabac D10	Quaternäre Ammoniumverbindung, Natriumcarbonat	1%
Suredis VT1	n-(3-Aminopropyl)-n-dodecylpropan-1,3-diamin	1%
Enduro Chlor VE5	Kaliumhydroxid	1,5 %
Acipusfoam VF59	Salpetersäure	5%

Getestet gemäß ISO 11998 und hält den folgenden Reinigungs- und Desinfektionsmitteln stand.



Schimmel- und Bakterienbeständigkeit

Standard/Methode	Klasse
ISO 846 :2019 Methode C (für Bakterien)	0 (Kein Wachstum unter dem Mikroskop)
ASTM D3273-16 (für Schimmelpilze)	10 (0% Wachstum auf der Oberfläche)



Reinraumklassifizierung

Standard/Methode	Klasse
ISO 14644	Reinraumklasse ISO 4
NF S 90-351	Mikrobiologische Klasse M1/area 4
NF S 90-351	Partikelemission CP(0,5) 5



Demontierbarkeit

Die Elemente sind leicht demontierbar.



Montage

gemäß Montageskizze, Montageanleitung. Informationen zur minimalen totalen Konstruktionshöhe siehe Materialspezifikation.



Systemgewicht

	kg/m ²
Hygiene Performance Wall	4,0

Die Gewichtsangaben sind Richtwerte und können variieren.



Belastung

Zulässige Nutzlast, Tragkraft der Abhänger und Befestigungen siehe Montageskizze oder www.ecophon.de.



CE

Ecophon Deckensysteme sind CE-gekennzeichnet gemäß der europäischen einheitlichen Norm EN 13964:2014. CE-gekennzeichnete Bauprodukte unterliegen einer Leistungserklärung (DoP), die es Kunden und Anwendern ermöglicht, die Leistung von auf dem europäischen Markt erhältlichen Produkten leicht zu vergleichen.

MONTAGESKIZZE (M467) FÜR ECOPHON HYGIENE PERFORMANCE™ WALL C3

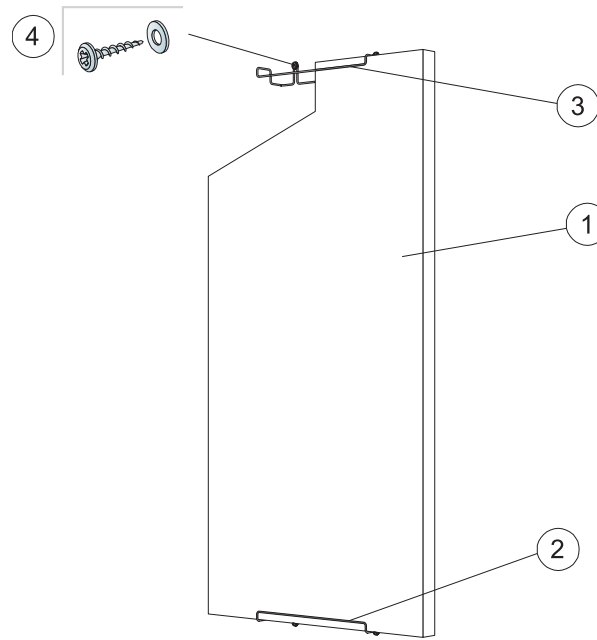

© Saint-Gobain Ecophon AB

MATERIALSPEZIFIKATION (OHNE VERSCHNITT)

		Abmessung, mm
		1200x600
1	Hygiene Performance Wall	1,4/m ²
2	Connect Wandbefestigung C3, vertikale Montage	2/Paneel
3	Connect Wandbefestigung C3, horizontale Montage	4/Paneel
4	Schraube [nicht im Ecophon-Lieferumfang]	2/Wandbefestigung
Δ Min. totale Konstruktionshöhe: 90 mm		-

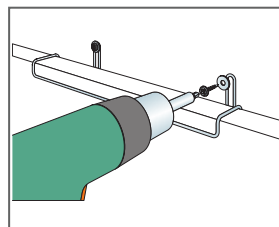
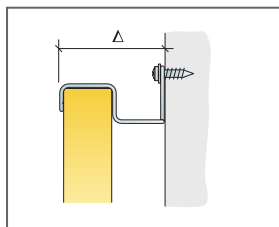

Montage mit Edelstahl-Schraube A2 (nicht im Ecophon-Lieferumfang)

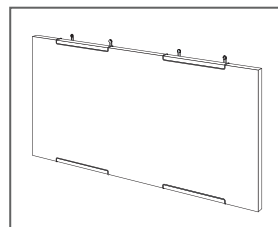

Horizontale Montage von Performance Wall C3

Abmessung, mm	Max. Nutzlast (N)	Mindesttragkraft (N)
1200x600x40	0	-

Nutzlast/Tragkraft

Ecophon Hygiene Performance™ Care Wall

Ecophon Hygiene Performance™ Care Wall ist ein leicht zu reinigendes Wandpaneelsystem, das sich z.B. für Anwendungen im Gesundheitswesen eignet. Die Oberfläche kann mit herkömmlichen Reinigungs- und Desinfektionsmittel gereinigt werden. Die emissionsarmen Wandpaneele sorgen für eine hohe Raumluftqualität, sind gegenüber Schimmelbildung und Bakterienwachstum resistent und sind für die Reinigung mit Wasserstoffperoxid-Dampf geeignet. Die Kanten im abgerundeten Profil sind gerundet.



Healthcare launch 2019, Sweden

FORMATE

	Abmessung, mm	2700x1200
	Thinline-Profil	•
	Stärke (d)	40
	Montageskizze	M610

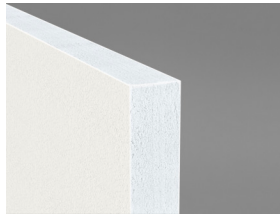

Hygiene Performance Care Wall



Hygiene Performance Care Wall system with Connect Thinline profiles

Akustik



Schallabsorption:

Die Testergebnisse wurden gemäß DIN EN ISO 354 ermittelt. Klassifikation gemäß DIN EN ISO 11654.

α_p , Praktischer Absorptionsgrad

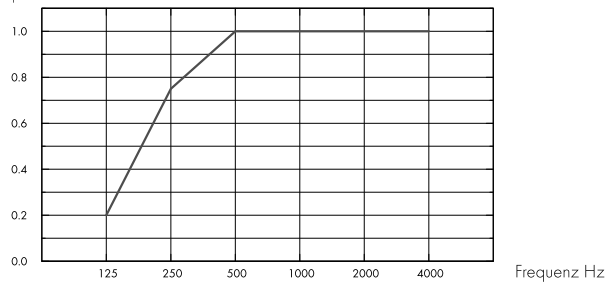

– Hygiene Performance Care Wall 40 mm, 50 mm o.d.s.

o.d.s = tKh = totale Konstruktionshöhe

d mm	tKh mm	α_p , Praktischer Absorptionsgrad						α_w	Absorptionsklasse
		125 Hz	250 Hz	500 Hz	1000 Hz	2000 Hz	4000 Hz		
40	50	0.20	0.75	1.00	1.00	1.00	1.00	1.00	A

d mm	tKh mm	NRC	SAA
40	50	0.95	0.96

Raumluftqualität



Zertifikat / Label	
Eurofins Innenraumluftkomfort	IAC Gold
Französisches VOC-Label	A+
Finnische Emissionsklassifizierung M1	•



Cradle to Cradle Certified®



Dieses Produkt ist Cradle to Cradle Certified® in der Zertifizierungsstufe Bronze (Standardversion 4.0).



Umweltsichere und gesunde Materialien

Dieses Produkt hat ein C2C Certified Material Health Certificate™ der Zertifizierungsstufe Silber (Standardversion 4.0) erhalten. Das C2C Certified Material Health Certificate™ basiert auf den Anforderungen für Umweltsichere und gesunde Materialien des Cradle-to-Cradle Certified Product Standards. Es bestätigt, dass die im Produkt verwendeten Chemikalien und Materialien so ausgewählt wurden, dass der Schutz der menschlichen Gesundheit und der Umwelt an erster Stelle steht.



Circularity

Minimaler Gehalt an recycelten Inhalt	58%
Circularity	Vollständig recycelbar



Das vollständige Recycling der Absorber erfolgt mittels unseres Rücknahmesystems „SoundCircularity“. Wir machen aus Ihren Abschnitten bzw. ganzen Platten wieder neue Glaswollprodukte.



Brandschutz

Land	Fire standard	Klasse
Europa	EN 13501-1	A2-s1,d0

Platten: Nicht brennbar nach DIN EN ISO 1182.



Feuchtigkeitsbeständigkeit

Klasse C, relative Luftfeuchtigkeit 95% und 30°C gemäß EN 13964:2014.



Visuelles Erscheinungsbild

Weiß 500, ähnlich NCS S 0500-N / RAL 9003, Lichtreflexionsgrad 84%.



Reinigung

Täglich Staubwischen und Staubsaugen sowie wöchentliche Feuchtreinigung möglich.



Spezialreinigung

Dampfreinigung. Geeignet für die Verwendung von Wasserstoffperoxid-Dampf.



Abriebbeständigkeit

Getestet gemäß ISO 11998, hält 200 Scheuerzyklens stand.



Reinigungsbeständigkeit/Desinfektion

Chemikalie	Aktive Substanz	Konzentration
Actichlor plus	NaDCC (Natriumdichlorisocyanurat)	1%
LifeClean	Chlordioxid	unverdünnt
Etanol	Ethanol	70%
Chlorine	Natriumhypochlorit-Lösung	2,5%
Virkon S	Dikaliumperoxodisulfat; Sulfaminsäure	1%
Isopropanol	Isopropylalkohol	70%
Oxivir Excel	Wasserstoffperoxid	0,5%
Sumabac D10	Quaternäre Ammoniumverbindung, Natriumcarbonat	1%
Suredis VT1	n-(3-Aminopropyl)-n-dodecylpropan-1,3-diamin	1%
Enduro Chlor VE5	Kaliumhydroxid	1,5 %
Acipusfoam VF59	Salpetersäure	5%

Getestet gemäß ISO 11998 und hält den folgenden Reinigungs- und Desinfektionsmitteln stand.



Schimmel- und Bakterienbeständigkeit

Standard/Methode	
ISO 846 :2019 Methode C (für Bakterien)	0 (Kein Wachstum unter dem Mikroskop)
ASTM D3273-16 (für Schimmelpilze)	10 (0% Wachstum auf der Oberfläche)



Reinraumklassifizierung

	Standard/Methode	Klasse
ISO 14644	Particle cleanliness class	ISO 4
NF S 90-351	Microbiological class	M1/area 4
NF S 90-351	Particle elimination kinetics	CP(0,5) 5



Demontierbarkeit

Die Paneele sind nicht demontierbar ausgenommen ausgewählte Montageskizzen. Siehe Materialspezifikation für weitere Informationen.



Systemgewicht

	kg/m ²
Hygiene Performance Care Wall	3,7

Die Gewichtsangaben sind Richtwerte und können variieren.



Montage

gemäß Montageskizze, Montageanleitung. Informationen zur minimalen totalen Konstruktionshöhe siehe Materialspezifikation.



Belastung

Zulässige Nutzlast, Tragkraft der Abhänger und Befestigungen siehe Montageskizze oder www.ecophon.de.



CE

Ecophon Deckensysteme sind CE-gekennzeichnet gemäß der europäischen einheitlichen Norm EN 13964:2014. CE-gekennzeichnete Bauprodukte unterliegen einer Leistungserklärung (DoP), die es Kunden und Anwendern ermöglicht, die Leistung von auf dem europäischen Markt erhältlichen Produkten leicht zu vergleichen.

MONTAGEANLEITUNG (M610) FÜR DIE MONTAGE VON ECOPHON HYGIENE PERFORMANCE™ CARE WALL MIT CONNECT THINLINE PROFIL

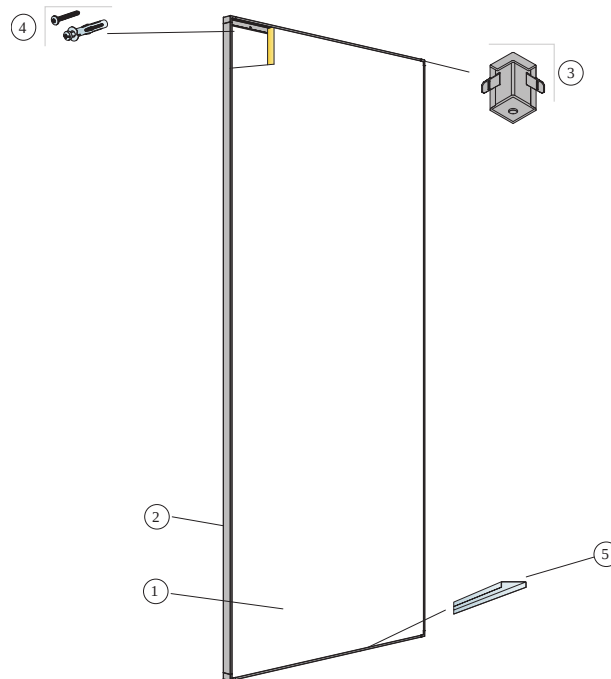

© Saint Gobain Ecophon AB

MATERIALSPEZIFIKATION (OHNE VERSCHNITT)

	Abmessung, mm
	2700x1200
1 Hygiene Performance Care Wall	0,31/m ²
2 Connect Thinline-Profil, L=2658 mm	nach Bedarf
3 Connect Thinline-Außenecke	nach Bedarf
4 Montageschraube, max. Befestigungsabstand 200 mm (Wahl des Befestigungsmittels entsprechend des Untergrundes)	nach Bedarf
5 Connect Thinline Distanzprofil	nach Bedarf
Δ Min. totale Konstruktionshöhe: 45 mm	-

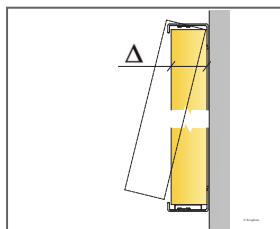

Siehe Materialspezifikation

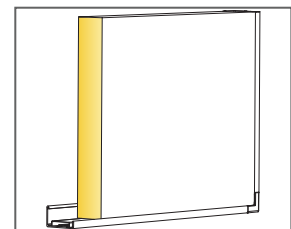

Detail des Panels mit Thinline-System

Ecophon Hygiene Advance™

A

Ecophon Hygiene Advance™ A ist ein schallabsorbierendes Akustikdeckensystem für anspruchsvollste Umgebungen, einschließlich luftgetragener Fette und Schmutzpartikel. Diese Systeme halten einer täglichen Spezialreinigung und Desinfektion mit starken Chemikalien stand. Geeignet für anspruchsvollste Umgebungen. Das System ist in den Korrosionsschutzklassen C3 (Feuchträume) und C4 (Schwimmbäder und andere Nassbereiche)



FORMATE

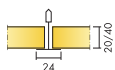

Abmessung, mm	600x600	600x600	1200x600	1200x600
T24	•	•	•	•
Stärke (d)	20	40	20	40
Montageskizze	M246C4, M252C3	M246C4, M252C3	M246C4, M252C3	M246C4, M252C3

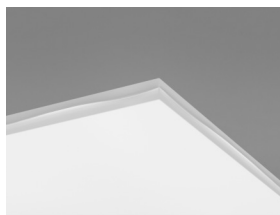

Hygiene Advance A
Akustikdeckenplatte



Abschnitt des Hygiene Advance A C4
Systems mit Connect Hygiene-Clip 20



Hygiene Advance A C4 System



Akustik

Hygiene Advance Passplatte wurde bezüglich der Schallabsorption nicht getestet (no performance determined (n.p.d.)).

Schallabsorption:

Die Testergebnisse wurden gemäß DIN EN ISO 354 ermittelt.

Klassifikation gemäß DIN EN ISO 11654, Einzahlangaben für NRC (Noise Reduction Coefficient) und SAA (Sound Absorption Average) gemäß ASTM C 423.

α_p , Praktischer Absorptionsgrad

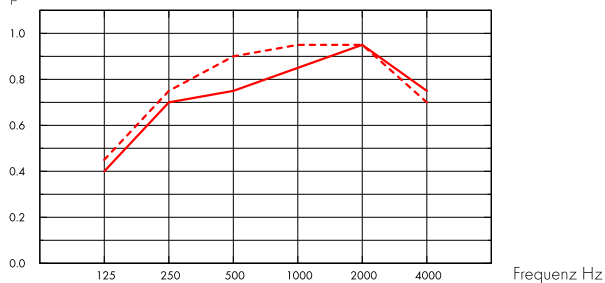

- Hygiene Advance A 20 mm, 200 mm o.d.s.
 - - - Hygiene Advance A 40 mm, 200 mm o.d.s.
- o.d.s = tKh = totale Konstruktionshöhe

d mm	tKh mm	α_p , Praktischer Absorptionsgrad						α_w	Absorptionsklasse
		125 Hz	250 Hz	500 Hz	1000 Hz	2000 Hz	4000 Hz		
20	200	0.40	0.70	0.75	0.85	0.95	0.75	0.85	B
40	200	0.45	0.75	0.90	0.95	0.95	0.70	0.90	A

d mm	tKh mm	NRC	SAA
20	200	0.80	0.76
20	400	0.80	0.79
40	200	0.75	0.76
40	400	0.75	0.76



Raumluftqualität

Zertifikat / Label	
Eurofins Innenraumluftkomfort	IAC Gold
Französisches VOC-Label	A+
Finnische Emissionsklassifizierung M1	•





Ökologischer Fußabdruck

	kg CO ₂ equiv/m ²
Advance A 20mm	9,32
Advance A 40mm	16,23

Lebenszyklusstufen A1 bis C4 aus EPD, in Übereinstimmung mit ISO 14025 / EN 15804



Circularity

Minimaler Gehalt an recycelten Inhalt	59%
Circularity	Vollständig recycelbar



Brandschutz

Land	Fire standard	Klasse
Europa	EN 13501-1	A2-s1,d0

Platten: Nicht brennbar nach DIN EN ISO 1182.



Feuchtigkeitsbeständigkeit

Klasse D, relative Luftfeuchtigkeit 97% und 50°C gemäß EN 13964:2014.



Visuelles Erscheinungsbild

Weiß 141, ähnlich NCS S 1000-N / RAL 9003, Lichtreflexionsgrad 73%. Geringfügige Unterschiede im Glanzgrad und Erscheinungsbild zwischen Hygiene Advance Akustikdeckenplatte und Hygiene Advance Passplatte möglich.



Reinigung

Standard/Methode	Frequency
Staubwischen	Täglich
Feuchtwischen	Täglich
Dampfreinigung	Täglich
Niederdruckreinigung	Täglich
Hochdruckreinigung	Täglich
Wasserstoffperoxid-Dampf	•
UV-C, BIFMA HCF 8.1-2019	•



Reinigungsbeständigkeit/Desinfektion

Chemikalie	Konzentration
Formalin	37%
Ammoniak	25%
Wasserstoffperoxid	30%
Schwefelsäure	5%
Phosphorsäure	30%
Peressigsäure	15%
Salzsäure	5%
Isopropanol	100%
Natriumhydroxid	5%
Natriumhypochlorit	5%

Geprüft nach ISO 2812-1 und klassifiziert nach ISO 4628-1 mit einem sehr gutem Ergebnis für die folgenden Chemikalien



Schimmel- und Bakterienbeständigkeit

Standard/Methode	Klasse
ISO 846 :2019 Methode C (für Bakterien)	0 (Kein Wachstum unter dem Mikroskop)
ASTM D3273-16 (für Schimmelpilze)	10 (0% Wachstum auf der Oberfläche)



Reinraumklassifizierung

	Standard/Methode	Klasse
ISO 14644	Particle cleanliness class	ISO 3
NF S 90-351	Microbiological class	M1/area 4
NF S 90-351	Particle elimination kinetics	CP{0,5} 1



Luftdurchlässigkeit

Advance 20 mm	Überdruck m ³ /(h x m ²)	Unterdruck m ³ /(h x m ²)	Überdruck L/s/m ²	Unterdruck L/s/m ²	Advance A 40 mm	Überdruck m ³ /(h x m ²)	Unterdruck m ³ /(h x m ²)	Überdruck L/s/m ²	Unterdruck L/s/m ²
10 (Pa)	13,1	12,5	3,6	3,5	10 (Pa)	4,2	4,4	1,2	1,2
20 (Pa)	20,9	17,9	5,8	5,0	20 (Pa)	6,1	6,3	1,7	1,7
30 (Pa)	27,5	22,0	7,6	6,1	30 (Pa)	7,7	7,7	2,1	2,1
40 (Pa)	33,4	25,5	9,3	7,1	40 (Pa)	9,1	8,9	2,5	2,5
50 (Pa) /Q50	38,8	28,6	10,8	8,0	50 (Pa) /Q50	10,3	10,0	2,9	2,8

Luftdurchlässigkeit gemessen bei positivem bzw. negativem Raumdruck bis 50 Pa (Q50) EN ISO 9972 :2015



Demontierbarkeit

Die Platten sind demontierbar. Mindesthöhe siehe Montageskizze. Die Clips ermöglichen eine Reinigung im eingebauten Zustand. Die Hygiene Inspektionsluke ermöglicht den Zugang zum Deckenhohlraum.



Montage

gemäß Montageskizze, Montageanleitung. Versiegelung der Anschnittplatten mittels Connect Hygiene Reparaturband. Abdichten von Durchführungen mittels Fugendichtungsmasse.



Systemgewicht

Das Gesamtgewicht beträgt ca. 3 kg/m² (20 mm) und ca. 4,5 kg/m² (40mm).



Belastung

Zulässige Nutzlast, Tragkraft der Abhänger und Befestigungen siehe Montageskizze oder www.ecophon.de.



CE

Ecophon Deckensysteme sind CE-gekennzeichnet gemäß der europäischen einheitlichen Norm EN 13964:2014. CE-gekennzeichnete Bauprodukte unterliegen einer Leistungserklärung (DoP), die es Kunden und Anwendern ermöglicht, die Leistung von auf dem europäischen Markt erhältlichen Produkten leicht zu vergleichen.

MONTAGESKIZZE (M246) FÜR ECOPHON HYGIENE ADVANCE™ A C4

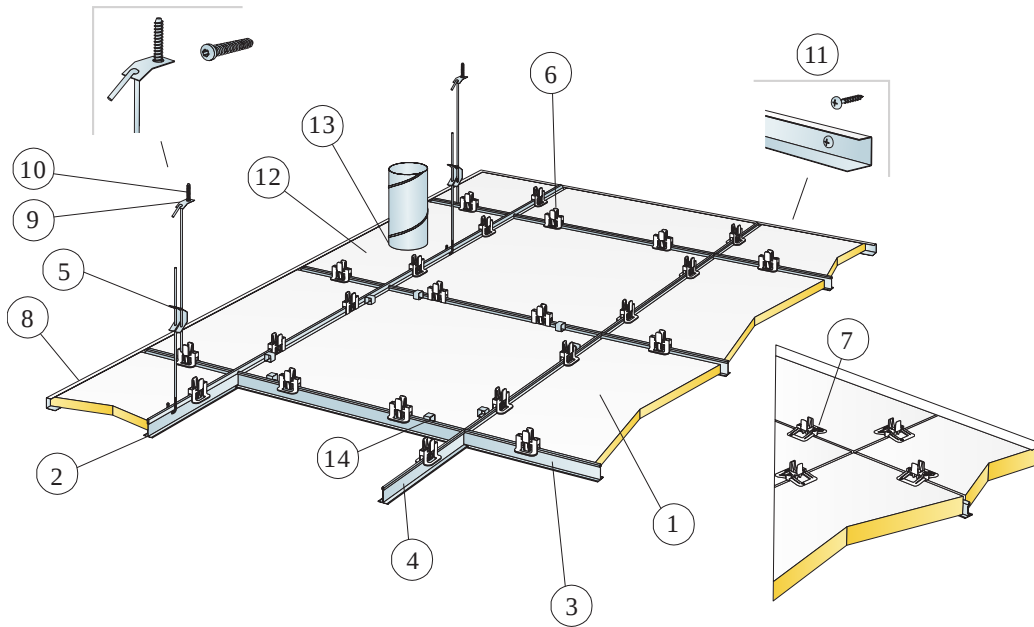

© Saint-Gobain Ecophon AB

MATERIALSPEZIFIKATION (OHNE VERSCHNITT)

	Abmessung, mm	
	600x600	1200x600
1 Hygiene Advance A	2,8/m ²	1,4/m ²
2 Connect T24 Hauptschiene C4, Achsmaß 1200 mm	0,9m/m ²	0,9m/m ²
3 Connect T24 Querschiene C4, l=1200 mm, Achsmaß 600 mm	1,7m/m ²	1,7m/m ²
4 Connect T24 Querschiene C4, l=600 mm	0,9m/m ²	-
5 Connect Schnellspannhänger C4, max. Befestigungsabstand 1200 mm (Maximalabstand von der Wand 600 mm)	0,7/m ²	0,7/m ²
6 Connect Hygiene-Clip 20	11/m ²	7/m ²
7 Connect Hygiene-Clip 40 C4	11/m ²	7/m ²
8 Connect U-Abschlussprofil C4, max. Befestigungsabstand 300 mm	nach Bedarf	nach Bedarf
9 Connect Befestigungsblech C4	0,7/m ²	0,7/m ²
10 C4 Befestigungsmittel Ihrer Wahl	0,7/m ²	0,7/m ²
11 Connect Montageschraube C4	3,4/lfm U-Abschlussprofil C4	
12 Hygiene Advance Passplatte	nach Bedarf	nach Bedarf
13 Dauerelastische Versiegelung (nicht im Ecophon-Lieferumfang)	nach Bedarf	nach Bedarf
14 Connect Demo-Clip 20 C4 (bei Zugangsnotwendigkeit)	nach Bedarf	nach Bedarf
15 Connect Hygiene Advance Reparaturband	nach Bedarf	nach Bedarf
Δ Min. totale Konstruktionshöhe: 150 mm	-	-
δ Mindesthöhe für Demontierbarkeit: 150 mm	-	-

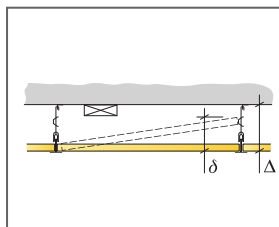

siehe Materialspezifikation

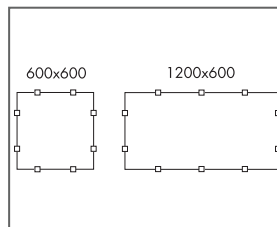

Anordnung der Clips

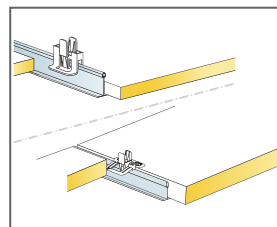

Clips fixieren die Platte in der Unterkonstruktion

Abmessung, mm	Max. Nutzlast (N)	Mindesttragkraft (N)
600x600x20	40	160
600x600x40	40	160
1200x600x20	40	160
1200x600x40	40	160

Nutzlast/Tragkraft

MONTAGESKIZZE (M252) FÜR ECOPHON HYGIENE ADVANCE™ A C3

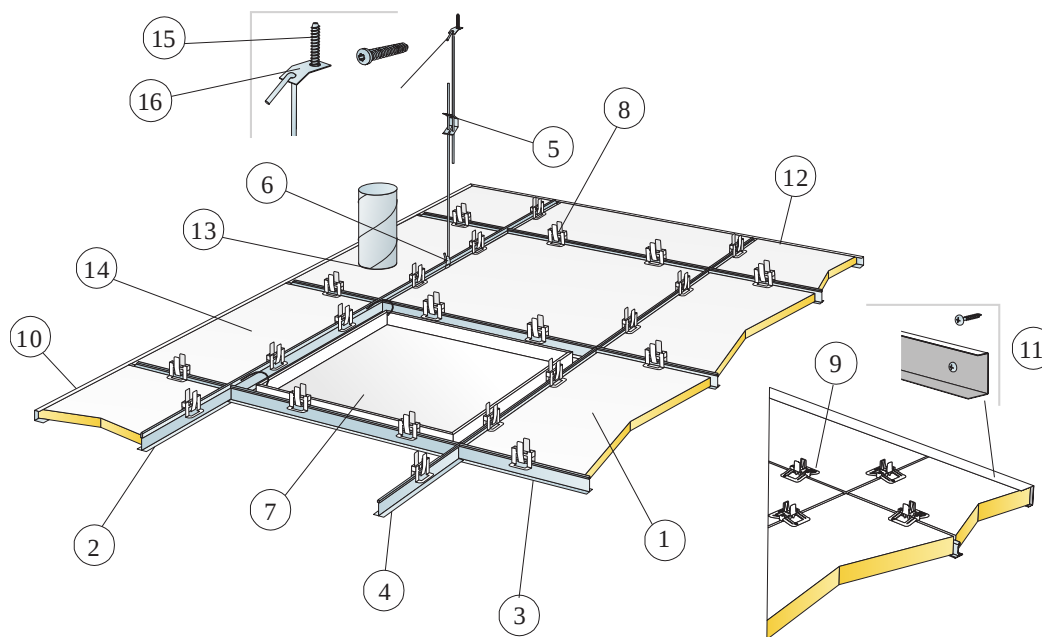

© Saint-Gobain Ecophon AB

MATERIALSPEZIFIKATION (OHNE VERSCHNITT)

	Abmessung, mm	
	600x600	1200x600
1 Hygiene Advance A	2,8/m ²	1,4/m ²
2 Connect T24 Hauptschiene C3, Achsmaß 1200 mm	0,9m/m ²	0,9m/m ²
3 Connect T24 Querschiene C3, l=1200 mm, Achsmaß 600 mm	1,7m/m ²	1,7m/m ²
4 Connect T24 Querschiene C3, l=600 mm	0,9m/m ²	-
5 Connect Schnellspannhänger C3, max. Befestigungsabstand 1200 mm (Maximalabstand von der Wand 600 mm)	0,7/m ²	0,7/m ²
6 Connect Abhänge-Clip (nicht für Schwimmbadklima)	0,7/m ²	0,7/m ²
7 Connect Inspektionsluke C3	nach Bedarf	nach Bedarf
8 Connect Hygiene-Clip 20	11/m ²	7/m ²
9 Connect Hygiene Clip 40 3254	11/m ²	7/m ²
10 Connect U-Abschlussprofil C3 (für 20 mm starke Akustikdeckenplatten)	nach Bedarf	nach Bedarf
11 Connect Hygiene C3 U-Abschlussprofil (für 40 mm starke Akustikdeckenplatten)	nach Bedarf	nach Bedarf
12 Connect Hygiene Advance Reparaturband	nach Bedarf	nach Bedarf
13 Dauerelastische Versiegelung (nicht im Ecophon-Lieferumfang)	nach Bedarf	nach Bedarf
14 Hygiene Advance Passplatte	nach Bedarf	nach Bedarf
15 C4 Befestigungsmittel Ihrer Wahl	0,7/m ²	0,7/m ²
16 Connect Befestigungsblech C4	0,7/m ²	0,7/m ²
Δ Min. totale Konstruktionshöhe: 150 mm	-	-

Mindesthöhe für Demontierbarkeit: 150 mm

<p>Mindesthöhe für Demontierbarkeit: Stärke 40 mm: 170 mm</p>	<p>Anordnung der Clips</p>	<p>Clips fixieren die Platte in der Unterkonstruktion</p>	<p>Nutzlast/Tragkraft</p> <table border="1"> <thead> <tr> <th>Abmessung, mm</th> <th>Max. Nutzlast (N)</th> <th>Mindesttragkraft (N)</th> </tr> </thead> <tbody> <tr> <td>600x600x20</td> <td>40</td> <td>160</td> </tr> <tr> <td>600x600x40</td> <td>40</td> <td>160</td> </tr> <tr> <td>1200x600x20</td> <td>40</td> <td>160</td> </tr> <tr> <td>1200x600x40</td> <td>40</td> <td>160</td> </tr> </tbody> </table>	Abmessung, mm	Max. Nutzlast (N)	Mindesttragkraft (N)	600x600x20	40	160	600x600x40	40	160	1200x600x20	40	160	1200x600x40	40	160
Abmessung, mm	Max. Nutzlast (N)	Mindesttragkraft (N)																
600x600x20	40	160																
600x600x40	40	160																
1200x600x20	40	160																
1200x600x40	40	160																

Ecophon Hygiene Advance™ Baffle

Ecophon Hygiene Advance™ Baffle ist ein schallabsorbierendes Deckensystem mit vertikalen Baffeln für anspruchsvollste Umgebungen, einschließlich luftgetragener Fette und Schmutzpartikel. Die Baffle halten einer täglichen Spezialreinigung und Desinfektion mit starken Chemikalien stand. Die Ecophon Hygiene Advance™ Baffle besteht aus den Akustikbaffeln sowie der dazugehörigen Ecophon Connect™ Unterkonstruktion in Kunststoffausführung G2.

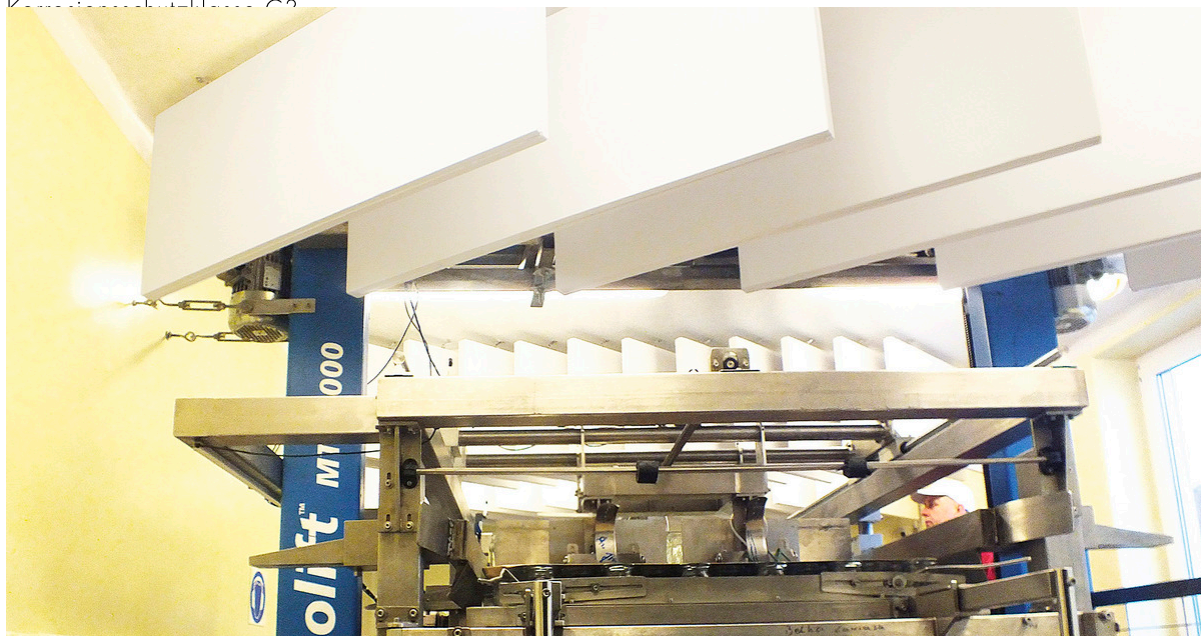

Katryna Majonezy, Poland

FORMATE



Abmessung, mm	1200x600
T24	•
Stärke (d)	40
Montageskizze	M259, M260

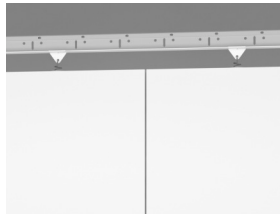

Hygiene Advance Baffle C3 als Reihenmontage

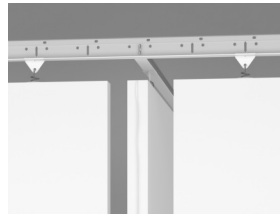

Hygiene Advance Baffle C3 als Rastermontage

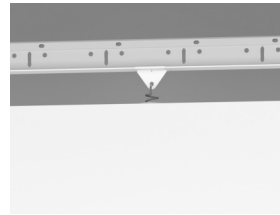

Hygiene Advance Baffle C3 mit Connect Baffle-Clip



Hygiene Advance Baffle

Akustik



Schallabsorption:

Testergebnisse gemäß DIN EN ISO 354:2003 Achtung: Gezeigte Testergebnisse sind nicht vergleichbar mit denen älterer Versionen dieser Norm aufgrund von unterschiedlichen Prüfverfahren. Bewertung gemäß DIN EN ISO 11654, Einzahlbewertung NRC (Noise Reduction Coefficient) und SAA (Sound Absorption Average) gemäß ASTM C 423.

α_p , Praktischer Absorptionsgrad

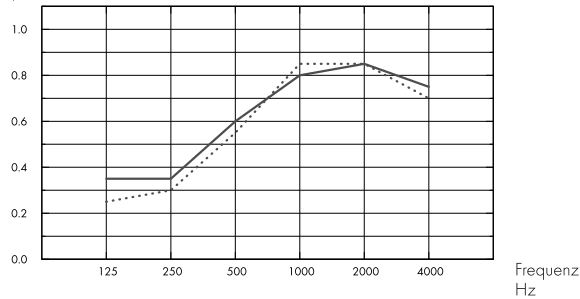

... Advance Baffle in Reihen angeordnet, Achsabstand 600 mm, mit $\sim 1,4$ Baffeln/m² Deckenfläche, 600 mm tKh

– Advance Baffle im Rechteck angeordnet, mit $\sim 1,3$ Baffeln/m² Deckenfläche, 600 mm tKh

o.d.s = tKh = totale Konstruktionshöhe

	d mm	tKh mm	α_p , Praktischer Absorptionsgrad					α_w	Absorptionsklasse	
			125 Hz	250 Hz	500 Hz	1000 Hz	2000 Hz			4000 Hz
in rows	40	600	0.25	0.30	0.55	0.85	0.85	0.70	0.55	D
in rectangles	40	600	0.35	0.35	0.60	0.80	0.85	0.75	0.60	C

	d mm	tKh mm	NRC	SAA
in rows	40	600	1.00	1.00
in rectangles	40	600	1.00	1.00

Raumluftqualität



Zertifikat / Label	
Eurofins Innenraumluftkomfort	IAC Gold
Französisches VOC-Label	A+
Finnische Emissionsklassifizierung M1	•



Ökologischer Fußabdruck



	kg CO ₂ equiv/m ²
Advance Baffle	16,23

Lebenszyklusstufen A1 bis C4 aus EPD, in Übereinstimmung mit ISO 14025 / EN 15804



Circularity

Minimaler Gehalt an recycelten Inhalt	64%
Circularity	Vollständig recycelbar



Brandschutz

Land	Fire standard	Klasse
Europa	EN 13501-1	A2-s1,d0

Platten: Nicht brennbar nach DIN EN ISO 1182.



Feuchtigkeitsbeständigkeit

Klasse C, relative Luftfeuchtigkeit 95% und 30°C gemäß EN 13964:2014.



Visuelles Erscheinungsbild

Weiß 141, ähnlich NCS S 1000-N / RAL 9003, Lichtreflexionsgrad 73%.



Reinigung

Standard/Methode	Frequency
Staubwischen	Täglich
Feuchtwischen	Täglich
Dampfreinigung	Täglich
Niederdruckreinigung	Täglich
Hochdruckreinigung	Täglich
Wasserstoffperoxid-Dampf	•
UV-C, BIFMA HCF 8.1-2019	•



Reinigungsbeständigkeit/Desinfektion

Chemikalie	Konzentration
Formalin	37%
Ammoniak	25%
Wasserstoffperoxid	30%
Schwefelsäure	5%
Phosphorsäure	30%
Peressigsäure	15%
Salzsäure	5%
Isopropanol	100%
Natriumhydroxid	5%
Natriumhypochlorit	5%

Geprüft nach ISO 2812-1 und klassifiziert nach ISO 4628-1 mit einem sehr gutem Ergebnis für die folgenden Chemikalien



Schimmel- und Bakterienbeständigkeit

Standard/Methode	Klasse
ISO 846 :2019 Methode C (für Bakterien)	0 (Kein Wachstum unter dem Mikroskop)
ASTM D3273-16 (für Schimmelpilze)	10 (0% Wachstum auf der Oberfläche)



Reinraumklassifizierung

Standard/Methode	Klasse
ISO 14644	Particle cleanliness class ISO 3
NF S 90-351	Microbiological class M1/area 4
NF S 90-351	Particle elimination kinetics CP(0,5) 1



Demontierbarkeit

Die Elemente sind leicht demontierbar.



Montage

gemäß Montageskizze, Montageanleitung. Versiegelung der Anschnittplatten mittels Connect Hygiene Reparaturband. Abdichten von Durchführungen mittels Fugendichtungsmasse.



Systemgewicht

Das Gesamtgewicht des Systems einschließlich Unterkonstruktion beträgt ca. 4 kg/m².



Belastung

Zulässige Nutzlast, Tragkraft der Abhänger und Befestigungen siehe Montageskizze oder www.ecophon.de.



CE

Ecophon Deckensysteme sind CE-gekennzeichnet gemäß der europäischen einheitlichen Norm EN13964:2014. CE-gekennzeichnete Bauprodukte unterliegen einer Leistungserklärung (DoP), die es Kunden und Anwendern ermöglicht, die Leistung von auf dem europäischen Markt erhältlichen Produkten leicht zu vergleichen.

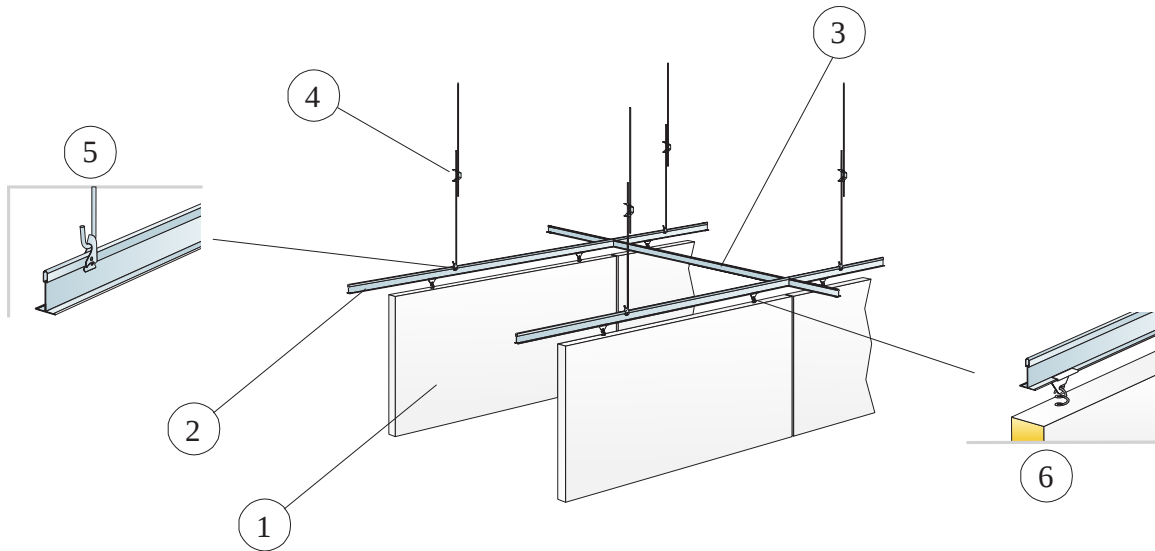

© Saint-Gobain Ecophon AB

MATERIALSPEZIFIKATION (OHNE VERSCHNITT)

	Abmessung, mm
	1200x600
1 Hygiene Advance Baffle	1,4/m ²
2 Connect T24 Hauptschiene C3, Achsmaß 600 mm	1,7m/m ²
3 Connect T24 Querschiene C3, L=600 mm, Achsmaß 1800 mm	0,6m/m ²
4 Connect Schnellspannhänger C3, max. Befestigungsabstand 1200 mm	1,4/m ²
5 Connect Abhänge-Clip	1,4/m ²
6 Connect Baffle-Clip C3	2,8/m ²

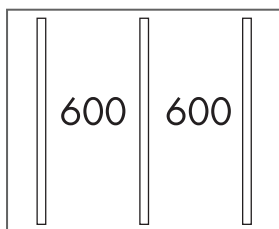

Reihenmontage

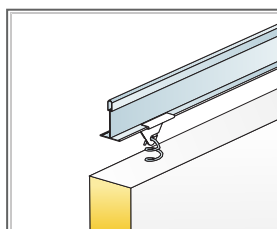

Abhängungsdetail

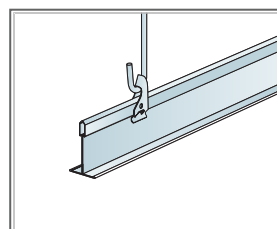

Abhängung mit Schnellspannhänger und Abhänge-Clip

Abmessung, mm	Max. Nutzlast (N)	Mindesttragkraft (N)
1200x600x40	0	160

Nutzlast/Tragkraft

MONTAGESKIZZE (M260) FÜR ECOPHON HYGIENE ADVANCE™ BAFFLE C3 (IM RECHTECK ANGEORDNET)

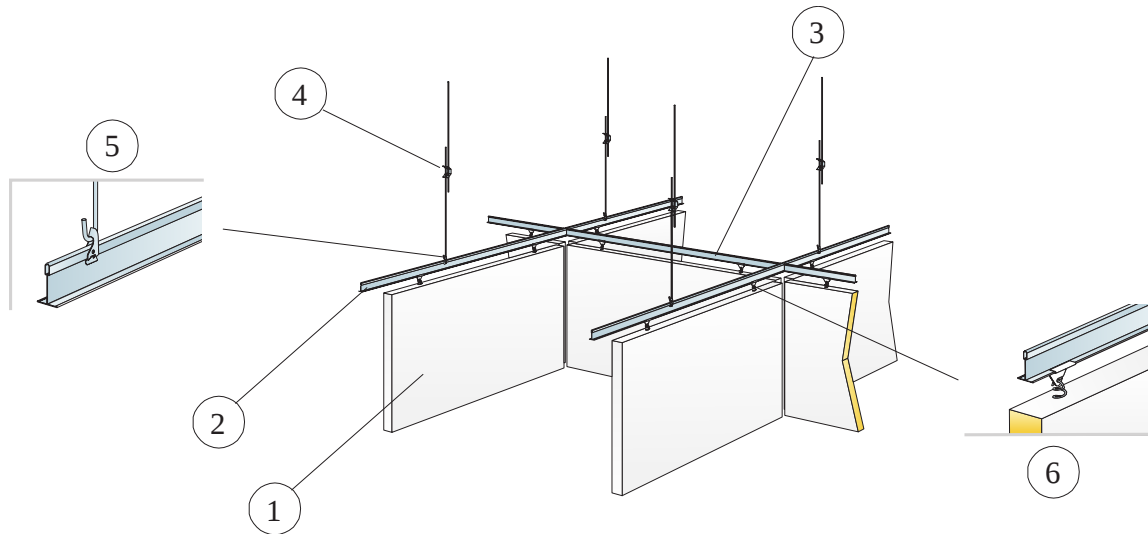

© Saint-Gobain Ecophon AB

MATERIALSPEZIFIKATION (OHNE VERSCHNITT)

		Abmessung, mm
		1200x600
1	Hygiene Advance Baffle	1,3/m ²
2	Connect T24 Hauptschiene C3, Achsmaß 1250 mm	0,8m/m ²
3	Connect T24 Hygiene C3 Querschiene, L=1250 mm, Achsmaß 1300 mm	0,8m/m ²
4	Connect Schnellspannabhänger C3, max. Befestigungsabstand 1200 mm	0,7/m ²
5	Connect Abhänge-Clip	0,7/m ²
6	Connect Baffle-Clip C3	2,5/m ²

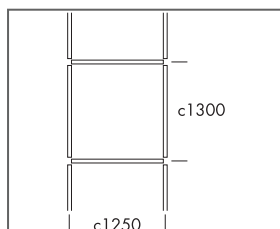

Rastermontage

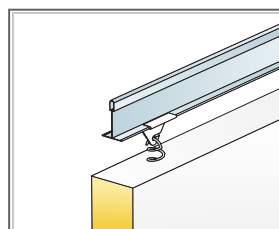

Abhängungsdetail

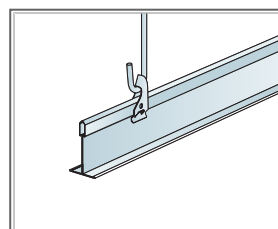

Abhängung mit Connect Schnellspannabhänger und Connect Abhänge-Clip

Abmessung, mm	Max. Nutzlast (N)	Mindesttragkraft (N)
1200x600x40	0	160

Nutzlast/Tragkraft

Ecophon Hygiene Advance™ Wall

Ecophon Hygiene Advance™ Wall ist ein schallabsorbierendes Wandpaneelsystem für anspruchsvollste Umgebungen, einschließlich luftgetragener Fette und Schmutzpartikel. Das Wandpaneelsystem hält einer täglichen Spezialreinigung und Desinfektion mit starken Chemikalien stand. Das Ecophon Hygiene Advance™ Wall System besteht aus den Wandpaneelen sowie der dazugehörigen Ecophon Connect™ Wandbefestigung C3 aus Edelstahlraht.



FORMATE

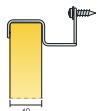

Abmessung, mm	1200x600
Spezialbefestigung	•
Stärke (d)	40
Montageskizze	M258



Connect Wandbefestigung C3

Akustik



Schallabsorption:

Die Testergebnisse wurden gemäß DIN EN ISO 354 ermittelt. Klassifikation gemäß DIN EN ISO 11654.

α_p , Praktischer Absorptionsgrad

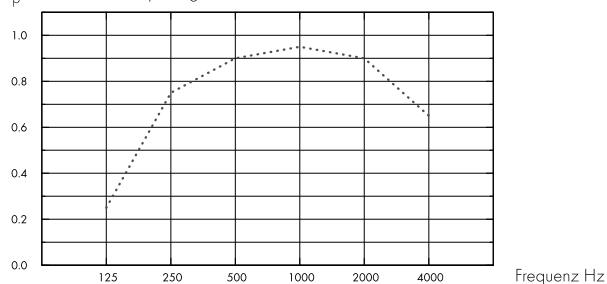

... Hygiene Advance Wall, 80 mm o.d.s.

o.d.s = tKh = totale Konstruktionshöhe

d mm	tKh mm	α_p , Praktischer Absorptionsgrad						α_w	Absorptionsklasse
		125 Hz	250 Hz	500 Hz	1000 Hz	2000 Hz	4000 Hz		
40	80	0.25	0.75	0.90	0.95	0.90	0.65	0.85	B

Raumluftqualität



Zertifikat / Label	
Eurofins Innenraumluftkomfort	IAC Gold
Französisches VOC-Label	A+
Finnische Emissionsklassifizierung M1	•



Ökologischer Fußabdruck



kg CO ₂ equiv/m ²		Lebenszyklusstufen A1 bis C4 aus EPD, in Übereinstimmung mit ISO 14025 / EN 15804
Advance Wall	16,23	

Circularity



Minimaler Gehalt an recycelten Inhalt	64%
Circularity	Vollständig recycelbar

Brandschutz



Land	Fire standard	Klasse	Platten: Nicht brennbar nach DIN EN ISO 1182.
Europa	EN 13501-1	A2-s1,d0	



Feuchtigkeitsbeständigkeit

Klasse C, relative Luftfeuchtigkeit 95% und 30°C gemäß EN 13964:2014.



Visuelles Erscheinungsbild

Weiß 141, ähnlich NCS S 1000-N / RAL 9003, Lichtreflexionsgrad 73%.



Reinigung

Standard/Methode	Frequency
Staubwischen	Täglich
Feuchtwischen	Täglich
Dampfreinigung	Täglich
Niederdruckreinigung	Täglich
Hochdruckreinigung	Täglich
Wasserstoffperoxid-Dampf	•
UV-C, BIFMA HCF 8.1-2019	•



Reinigungsbeständigkeit/Desinfektion

Chemikalie	Konzentration
Formalin	37%
Ammoniak	25%
Wasserstoffperoxid	30%
Schwefelsäure	5%
Phosphorsäure	30%
Peressigsäure	15%
Salzsäure	5%
Isopropanol	100%
Natriumhydroxid	5%
Natriumhypochlorit	5%

Gepüft nach ISO 2812-1 und klassifiziert nach ISO 4628-1 mit einem sehr gutem Ergebnis für die folgenden Chemikalien



Schimmel- und Bakterienbeständigkeit

Standard/Methode	Klasse
ISO 846 :2019 Methode C (für Bakterien)	0 (Kein Wachstum unter dem Mikroskop)
ASTM D3273-16 (für Schimmelpilze)	10 (0% Wachstum auf der Oberfläche)



Reinraumklassifizierung

	Standard/Methode	Klasse
ISO 14644	Particle cleanliness class	ISO 3
NF S 90-351	Microbiological class	M1/area 4
NF S 90-351	Particle elimination kinetics	CP(0,5) 1



Demontierbarkeit

Die Elemente sind leicht demontierbar.



Montage

gemäß Montageskizze, Montageanleitung. Informationen zur minimalen totalen Konstruktionshöhe siehe Materialspezifikation.



Systemgewicht

Das Gesamtgewicht des Systems einschließlich Unterkonstruktion beträgt ca. 3 kg/Stück.



Belastung

Zulässige Nutzlast, Tragkraft der Abhänger und Befestigungen siehe Montageskizze oder www.ecophon.de.



CE

Ecophon Deckensysteme sind CE-gekennzeichnet gemäß der europäischen einheitlichen Norm EN13964:2014. CE-gekennzeichnete Bauprodukte unterliegen einer Leistungserklärung (DoP), die es Kunden und Anwendern ermöglicht, die Leistung von auf dem europäischen Markt erhältlichen Produkten leicht zu vergleichen.

MONTAGESKIZZE (M258) FÜR ECOPHON HYGIENE ADVANCE™ WALL C3

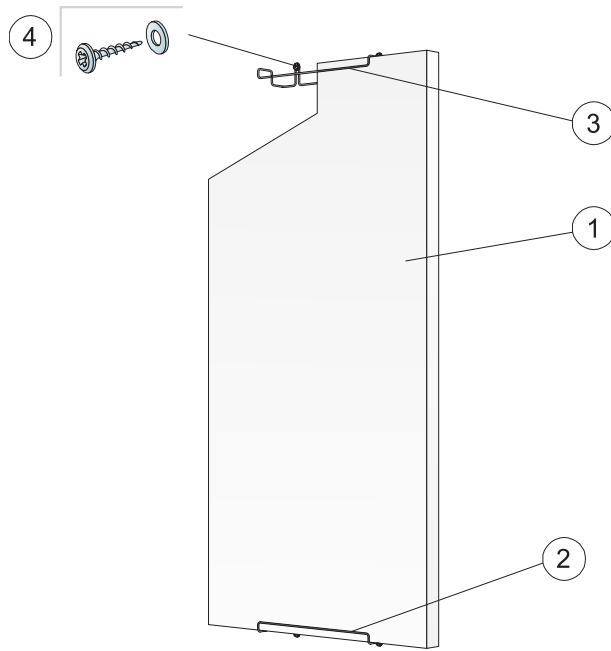

© Saint-Gobain Ecophon AB

MATERIALSPEZIFIKATION (OHNE VERSCHNITT)

		Abmessung, mm
		1200x600
1	Hygiene Advance Wall	1,4/m ²
2	Connect Wandbefestigung C3, vertikale Montage	2/Paneel
3	Connect Wandbefestigung C3, horizontale Montage	4/Paneel
4	Schraube [nicht im Ecophon-Lieferumfang]	2/Wandbefestigung
Δ Min. totale Konstruktionshöhe: 90 mm		-

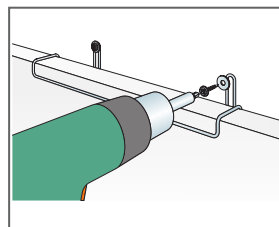
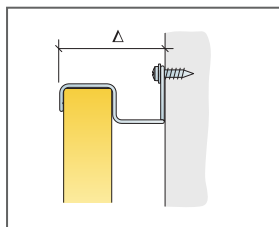

Montage mit Edelstahl-Schraube A2 (nicht im Ecophon-Lieferumfang)

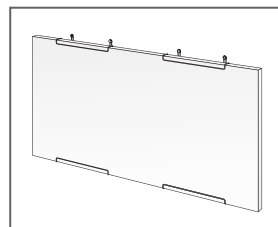

Abmessung, mm	Max. Nutzlast (N)	Mindesttragkraft (N)
1200x600x40	0	-

Nutzlast/Tragkraft