

Ecophon Access™ A

Ecophon Access™ A se présente avec un cadre en acier bordant chaque panneau. Chaque panneau fonctionne comme une trappe basculante permettant un accès facile au plénum et équipements

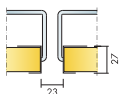

GAMME DE SYSTÈME



Taille, mm	1250x577	1250x1177	1400x577	1400x1177	1600x577	1600x1177	1800x577	1800x1177	2000x577	2000x1177
Fixation spécifique	•	•	•	•	•	•	•	•	•	•
Épaisseur (ép)	27	27	27	27	27	27	27	27	27	27
Schéma de montage	M60	M60	M60	M60	M60	M60	M60	M60	M60	M60

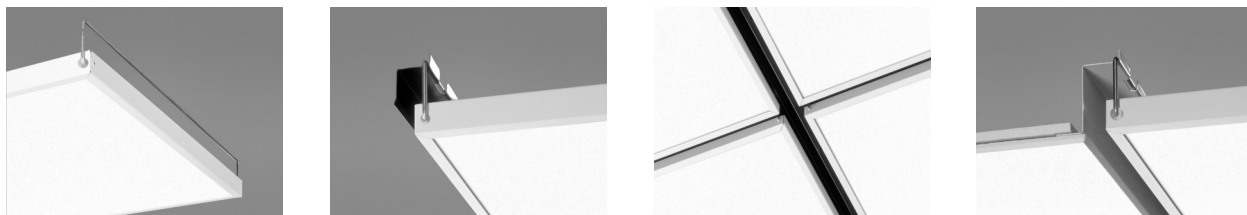

Acoustique



Absorption acoustique:

Résultats selon la norme EN ISO 354. Classification selon la norme EN ISO 11654, et valeurs estimatives du coefficient de réduction sonore NRC et de la moyenne d'absorption acoustique SAA selon la norme ASTM C 423.

α_p , Coefficient d'absorption pratique

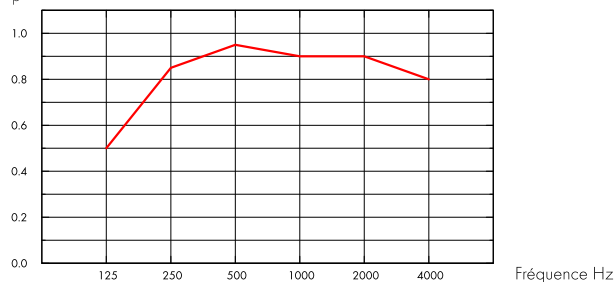

— Access A 25 mm, 200 mm o.d.s.
o.d.s = hht = hauteur hors tout du système

ép mm	hht mm	α_p , Coefficient d'absorption pratique						α_w	Classe d'absorption acoustique
		125 Hz	250 Hz	500 Hz	1000 Hz	2000 Hz	4000 Hz		
25	200	0.50	0.85	0.95	0.90	0.90	0.80	0.90	A

ép mm	hht mm	NRC	SAA
25	200	1.00	0.96

Qualité de l'air intérieur



Certificat / Label	
Eurofins Indoor Air Comfort®	IAC Gold
Etiquetage Sanitaire	A+



Circularité



Minimum post-consumer recycled content	57%*
Recyclability	Fully recyclable

*Profils Access et accessoires exclus

Sécurité incendie



Pays	Norme feu	Classe
Europe	EN 13501-1	A2-s1,d0

La laine de verre des panneaux est testée et classée comme non combustible selon la norme EN ISO 1182 / D.O.P. téléchargeable sur www.ecophon.fr

Résistance à l'humidité



Essais réalisés pour une classe C, humidité relative de 95% et température de 30°C, selon la norme EN 13964:2014



Rendement lumineux

White Frost, l'échantillon NCS le plus proche est le S 0500-N, 85% de réflexion lumineuse. Brillance < 1.



Entretien

Peut être épousseté ou dépoussiéré à l'aspirateur quotidiennement, et/ou nettoyé au chiffon humide une fois par semaine.



Accessibilité

Les dalles sont facilement démontables. Hauteur minimum de démontabilité selon les schémas de montage.



Mise en oeuvre

Mise en œuvre selon les schémas de montage, guides d'installation et logiciels de dessin assisté. Pour la hauteur minimum de l'ensemble du système voir quantitatif.



Poids du système

Le poids du système (comprenant l'ossature Connect™) est approximativement de 4 kg/ m²



Propriétés mécaniques

Concernant la charge et les conditions de surcharge du système, voir les tableaux sous les schémas de montage correspondants, ou consulter sur le site, la fiche produit : onglet "propriétés techniques", rubrique "propriétés mécaniques".



CE

Tous les panneaux Ecophon sont marqués CE selon la norme Européenne harmonisée EN13964:2014, et la performance individuelle du produit (Absorption acoustique, Réaction au feu, tenue mécanique, émission) est déclarée dans la Déclaration de Performance (DoP)

SCHÉMA DE MONTAGE (M60) POUR ECOPHON ACCESS A

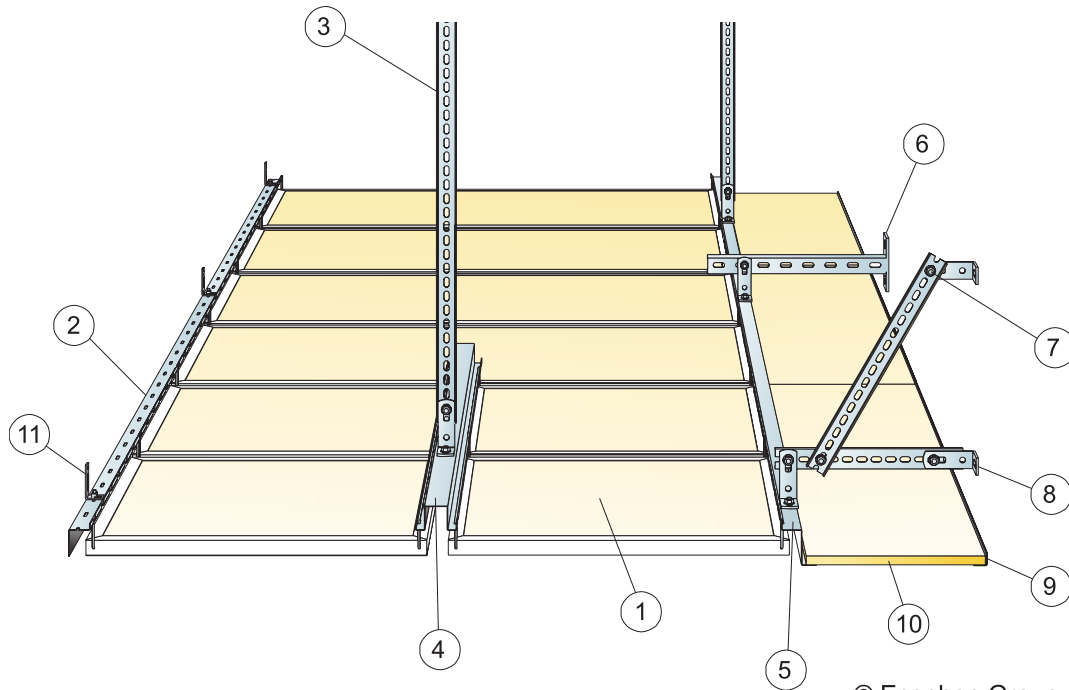

© Ecophon Group

QUANTITÉS SPÉCIFIQUES (HORS CHUTES)

	Taille, mm				
	1250x577	1250x1177	1400x577	1400x1177	1600x577
1 Access A	-	-	-	-	-
2 Profil porteur universel Access	-	-	-	-	-
3 Barre de suspension Access	-	-	-	-	-
4 Profil porteur double Access	-	-	-	-	-
5 Profil de raccordement Access	-	-	-	-	-
6 Equerre de fixation Access ou Support Plafond suspendu	-	-	-	-	-
7 Vis de montage Access	-	-	-	-	-
8 Equerre de fixation d'angle Access	-	-	-	-	-
9 Cornière de rive Connect, tous les 300 mm	-	-	-	-	-
10 Panneau Access Frieze (pour mise en œuvre voir IG114)	-	-	-	-	-
11 Platine de fixation murale Access	-	-	-	-	-
Δ Hauteur Mini de construction hors tout : 120 mm	-	-	-	-	-
δ Hauteur Mini de démontabilité : 80 mm	-	-	-	-	-

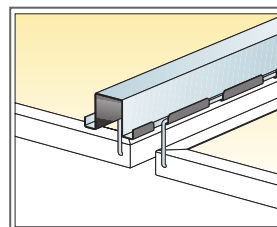
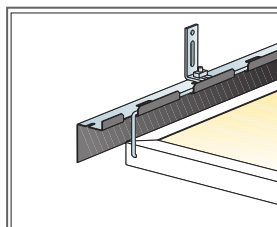
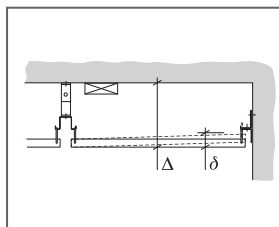

Panneaux Access en rangée double avec profil porteur double

Taille, mm	Charge maximale utile	Capacité de charge minimale
1250x577x27	-	-
1250x1177x27	-	-
1400x577x27	-	-
1400x1177x27	-	-
1600x577x27	-	-
1600x1177x27	-	-

Charge appliquée/Surcharge admissible

SCHÉMA DE MONTAGE (M60) POUR ECOPHON ACCESS A

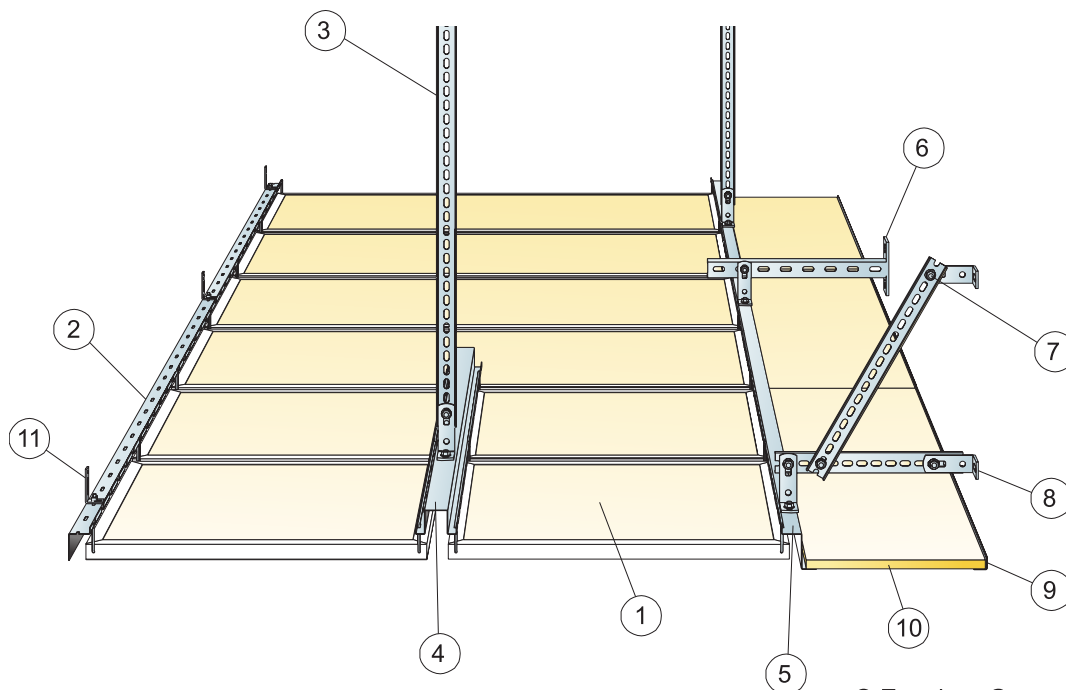

© Ecophon Group

QUANTITÉS SPÉCIFIQUES (HORS CHUTES)

	Taille, mm				
	1600x1177	1800x577	1800x1177	2000x577	2000x1177
1 Access A	-	-	-	Cf. calepinage	Cf. calepinage
2 Profil porteur universel Access	-	-	-	Cf. calepinage	Cf. calepinage
3 Barre de suspension Access	-	-	-	Cf. calepinage	Cf. calepinage
4 Profil porteur double Access	-	-	-	Cf. calepinage	Cf. calepinage
5 Profil de raccordement Access	-	-	-	Cf. calepinage	Cf. calepinage
6 Equerre de fixation Access ou Support Plafond suspendu	-	-	-	Cf. calepinage	Cf. calepinage
7 Vis de montage Access	-	-	-	Cf. calepinage	Cf. calepinage
8 Equerre de fixation d'angle Access	-	-	-	Cf. calepinage	Cf. calepinage
9 Cornière de rive Connect, tous les 300 mm	-	-	-	Cf. calepinage	Cf. calepinage
10 Panneau Access Frieze (pour mise en œuvre voir IG114)	-	-	-	Cf. calepinage	Cf. calepinage
11 Platine de fixation murale Access	-	-	-	Cf. calepinage	Cf. calepinage
Δ Hauteur Mini de construction hors tout : 120 mm	-	-	-	-	-
δ Hauteur Mini de démontabilité : 80 mm	-	-	-	-	-

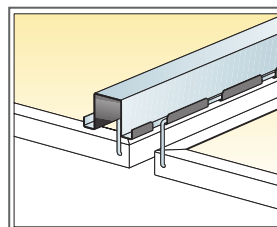
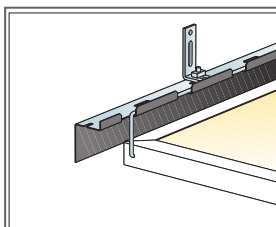
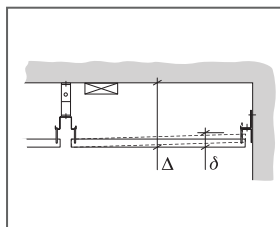

Panneaux Access en rangée double avec profil porteur double

Taille, mm	Charge maximale utile	Capacité de charge minimale
1250x577x27	-	-
1250x1177x27	-	-
1400x577x27	-	-
1400x1177x27	-	-
1600x577x27	-	-
1600x1177x27	-	-

Charge appliquée/Surcharge admissible

Ecophon Access™ C

Ecophon Access™ C se présente comme bordé par un cadre, le bord peint apparent du panneau dépasse sous le cadre. Chaque panneau fonctionne comme une trappe basculante, facilitant l'accès aux équipements dans le plenum.



Syddansk universitet, Odense, Danmark

GAMME DE SYSTÈME

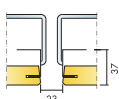

Taille, mm	2000x577	2000x1177
Fixation spécifique	•	•
Épaisseur (ép)	37	37
Schéma de montage	M63	M63

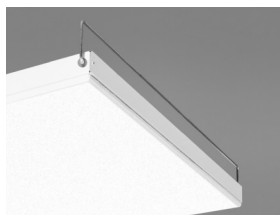

Panneau Access C

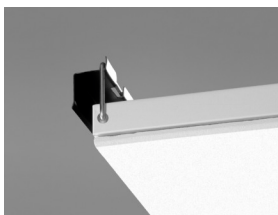

Fixation murale Access C avec profil porteur Access Universal

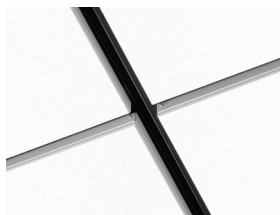

Système Access C

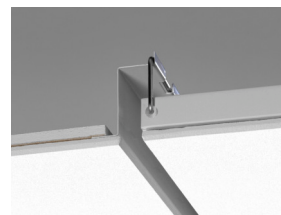

Système Access C avec Access Frieze

Acoustique



Absorption acoustique:

Résultats selon la norme EN ISO 354. Classification selon la norme EN ISO 11654, et valeurs estimatives du coefficient de réduction sonore NRC et de la moyenne d'absorption acoustique SAA selon la norme ASTM C 423.

α_p , Coefficient d'absorption pratique

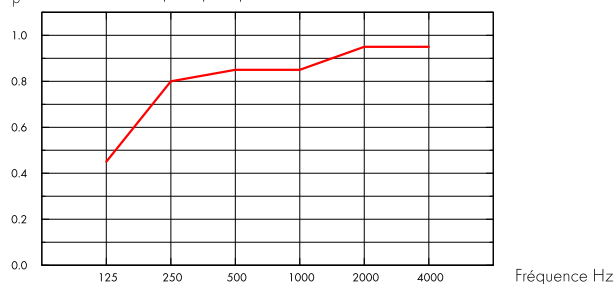

— Access C 20 mm, 200 mm o.d.s.
o.d.s = hht = hauteur hors tout du système

ép mm	hht mm	α_p , Coefficient d'absorption pratique						α_w	Classe d'absorption acoustique
		125 Hz	250 Hz	500 Hz	1000 Hz	2000 Hz	4000 Hz		
20	200	0.45	0.80	0.85	0.85	0.95	0.95	0.90	A

ép mm	hht mm	NRC	SAA
20	200	0.90	0.87

Qualité de l'air intérieur



Certificat / Label	
Eurofins Indoor Air Comfort®	IAC Gold
Etiquetage Sanitaire	A+



Circularité



Minimum post-consumer recycled content	52%*
Recyclability	Fully recyclable

*Profils Access et accessoires exclus

Sécurité incendie



Pays	Norme feu	Classe
Europe	EN 13501-1	A2-s1,d0

La laine de verre des panneaux est testée et classée comme non combustible selon la norme EN ISO 1182 / D.O.P. téléchargeable sur www.ecophon.fr

Résistance à l'humidité



Essais réalisés pour une classe C, humidité relative de 95% et température de 30°C, selon la norme EN 13964:2014



Rendement lumineux

White Frost, l'échantillon NCS le plus proche est le S 0500-N, 85% de réflexion lumineuse. Brillance < 1.



Entretien

Peut être épousseté ou dépoussiéré à l'aspirateur quotidiennement, et/ou nettoyé au chiffon humide une fois par semaine.



Accessibilité

Les dalles sont facilement démontables. Hauteur minimum de démontabilité selon les schémas de montage.



Mise en oeuvre

Mise en œuvre selon les schémas de montage, guides d'installation et logiciels de dessin assisté. Pour la hauteur minimum de l'ensemble du système voir quantitatif.



Poids du système

Le poids du système (comprenant l'ossature Connect™) est approximativement de 4 kg/ m²



Propriétés mécaniques

Concernant la charge et les conditions de surcharge du système, voir les tableaux sous les schémas de montage correspondants, ou consulter sur le site, la fiche produit : onglet "propriétés techniques", rubrique "propriétés mécaniques".



CE

Tous les panneaux Ecophon sont marqués CE selon la norme Européenne harmonisée EN13964:2014, et la performance individuelle du produit (Absorption acoustique, Réaction au feu, tenue mécanique, émission) est déclarée dans la Déclaration de Performance (DoP)

SCHÉMA DE MONTAGE (M63) POUR ECOPHON ACCESS C

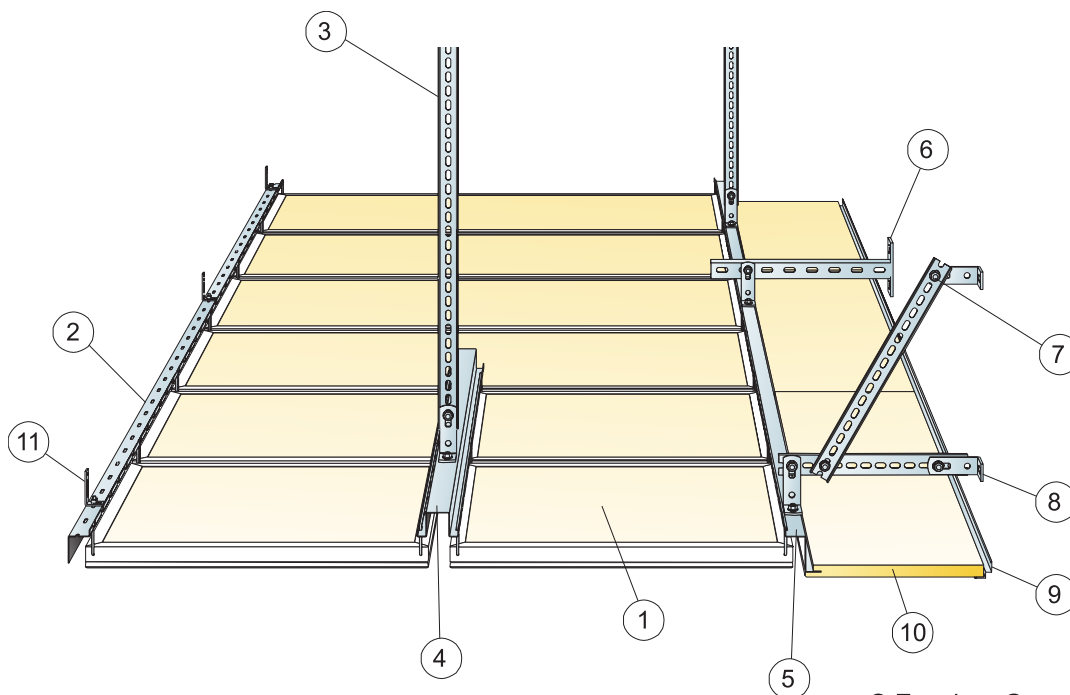

© Ecophon Group

QUANTITÉS SPÉCIFIQUES (HORS CHUTES)

	Taille, mm	
	2000x577	2000x1177
1 Access C	Cf. calepinage	
2 Profil porteur universel Access	Cf. calepinage	
3 Barre de suspension Access	Cf. calepinage	
4 Profil porteur double Access	Cf. calepinage	
5 Profil de raccordement Access	Cf. calepinage	
6 Equerre de fixation Access ou Support Plafond suspendu	Cf. calepinage	
7 Vis de montage Access	Cf. calepinage	
8 Equerre de fixation d'angle Access	Cf. calepinage	
9 Cornière de rive Connect, tous les 300 mm	Cf. calepinage	
10 Panneau Access Frieze (pour mise en œuvre voir IG 114)	Cf. calepinage	
11 Platine de fixation murale Access	Cf. calepinage	
Δ Hauteur minimale de construction hors tout : 130 mm	-	-
δ Hauteur minimum de démontabilité : 90mm	-	-

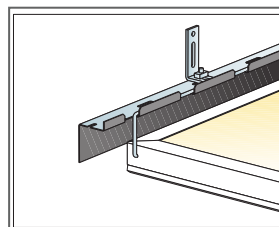
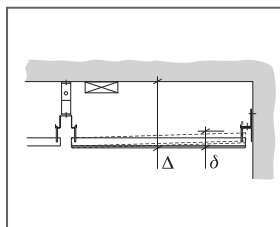

Jonction avec le mur

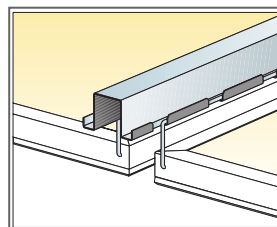

Profil porteur pour montage en rangée double

Taille, mm	Charge maximale utile	Capacité de charge minimale
2000x577x37	60	220
2000x1177x37	30	220

Charge appliquée/Surcharge admissible

Ecophon Access™ Frieze

Pour les applications nécessitant une jonction sans ossature visible avec le mur. Acces frieze a été développé comme installation complémentaire au système Ecophon Access. Il permet d'éviter les cornières de rive. Les chants sont biseautés et forment une rainure discrète entre les panneaux. Les panneaux ne sont pas démontables.

Le système est composé de panneaux Ecophon Access frieze et d'un système d'ossatures Ecophon. Contact avec un poids approximatif de 2 kg/m².

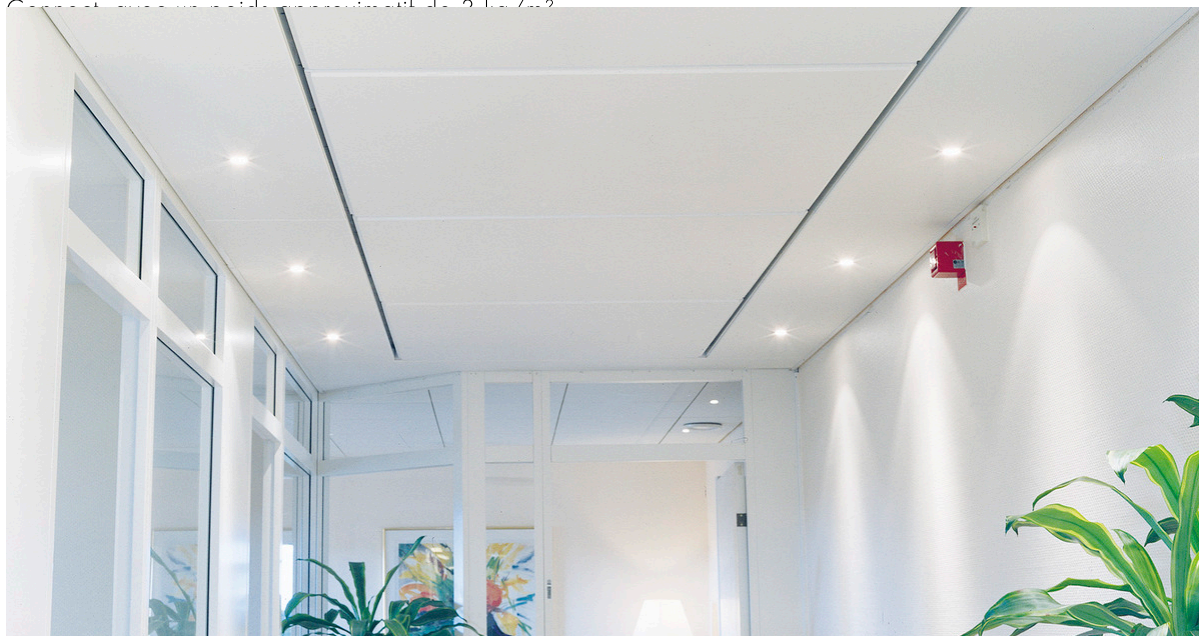

Ecophon Head Office, Hylinge, Sweden

GAMME DE SYSTÈME

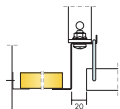

Taille, mm	2400x600
Fixation spécifique	•
Epaisseur (ép)	20
Schéma de montage	M114

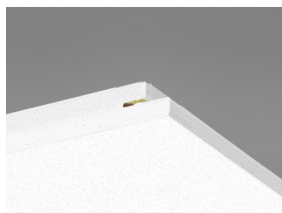

Panneau Access Frieze

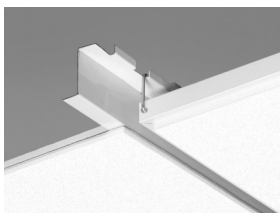

Système Access Frieze

Acoustique



Absorption acoustique:

Résultats selon la norme EN ISO 354. Classification selon la norme EN ISO 11654, et valeurs estimatives du coefficient de réduction sonore NRC et de la moyenne d'absorption acoustique SAA selon la norme ASTM C 423.

α_p , Coefficient d'absorption pratique

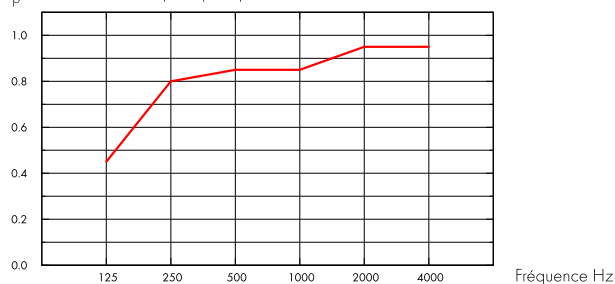

— Access Frieze 20 mm, 200 mm o.d.s.
o.d.s = hht = hauteur hors tout du système

ép mm	hht mm	α_p , Coefficient d'absorption pratique						α_w	Classe d'absorption acoustique
		125 Hz	250 Hz	500 Hz	1000 Hz	2000 Hz	4000 Hz		
20	200	0.45	0.80	0.85	0.85	0.95	0.95	0.90	A

Qualité de l'air intérieur



Certificat / Label

Eurofins Indoor Air Comfort®

IAC Gold

Etiquetage Sanitaire

A+



Sécurité incendie



Pays	Norme feu	Classe
Europe	EN 13501-1	A2-s1,d0

La laine de verre des panneaux est testée et classée comme non combustible selon la norme EN ISO 1182 / D.O.P. téléchargeable sur www.ecophon.fr

Résistance à l'humidité



Essais réalisés pour une classe C, humidité relative de 95% et température de 30°C, selon la norme EN 13964:2014

Rendement lumineux



White Frost, l'échantillon NCS le plus proche est le S 0500-N, 85% de réflexion lumineuse. Brillance < 1.

Entretien



Peut être épousseté ou dépeussé à l'aspirateur quotidiennement, et/ou nettoyé au chiffon humide une fois par semaine.



Accessibilité

Les dalles ne sont pas démontables.



Mise en oeuvre

Mise en oeuvre selon les schémas de montage, guides d'installation et logiciels de dessin assisté. Pour la hauteur minimum de l'ensemble du système voir quantitatif.



Propriétés mécaniques

Concernant la charge et les conditions de surcharge du système, voir les tableaux sous les schémas de montage correspondants, ou consulter sur le site, la fiche produit : onglet "propriétés techniques", rubrique "propriétés mécaniques".



CE

Tous les plafonds Ecophon sont marqués CE selon la norme Européenne harmonisée EN13964:2014, et la performance individuelle du produit (Absorption acoustique, Réaction au feu, tenue mécanique, émission) est déclarée dans la Déclaration de Performance (DoP)

SCHÉMA DE MONTAGE (M114) POUR ECOPHON ACCESS FRIEZE

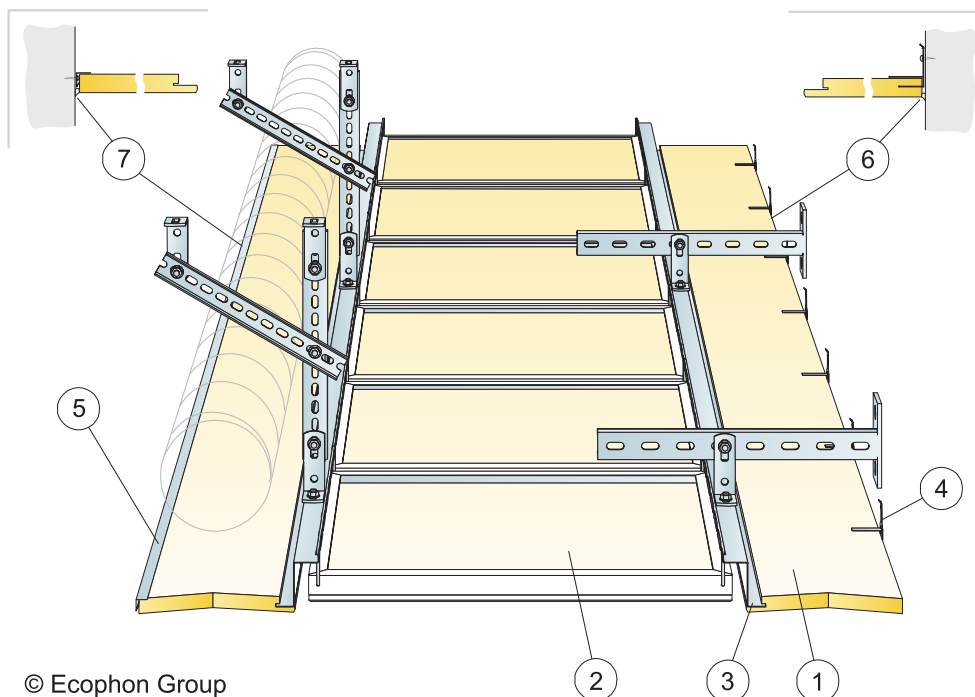

© Ecophon Group

QUANTITÉS SPÉCIFIQUES (HORS CHUTES)

	Taille, mm
	2400x600
1 Access Frieze [peut coupé en deux, si la largeur est inférieure à 300 mm].	Cf. calepinage
2 Panneau Access	Cf. calepinage
3 Profil de raccordement Access 0151	Cf. calepinage
4 Equerre Connect Frieze, installée tous les 500 mm. Hauteur minimum au-dessus des panneaux 150 mm.	Cf. calepinage
5 Cornière de rive Connect Frieze, installée tous les 300 mm. Hauteur minimale au-dessus des panneaux 0 mm	Cf. calepinage
6 Equerre de fixation Connect frieze avec enduit acrylique (non fourni par Ecophon)	Cf. calepinage
7 Cornière de rive Connect frieze avec enduit acrylique (non fourni par Ecophon)	Cf. calepinage
Δ Hauteur minimale de construction hors tout : voir schémas de montage M60, M63 et M64.	
δ Hauteur minimale de démontabilité : Le système n'est pas démontable	
Access frieze: peut être coupé en deux si la largeur est inférieure à 300 mm	

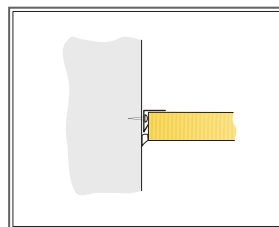
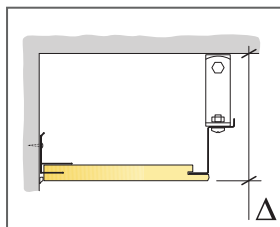

Fixation avec cornière Frieze

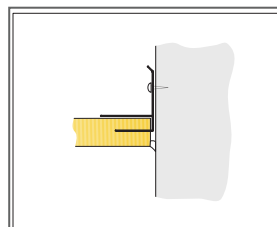

Fixation avec équerre Frieze

Taille, mm	Charge	Capacité de maximale utile charge minimale
2400x600x20	0	160

Charge appliquée/Surcharge admissible