



Ecophon Combison™ A, dB 42

Ecophon Combison™ dB on kiireim ja lihtsaim viis ruumidevahelise heli neeldumise ja heliisolatsiooni funktsioonide kombineerimiseks. Ideaalne paigaldustele, kus vaheseinad ei ulatu laeni. Combison dB võib samuti aidata vähendada vertikaalset müra põrandast põrandani. Paneeli on lihtne käsitseda, paigaldada ja lahti võtta ning sellel on nähtav liistusüsteem. See on valmistatud pressitud klaaskiust ja selle esiküljel on Akutex FT pind.



SÜSTEEMI INFO

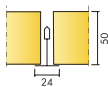

Möödud, mm	600x600	1200x600
T24	•	•
Paksus (t)	50	50
Paigaldusjoonis	M531	M531

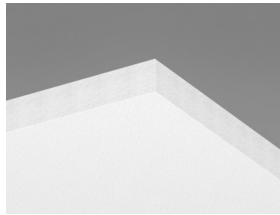

Combison A dB 42 plaat

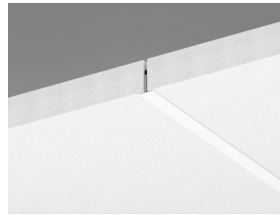

Combison A dB 42 süsteemi osa



Combison A dB 42 süsteem

Akustika



Heli neeldumine:

Testitulemused vastavalt: EN ISO 354. Klassifikatsioon vastavalt: EN ISO 11654.

α_p , Praktiline helineelduvustegur

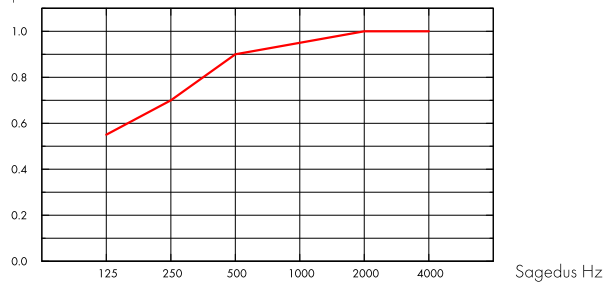

— Combison dB 42 A/E, 200 mm o.d.s.
o.d.s = üldine süsteemi sügavus

t mm	o.d.s. mm	α_p , Praktiline helineelduvustegur						α_w	Helineeldumisklass
		125 Hz	250 Hz	500 Hz	1000 Hz	2000 Hz	4000 Hz		
50	200	0.55	0.70	0.90	0.95	1.00	1.00	0.95	A

t mm	o.d.s. mm	NRC	SAA
50	200	0.90	0.90

t mm	Toode	D_{nfw} Kaalitud normaliseeritud külgneva taseme erinevus, ISO 10848-2	R_w Kaalitud heli vähendamise indeks, ISO 10140-2
50	-	42	21
-	+ 1 x Barrier	+4	-
-	+ 2 x Barrier	+8	-
-	+ 2 x 1200 XR	+3	-



Siseõhu kvaliteet

Sertifikaat / Märkis

Eurofins Indoor Air Comfort®

IAC Gold

Prantsusmaa LOÜ

A+





Süsiniku jalajälg

kg CO ₂ equiv/m ²		Elutsükli etapid A1 kuni C4 EPD-st, vastavalt standardile ISO 14025 / EN 15804
Combison A dB 42	8,0	



Taaskasutus

Täielikult taaskasutatav



Tuleohutus

Riik	Tulestandard	Klass	Toote klaasvillast põhiplaati on testitud ja klassifitseeritud kui mittepõlev vastavalt EN ISO 1182.
Euroopa	EN 13501-1	A2-s1,d0	



Niiskuskindlus

Testitud C-klassi puhul, suhteline õhuniiskus 95% ja 30°C, vastavalt EN 13964:2014



Valguspeegeldus

Akutex FT: White Frost, lähim NCS värvinäidis S 0500-N, 85% valguspeegeldus. Läge < 1. Lisateave - Värvid ja pinnad.



Puhastatavus

Akutex FT: igapäevane tolmu võtmine ja puhastus tolmuimejaga. Iganädalane märgpühkimine. Lisateave - Värvid ja pinnad.



Avatavus

Plaadid on kergesti avatavad. Minimaalne avamise kõrgus vastavalt paigaldusjoonistele.



Paigaldus

Paigaldus vastavalt paigaldusjoonistele, -juhenditele ja Drawing Aid järgi. Infot minimaalse süsteemi paigalduskõrguse kohta vaata koguste spetsifikatsioonist.



Süsteemi kaal

kg/m ²		Kaaluteave on soovituslik ja võib muutuda.
Combison A, dB 42	6,8	
Combison A, dB 42 + Connect Grid System	7,8	



Mehaanilised omadused

Infot Max punktkoormuse ja Min koormuskandevõime kohta vaata tabelist; tehnilisi tingimusi ja mehaanilisi omadusi vaata www.ecophon.ee.



CE

Ecophoni laesüsteemid on CE-märgisega vastavalt Euroopa standardile EN 13964:2014. CE-märgisega ehitustooted on hõlmatud toimusdeklaratsiooniga (Declarations of Performance - DOP), mis võimaldab klientidel ja kasutajatel kergesti võrrelda Euroopa turul olevaid tooteid.

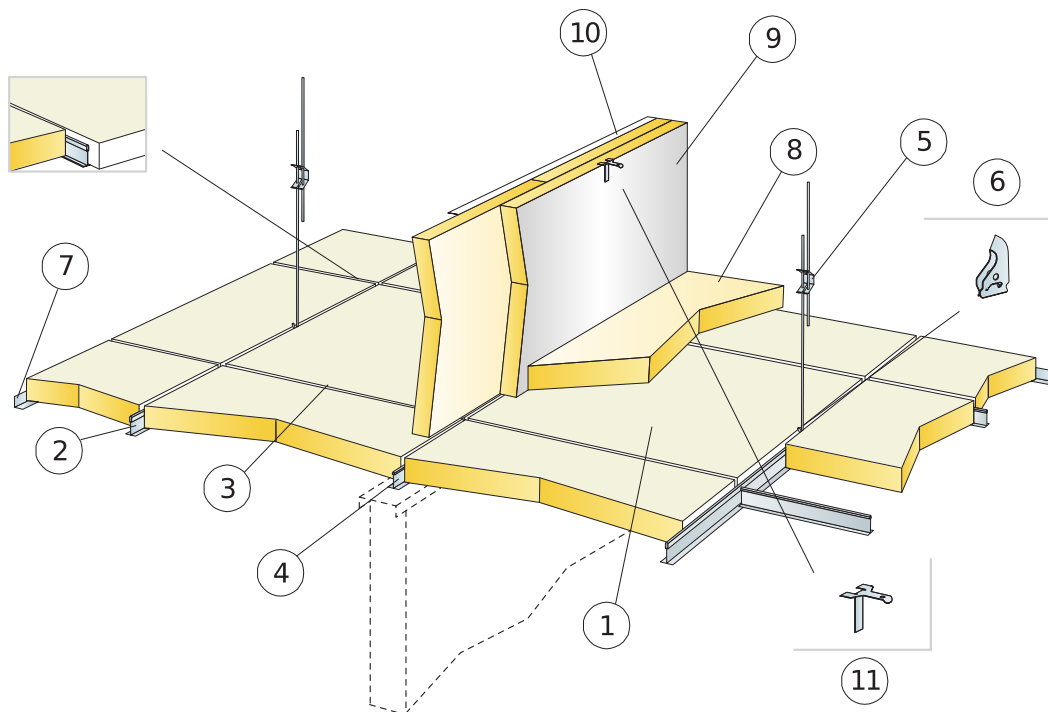

KOGUSTE SPETSIFIKATSIOON (VALEMI JÄRGI)

	Mõõdud, mm	
	600x600	1200x600
1 Combison A, dB 42	2,8/m ²	1,4/m ²
2 Connect T24 kandur, paigaldus 1200 mm tagant (max kaugus seinast 300 mm)	0,9m/m ²	0,9m/m ²
3 Connect T24 vahelist, L=1200 mm, paigaldus 600 mm tagant	1,7m/m ²	1,7m/m ²
4 Connect T24 vahelist, L=600 mm	0,9m/m ²	-
5 Connect reguleeritav riputi, paigaldus 1200 mm tagant (max kaugus seinast 600 mm)	0,7/m ²	0,7/m ²
6 Connect riputi klips (mitte kasutada ujula keskkonnas)	0,7/m ²	0,7/m ²
7 Connect L-servaliist, kinnitus 200 mm tagant	vastavalt vajadusele	
8 Combison XR (vajadusel)	vastavalt vajadusele	
9 Combison Barrier (vajadusel)	vastavalt vajadusele	
10	vastavalt vajadusele	
11	vastavalt vajadusele	
Δ Min. süsteemi paigalduskõrgus: 100 mm	-	-
δ Min. avamise kõrgus: 210 mm	-	-

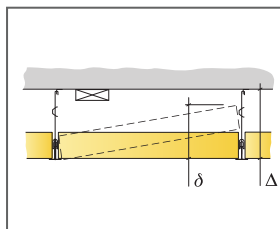

Vaata koguste spetsifikatsiooni

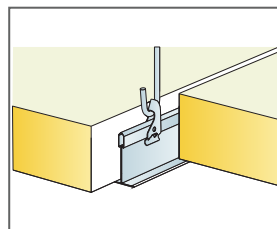
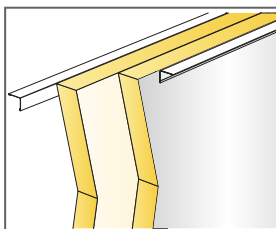

Riputus reguleeritava riputi ja klipsiga

Mõõdud, mm	Max punktkoormus [N]	Max punktkoormuse kestvus [N]
600x600x50	15	160
1200x600x50	15	160

Punktkoormus/Punktkoormuse kestvus

Ecophon Combison™ Uno A

Ecophon Combison™ Uno A on demonteeritavate plaatidega nähtav liistusteem. Kasutamiseks heli neelava laena ja heliisolatsioonina ruumide vahel, kui vahesein ei ulatu täiesti laeni. Sobib ka vertikaalse müra vähendamiseks.

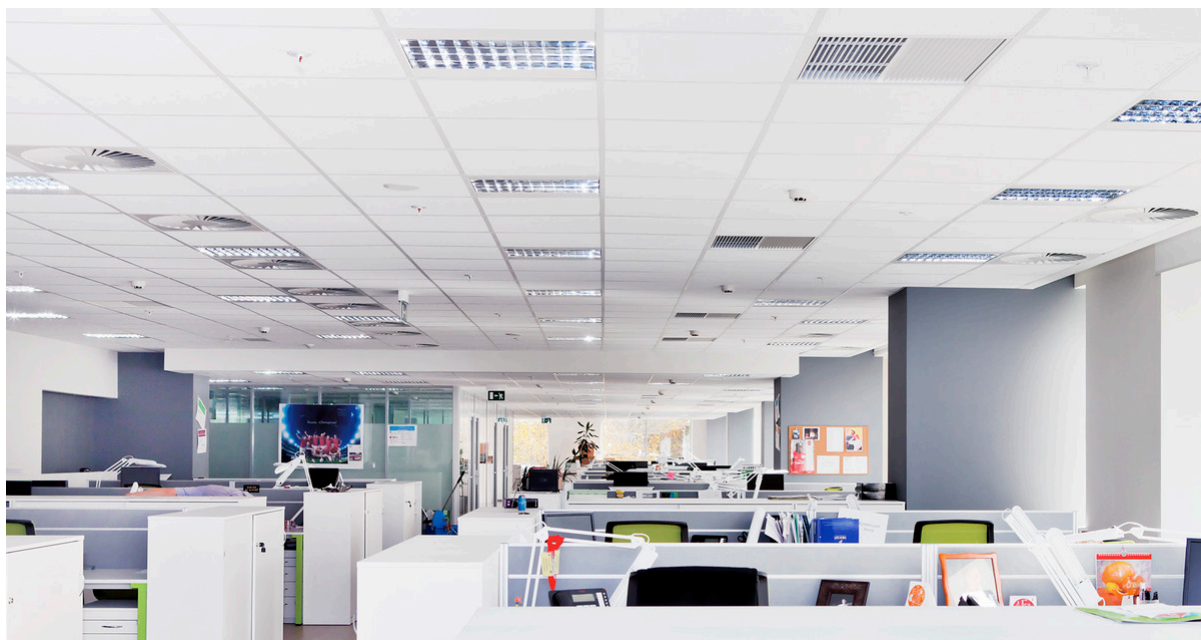

Schneider Electric, Moscow, Russia

SÜSTEEMI INFO

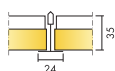

Möödud, mm	600x600	1200x600
T24	•	•
Paksus (t)	35	35
Paigaldusjoonis	M188	M188



Combison Uno A plaat

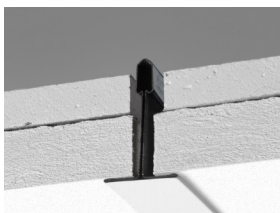

Combison Uno A süsteemi seksioon

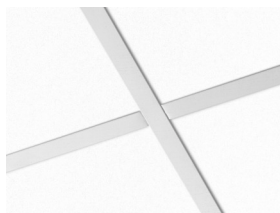

Combison Uno A süsteem

Akustika



Heli neeldumine:

Testi tulemused vastavalt: EN ISO 354.

Klassifikatsioon vastavalt: EN ISO 11654, ja üksikute väärtuste hinnangud NRC ja SAA kohta (Noise Reduction Coefficient ja Sound Absorption Average), vastavalt: ASTM C 423.

α_p , Praktiline helineelduvustegur

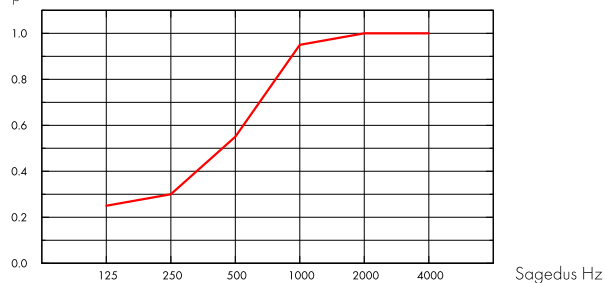

— Combison Uno A 35 mm, 200 mm o.d.s.
o.d.s = üldine süsteemi sügavus

t mm	o.d.s. mm	α_p , Praktiline helineelduvustegur						α_w	Helineeldumisklass
		125 Hz	250 Hz	500 Hz	1000 Hz	2000 Hz	4000 Hz		
35	200	0.25	0.30	0.55	0.95	1.00	1.00	0.55	D

t mm	o.d.s. mm	NRC	SAA
35	200	0.70	0.73

t mm	D_{nfv} Kaalutud normaliseeritud külgneva taseme erinevus, ISO 10848-2	R_w Kaalutud heli vähendamise indeks, ISO 10140-2	CAC dB Lae sumbumisklass, ASTM 1414, ASTM E413
35	43	27	44

Siseõhu kvaliteet



Sertifikaat / Märkis

Eurofins Indoor Air Comfort®

IAC Gold

Prantsusmaa LOÜ

A+





Taaskasutus

*see väärtus ei võta arvesse kipsplaati

Minimaalne tarbijajärgne taaskasutatud materjal	56%*
Taaskasutus	Täielikult taaskasutatav



Tuleohutus

Riik	Tulestandard	Klass
Euroopa	EN 13501-1	A2-s1,d0

Toote klaasvillast põhiplaati on testitud ja klassifitseeritud kui mittepõlev vastavalt EN ISO 1182.



Niiskuskindlus

Testitud A-klassi puhul, suhteline õhuniiskus 70% ja 25°C, vastavalt EN 13964:2014



Valguspeegeldus

White Frost, lähim NCS värvinäidis S 0500-N, 85% valguspeegeldus. Läige < 1.



Puhastatavus

Igapäevane tolmu võtmine ja puhastamine tolmuimejaga. Iganädalane märgpühkimine.



Avatavus

Plaadid on kergesti avatavad. Minimaalne avamise kõrgus vastavalt paigaldusjoonistele.



Paigaldus

Paigaldus vastavalt paigaldusjoonistele, -juhenditele ja Drawing Aid järgi. Infot minimaalse süsteemi paigalduskõrguse kohta vaata koguste spetsifikatsioonist.



Süsteemi kaal

	kg/m ²
Combison Uno A	11,0
Combison Uno A + Connect Grid System	12,0

Kaaluteave on soovituslik ja võib muutuda.



Mehaanilised omadused

Infot Max punktkoormuse ja Min koormuskandevõime kohta vaata tabelist; tehnilisi tingimusi ja mehaanilisi omadusi vaata www.ecophon.ee.



CE

Ecophoni laesüsteemid on CE-märgisega vastavalt Euroopa standardile EN13964:2014. CE-märgisega ehitustooted on hõlmatud toimusdeklaratsiooniga (Declarations of Performance - DOP), mis võimaldab klientidel ja kasutajatel kergesti võrrelda Euroopa turul olevaid tooteid.

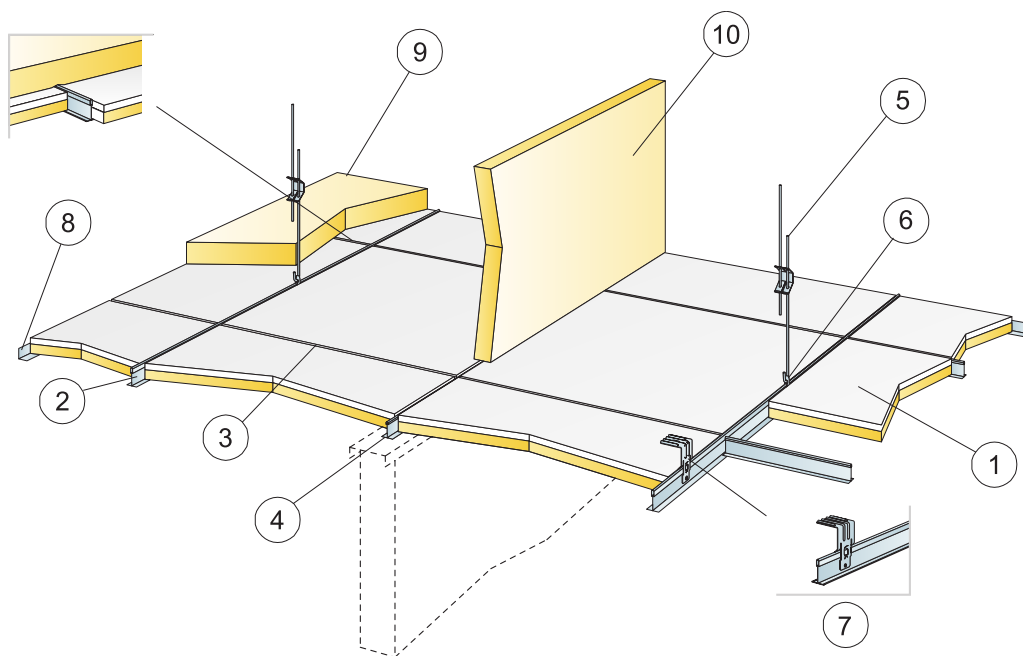

© Ecophon Group

KOGUSTE SPETSIFIKATSIOON (VALEMI JÄRGI)

	Mõõdud, mm	
	600x600	1200x600
1 Combison Uno A	2,8/m ²	1,4/m ²
2 Connect T24 kandur, paigaldus 1200 mm tagant (max kaugus seinast 300 mm)	0,9m/m ²	0,9m/m ²
3 Connect T24 vaheliist, L=1200 mm, paigaldus 600 mm tagant	1,7m/m ²	1,7m/m ²
4 Connect T24 vaheliist, L=600 mm	0,9m/m ²	-
5 Connect reguleeritav riputi, paigaldus 1200 mm tagant (max kaugus seinast 600 mm)	0,7/m ²	0,7/m ²
6 Connect riputi klips (mitte kasutada ujula keskkonnas)	0,7/m ²	0,7/m ²
7 Otsekinnituseks: Connect Jäik kinniti, paigaldus 1200 mm tagant	0,7/m ²	0,7/m ²
8 Connect L-servaliist, kinnitus 200 mm tagant	vastavalt vajadusele	
9 Combison XR (vajadusel)	vastavalt vajadusele	
10 Combison Barrier (vajadusel)	vastavalt vajadusele	
Δ Min. süsteemi paigalduskõrgus, koos reguleeritava riputiga: 100 mm, jäiga kinnitiga: 50 mm.	-	-
δ Min. avamise kõrgus: 200 mm	-	-

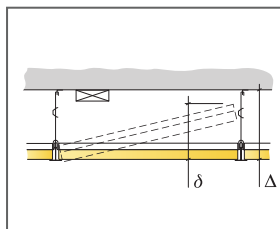

Vaata koguste spetsifikatsiooni

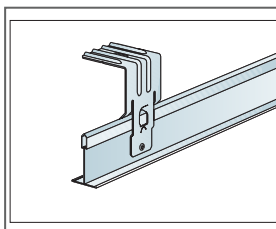

Jäik kinniti on kinnitatud needi või kruviga

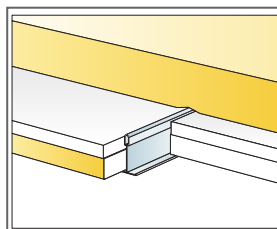

Täiendav helineeldur lae peal

Mõõdud, mm	Max punktkoormus [N]	Max punktkoormuse kestvus [N]
600x600x35	0	220
1200x600x35	0	220

Punktkoormus/Punktkoormuse kestvus

Ecophon Combison™ Uno Ds

Ecophon Combison™ Uno Ds on peidetud liistuga, mis on paigaldatud demonteeritavate plaatidega riputatavasse liistusüsteemi. Kasutamiseks heli neelava laena ja heliisolatsioonina ruumide vahel, kui vaheseinad ei ulatu täiesti laeni. Sobib ka vertikaalse müra vähendamiseks.

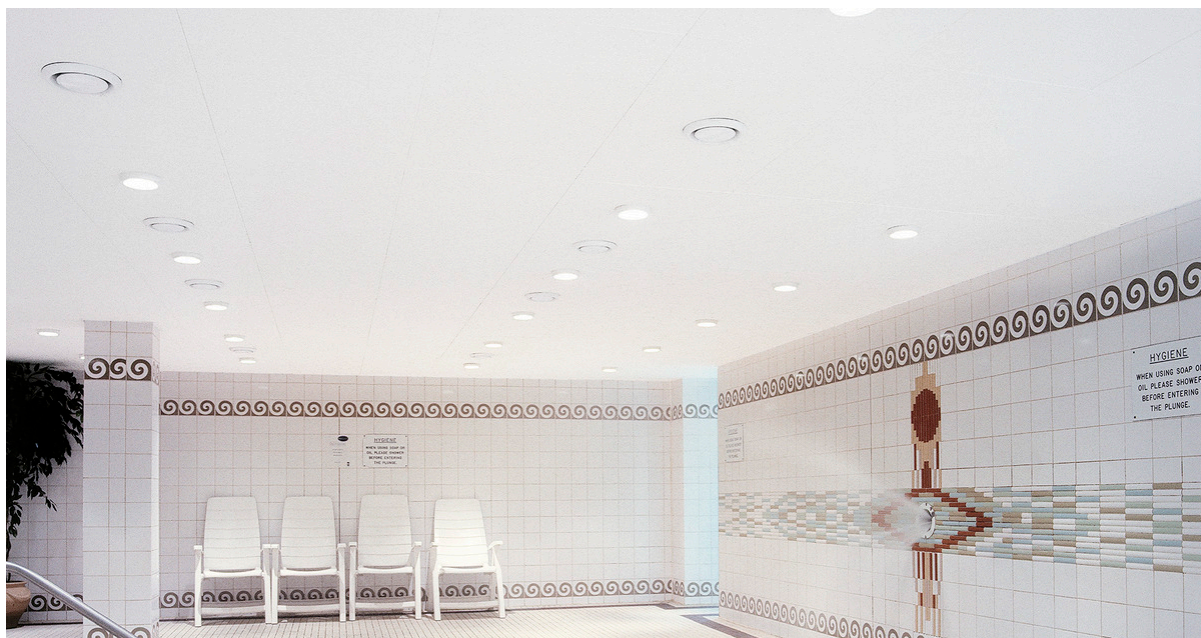

SÜSTEEMI INFO

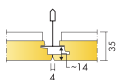

Möödud, mm	600x600
T24	•
Paksus (t)	35
Paigaldusjoonis	M629

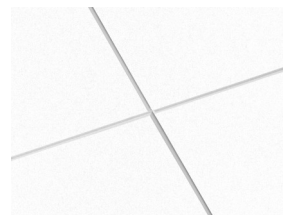
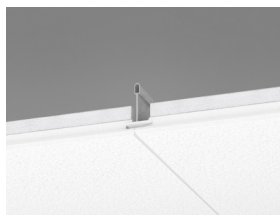

Combison Uno Ds süsteem



Akustika

Heli neeldumine:

Testi tulemused vastavalt: EN ISO 354.

Klassifikatsioon vastavalt: EN ISO 11654, ja üksikute väärtuste hinnangud NRC ja SAA kohta (Noise Reduction Coefficient ja Sound Absorption Average), vastavalt: ASTM C 423.

α_p , Praktiline helineelduvustegur

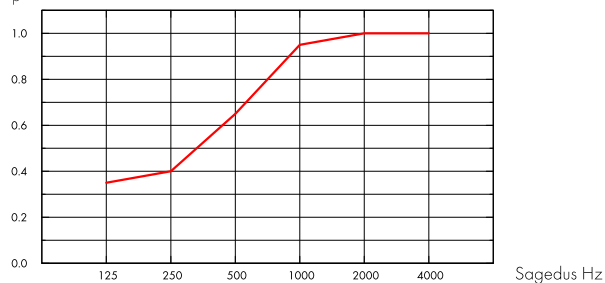

— Combison Uno Ds 35 mm, 200 mm o.d.s.
o.d.s = üldine süsteemi sügavus

t mm	o.d.s. mm	α_p , Praktiline helineelduvustegur						α_w	Helineeldumisklass
		125 Hz	250 Hz	500 Hz	1000 Hz	2000 Hz	4000 Hz		
35	200	0.35	0.40	0.65	0.95	1.00	1.00	0.65	C

t mm	o.d.s. mm	NRC	SAA
35	200	0.75	0.75

t mm	D_{nfw}		R_w
	Kaalutud normaliseeritud külgneva taseme erinevus, ISO 10848-2		Kaalutud heli vähendamise indeks, ISO 10140-2
30	41		28



Siseõhu kvaliteet

Sertifikaat / Märgis	
Eurofins Indoor Air Comfort®	IAC Gold
Prantsusmaa LOÜ	A+



Taaskasutus

Minimaalne tarbijajärgne taaskasutatud materjal	56%*
Taaskasutus	Täielikult taaskasutatav

*see väärtus ei võta arvesse kipsplaati



Tuleohutus

Riik	Tulestandard	Klass
Euroopa	EN 13501-1	A2-s1,d0

Toote klaasvillast põhiplaati on testitud ja klassifitseeritud kui mittepõlev vastavalt EN ISO 1182.



Niiskuskindlus

Testitud A-klassi puhul, suhteline õhuniiskus 70% ja 25°C, vastavalt EN 13964:2014



Valguspeegeldus

White Frost, lähim NCS värvinäidis S 0500-N, 85% valguspeegeldus. Läge < 1.



Puhastatavus

Igapäevane tolmu võtmine ja puhastamine tolmuimejaga. Iganädalane märgpühkimine.



Avatavus

Plaadid on kergesti avatavad. Minimaalne avamise kõrgus vastavalt paigaldusjoonistele.



Paigaldus

Paigaldus vastavalt paigaldusjoonistele, -juhenditele ja Drawing Aid järgi. Infot minimaalse süsteemi paigalduskõrguse kohta vaata koguste spetsifikatsioonist.



Süsteemi kaal

	kg/m ²
Combison Uno Ds	11,4
Combison Uno Ds + Connect Grid System	12,4

Kaaluteave on soovituslik ja võib muutuda.



Mehaanilised omadused

Infot Max punktkoormuse ja Min koormuskandevõime kohta vaata tabelist; tehnilisi tingimusi ja mehaanilisi omadusi vaata www.ecophon.ee.



CE

Ecophoni laesüsteemid on CE-märgisega vastavalt Euroopa standardile EN 13964:2014. CE-märgisega ehitustooted on hõlmatud toimusdeklaratsiooniga (Declarations of Performance - DOP), mis võimaldab klientidel ja kasutajatel kergesti võrrelda Euroopa turul olevaid tooteid.

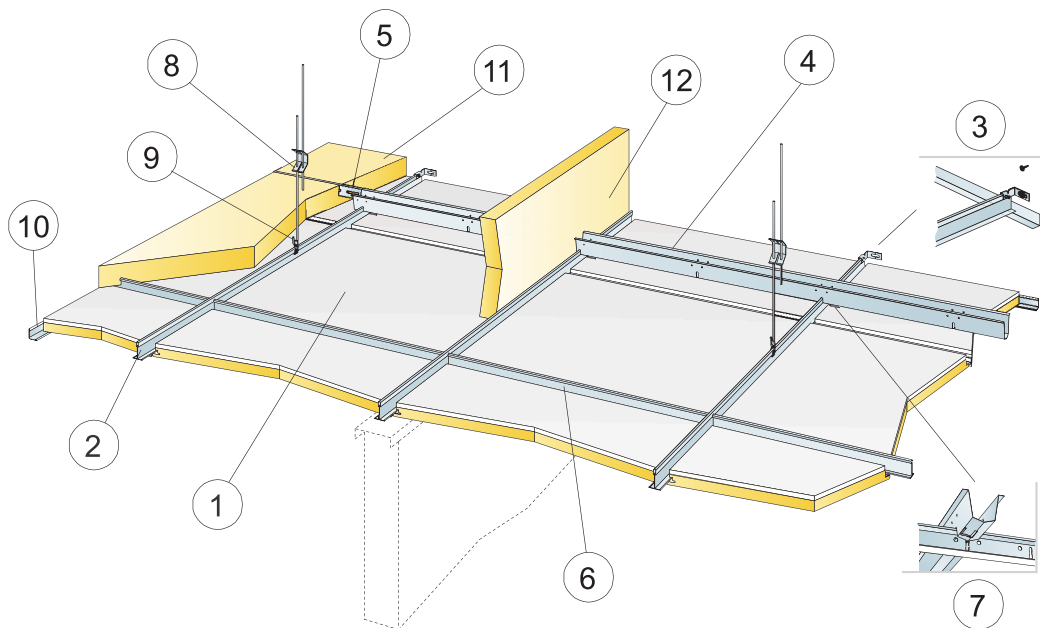

© Ecophon Group

KOGUSTE SPETSIFIKATSIOON (VALEMI JÄRGI)

	Mõõdud, mm
	600x600
1 Combison Uno Ds	2,8/m ²
2 Connect T24 kandur Pl, paigaldus 600 mm tagant	1,7m/m ²
3 Connect T-profililide seinakinniti	1/paigaldatud kanduri rivi kohta
4 Connect distantliist, paigaldus 900 mm tagant (maksimaalne kaugus seinast 300 mm)	1,15m/m ²
5 Connect seinakinniti, L=700 mm, Connect distantprofilile	1/iga distantliistu kohta
6 Connect T24 vaheliist, L=600 mm	2/kanduri rivi kohta
7 Connect distantprofili splint, üks iga Connect kanduri/Connect distantprofili liite kohta	1,9/m ²
8 Connect reguleeritav riputi, paigaldatud 1200 x 900 mm (maksimaalne kaugus seinast 600 mm). Kandurid, mis toetuvad vaheseinale, ei vaja riputeid.	0,95/m ²
9 Connect riputi klips (mitte kasutada ujula keskkonnas)	0,95/m ²
10 Connect L-servaliist, kinnitus 200 mm tagant	vastavalt vajadusele
11 Combison XR (vajadusel)	vastavalt vajadusele
12 Combison Barrier (vajadusel)	vastavalt vajadusele
Δ Min. süsteemi paigalduskõrgus: 120 mm	-
δ Min. avamise kõrgus: 40 mm	-

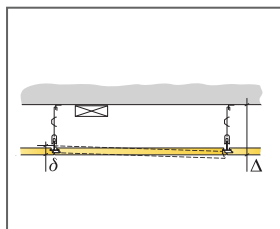

Vaata koguse spetsifikatsiooni

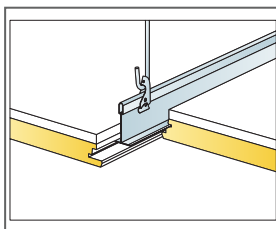

Riputus reguleeritava riputi ja klipsiga

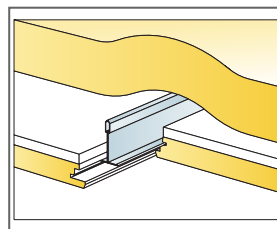

Täiendav helineeldur lae peal

Mõõdud, mm	Max punktikoormus [N]	Max punktikoormuse kestvus [N]
600x600x35	0	220

Punktikoormus/Punktikoormuse kestvus

Ecophon Combison™ Duo A

Lahendusel Ecophon Combison™ Duo A on demonteeritavate plaatidega nähtav liistusüsteem. Kasutamiseks kõrge helineelduvusega ripplaena ja heliisolatsioonina ruumide vahel, kui vaheseinad ei ulatu täiesti laeni. Sobib ka vertikaalse müra vähendamiseks.



SÜSTEEMI INFO

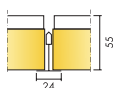

Mõõdud, mm	600x600
T24	•
Paksus (t)	55
Paigaldusjoonis	M85



Combison Duo A plaat

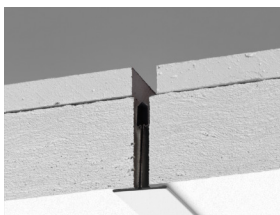

Combison Duo A süsteemi seksioon

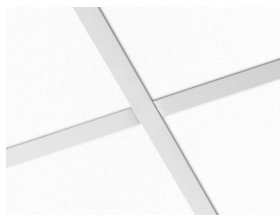

Combison Duo A süsteem

Akustika



Heli neeldumine:

Testi tulemused vastavalt: EN ISO 354.

Klassifikatsioon vastavalt: EN ISO 11654, ja üksikute väärtuste hinnangud NRC ja SAA kohta (Noise Reduction Coefficient ja Sound Absorption Average), vastavalt: ASTM C 423.

α_p , Praktiline helineelduvustegur

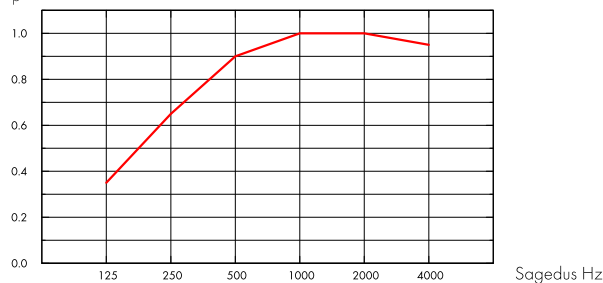

— Combison Duo A 55 mm, 200 mm o.d.s.
o.d.s = üldine süsteemi sügavus

t mm	o.d.s. mm	α_p , Praktiline helineelduvustegur						α_w	Helineeldumisklass
		125 Hz	250 Hz	500 Hz	1000 Hz	2000 Hz	4000 Hz		
55	200	0.35	0.65	0.90	1.00	1.00	0.95	0.90	A

t mm	o.d.s. mm	NRC	SAA
55	200	0.90	0.91
54	400	0.90	0.90

t mm	AC(1.5) Artikulaatsiooniklass, ASTM E1111, ASTM E1110	D_{nfw} Kaalutud normaliseeritud külgneva taseme erinevus, ISO 10848-2	R_w Kaalutud heli vähendamise indeks, ISO 10140-2	CAC dB Lae sumbumisklass, ASTM 1414, ASTM E413
55	190	43	32	44

Siseõhu kvaliteet



Sertifikaat / Märkis

Eurofins Indoor Air Comfort®

Prantsusmaa LOÜ

IAC Gold

A+





Taaskasutus

Minimaalne tarbijajärgne taaskasutatud materjal	62%*	*see väärtus ei võta arvesse kipsplaati
Taaskasutus	Täielikult taaskasutatav	



Tuleohutus

Riik	Tulestandard	Klass	Toote klaasvillast põhiplaati on testitud ja klassifitseeritud kui mittepõlev vastavalt EN ISO 1182.
Euroopa	EN 13501-1	A2-s1,d0	



Niiskuskindlus

Testitud A-klassi puhul, suhteline õhuniiskus 70% ja 25°C, vastavalt EN 13964:2014



Valguspeegeldus

White Frost, lähim NCS värvinäidis S 0500-N, 85% valguspeegeldus. Läge < 1.



Puhastatavus

Igapäevane tolmu võtmine ja puhastamine tolmuimejaga. Iganädalane märgpühkimine.



Avatavus

Plaadid on kergesti avatavad. Minimaalne avamise kõrgus vastavalt paigaldusjoonistele.



Paigaldus

Paigaldus vastavalt paigaldusjoonistele, -juhenditele ja Drawing Aid järgi. Infot minimaalse süsteemi paigalduskõrguse kohta vaata koguste spetsifikatsioonist.



Süsteemi kaal

	kg/m ²	Kaaluteave on soovituslik ja võib muutuda.
Combison Duo A	12,5	
Combison Duo A + Connect Grid System	13,5	



Mehaanilised omadused

Infot Max punktkoormuse ja Min koormuskandevõime kohta vaata tabelist; tehnilisi tingimusi ja mehaanilisi omadusi vaata www.ecophon.ee.



CE

Ecophoni laesüsteemid on CE-märgisega vastavalt Euroopa standardile EN 13964:2014. CE-märgisega ehitustooted on hõlmatud toimusdeklaratsiooniga (Declarations of Performance - DOP), mis võimaldab klientidel ja kasutajatel kergesti võrrelda Euroopa turul olevaid tooteid.

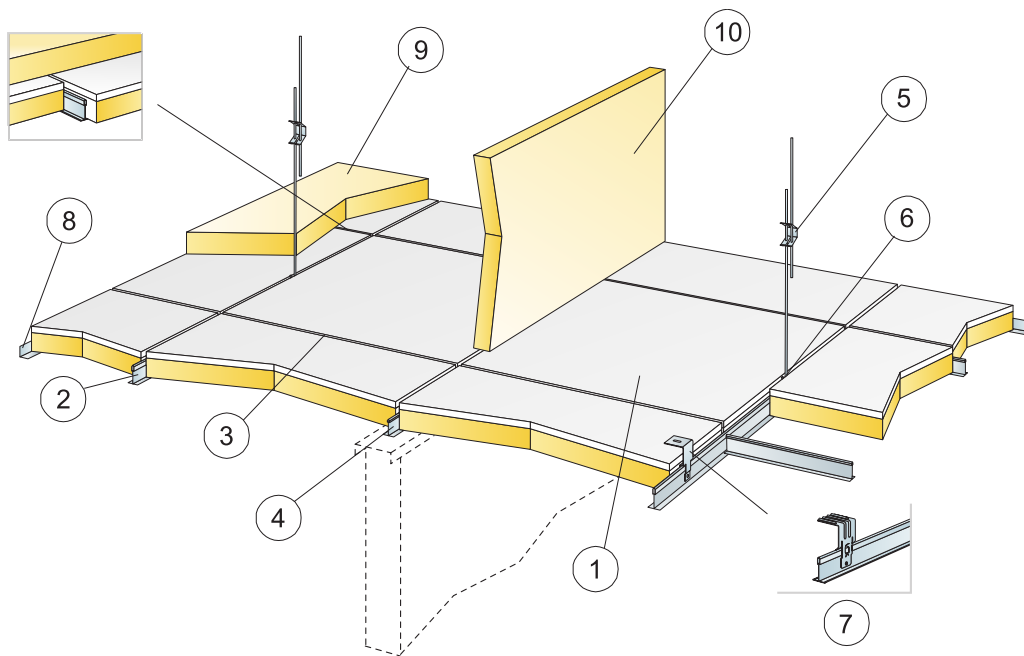

© Ecophon Group

KOGUSTE SPETSIFIKATSIOON (VALEMI JÄRGI)

		Mõõdud, mm
		600x600
1	Combison Duo A	2,8/m ²
2	Connect T24 kandur, paigaldus 1200 mm tagant (max kaugus seinast 300 mm)	0,9m/m ²
3	Connect T24 vaheliist, L=1200 mm, paigaldus 600 mm tagant	1,7m/m ²
4	Connect T24 vaheliist, L=600 mm	0,9m/m ²
5	Connect reguleeritav riputi, paigaldus 1200 mm tagant (max kaugus seinast 600 mm)	0,7/m ²
6	Connect riputi klips (mitte kasutada ujula keskkonnas)	0,7/m ²
7	Otsekinnituseks: Connect Jäik kinniti, paigaldus 1200 mm tagant	0,7/m ²
8	Connect L-servaliist, kinnitus 200 mm tagant	vastavalt vajadusele
9	Combison XR (vajadusel)	vastavalt vajadusele
10	Combison Barrier (vajadusel)	vastavalt vajadusele
Δ Min. süsteemi paigalduskõrgus, koos reguleeritava riputiga: 100 mm, jäiga kinnitiga: 80 mm		-
δ Min. avamise kõrgus: 220 mm		-

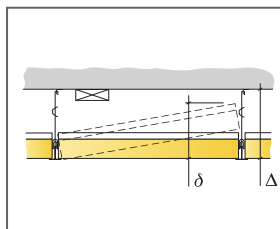

Vaata koguste spetsifikatsiooni

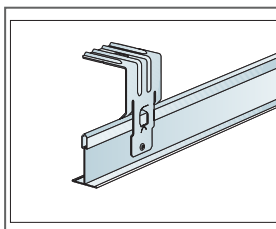

Jäik kinniti on kinnitatud needi või kruviga

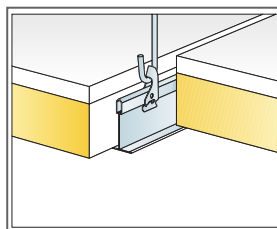

Riputus reguleeritava riputi ja klipsiga

Mõõdud, mm	Max punktikoormus [N]	Max punktikoormuse kestvus [N]
600x600x55	0	220

Punktikoormus/Punktikoormuse kestvus

Ecophon Combison™ Duo E

Ecophon Combison™ Duo E on nähtav süvitatud liist ja astmega servakujundus, mis loob varjuefektiga lae. Kasutamiseks kõrge helineelduvusega ripplaena ja heliisolatsioonina ruumide vahel, kui vaheseinad ei ulatu täiesti laeni.



Sciens Kulturåd, Stockholm, Sweden

SÜSTEEMI INFO

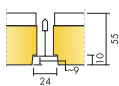

Möödud, mm	600x600
T24	•
Paksus (t)	55
Paigaldusjoonis	M86

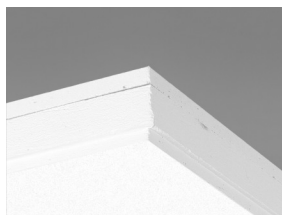

Combison Duo E plaat

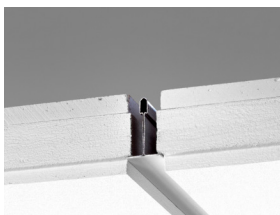

Combison Duo E süsteemi seksioon

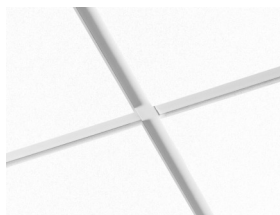

Combison Duo E süsteem

Akustika



Heli neeldumine:

Testi tulemused vastavalt: EN ISO 354.

Klassifikatsioon vastavalt: EN ISO 11654, ja üksikute väärtuste hinnangud NRC ja SAA kohta (Noise Reduction Coefficient ja Sound Absorption Average), vastavalt: ASTM C 423.

α_p , Praktiline helineelduvustegur

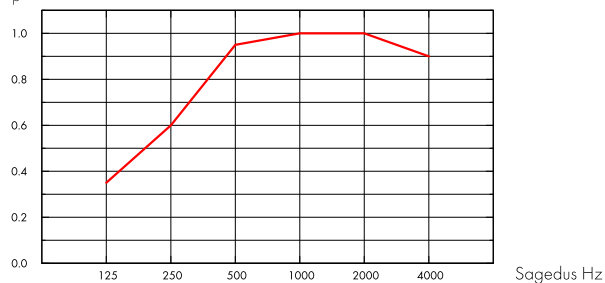

— Combison Duo E 55 mm, 200 mm o.d.s.
o.d.s = üldine süsteemi sügavus

t mm	o.d.s. mm	α_p , Praktiline helineelduvustegur						α_w	Helineeldumisklass
		125 Hz	250 Hz	500 Hz	1000 Hz	2000 Hz	4000 Hz		
55	200	0.35	0.60	0.95	1.00	1.00	0.90	0.90	A

t mm	o.d.s. mm	NRC	SAA
55	200	0.90	0.89
55	400	0.90	0.89

t mm	AC(1.5) Artikulationiklass, ASTM E1111, ASTM E1110	D_{nfw} Kaalutud normaliseeritud külgneva taseme erinevus, ISO 10848-2	R_w Kaalutud heli vähendamise indeks, ISO 10140-2
55	190	39	33

Siseõhu kvaliteet



Sertifikaat / Märkis

Eurofins Indoor Air Comfort®

Prantsusmaa LOÜ

IAC Gold

A+





Taaskasutus

Minimaalne tarbijajärgne taaskasutatud materjal	61%*	*see väärtus ei võta arvesse kipsplaati
Taaskasutus	Täielikult taaskasutatav	



Tuleohutus

Riik	Tulestandard	Klass	Toote klaasvillast põhiplaati on testitud ja klassifitseeritud kui mittepõlev vastavalt EN ISO 1182.
Euroopa	EN 13501-1	A2-s1,d0	



Niiskuskindlus

Testitud A-klassi puhul, suhteline õhuniiskus 70% ja 25°C, vastavalt EN 13964:2014



Valguspeegeldus

White Frost, lähim NCS värvinäidis S 0500-N, 85% valguspeegeldus. Läge < 1.



Puhastatavus

Igapäevane tolmu võtmine ja puhastamine tolmuimejaga. Iganädalane märgpühkimine.



Avatavus

Plaadid on kergesti avatavad. Minimaalne avamise kõrgus vastavalt paigaldusjoonistele.



Paigaldus

Paigaldus vastavalt paigaldusjoonistele, -juhenditele ja Drawing Aid järgi. Infot minimaalse süsteemi paigalduskõrguse kohta vaata koguste spetsifikatsioonist.



Süsteemi kaal

	kg/m ²	Kaaluteave on soovituslik ja võib muutuda.
Combison Duo E	12,6	
Combison Duo E + Connect Grid System	13,6	



Mehaanilised omadused

Infot Max punktkoormuse ja Min koormuskandevõime kohta vaata tabelist; tehnilisi tingimusi ja mehaanilisi omadusi vaata www.ecophon.ee.



CE

Ecophoni laesüsteemid on CE-märgisega vastavalt Euroopa standardile EN 13964:2014. CE-märgisega ehitustooted on hõlmatud toimusdeklaratsiooniga (Declarations of Performance - DOP), mis võimaldab klientidel ja kasutajatel kergesti võrrelda Euroopa turul olevaid tooteid.

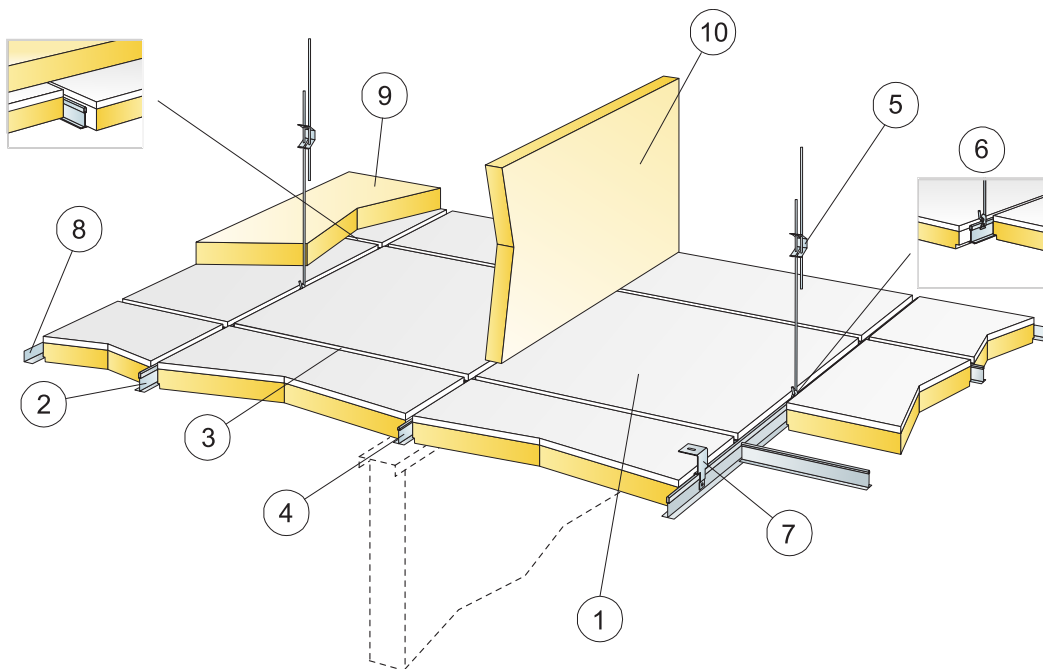

© Ecophon Group

KOGUSTE SPETSIFIKATSIOON (VALEMI JÄRGI)

		Mõõdud, mm
		600x600
1	Combison Duo E	2,8/m ²
2	Connect T24 kandur, paigaldus 1200 mm tagant (max kaugus seinast 300 mm)	0,9m/m ²
3	Connect T24 vaheliist, L=1200 mm, paigaldus 600 mm tagant	1,7m/m ²
4	Connect T24 vaheliist, L=600 mm	0,9m/m ²
5	Connect reguleeritav riputi, paigaldus 1200 mm tagant (max kaugus seinast 600 mm)	0,7/m ²
6	Connect riputi klips (mitte kasutada ujula keskkonnas)	0,7/m ²
7	Otekinnituseks: Connect Jäik kinniti, paigaldus 1200 mm tagant	0,7/m ²
8	Connect L-servaliist, kinnitus 200 mm tagant	vastavalt vajadusele
9	Combison XR (vajadusel)	vastavalt vajadusele
10	Combison Barrier (vajadusel)	vastavalt vajadusele
Δ Min. süsteemi paigalduskõrgus, koos reguleeritava riputiga: 110 mm, jäiga kinnitiga: 90 mm		-
δ Min. avamise kõrgus: 230 mm		-

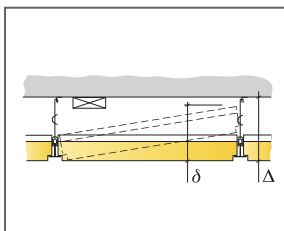

Vaata koguste spetsifikatsiooni

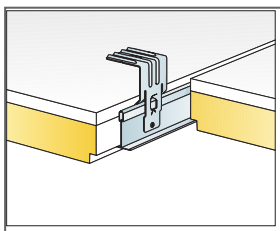

Jäik kinniti on kinnitatud needi või kruviga

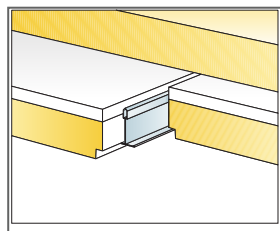

Täiendav helineeldur lae peal

Mõõdud, mm	Max punktkoormus (N)	Max punktkoormuse kestvus (N)
600x600x55	0	220

Punktkoormus/Punktkoormuse kestvus

Ecophon Combison™ Barrier

Ecophon Combison™ Barrier on akustiline paneel, mis on paigaldatav vertikaalselt ruumidevaheliste seinte laepealseks jätkuks. Loob barjääri, mis parandab ruumi heliisolatsiooni. Parima akustilise tulemuse saavutamiseks tuleks Combison Barrier'i kasutada koos teiste Ecophoni süsteemidega.

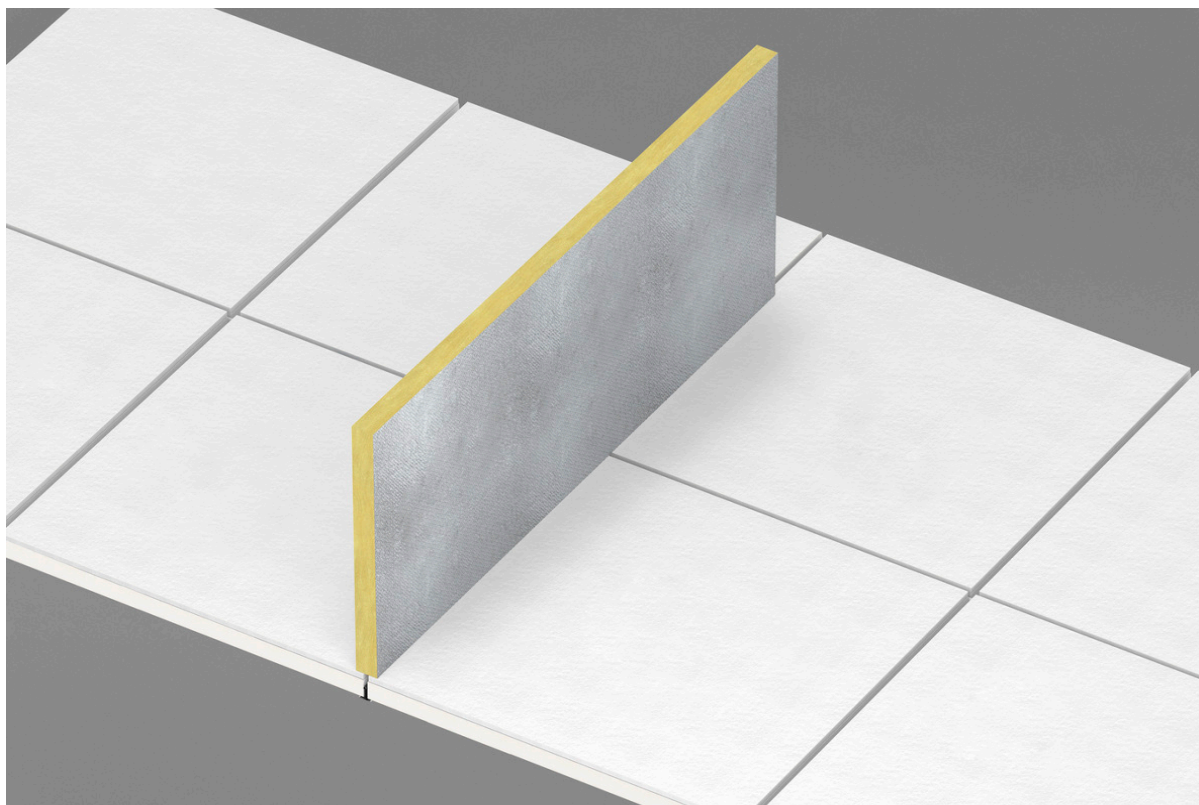

SÜSTEEMI INFO

 Mõõdud, mm	1200x600
Otsekinnitus	•
Paksus (t)	40
Paigaldusjoonis	M160

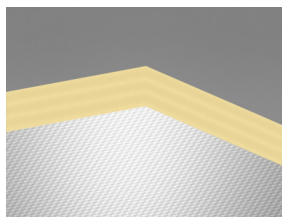

Combison Barrier plaat



Combison Barrier system

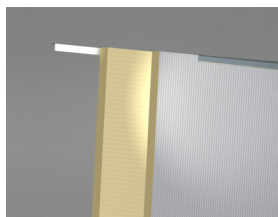

Combison Barrier süsteemi seksioon



Akustika

Kasutades kui akustilist barjääri ülalpool vaheseina kahe ruumi vaheliseks heliisolatsiooniks. Combison Barrier kasutatakse koos teiste Ecophoni süsteemidega.



Taaskasutus

Täielikult taaskasutatav



Tuleohutus

Riik	Tulestandard	Klass	Toote klaasvillast põhiplaati on testitud ja klassifitseeritud kui mittepõlev vastavalt EN ISO 1182.
Euroopa	EN 13501-1	A2-s1,d0	



Niiskuskindlus

Testitud C-klassi puhul, suhteline õhuniiskus 95% ja 30°C, vastavalt EN 13964:2014



Valguspeegeldus

Ei ole kohaldatav. Plaadi ühel küljel on alumiiniumfoolium.



Puhastatavus

Ei ole kohaldatav.



Avatavus

Plaadid on avatavad.



Paigaldus

Paigaldus vastavalt paigaldusjoonistele, -juhenditele ja Drawing Aid järgi. Infot minimaalse süsteemi paigalduskõrguse kohta vaata koguste spetsifikatsioonist.



Süsteemi kaal

	kg/m ²	Kaaluteave on soovituslik ja võib muutuda.
Combison Barrier	3,3	



Mehaanilised omadused

Lisakoormused ei ole lubatud.



CE

Ecophoni laesüsteemid on CE-märgisega vastavalt Euroopa standardile EN13964:2014. CE-märgisega ehitustooted on hõlmatud toimusdeklaratsiooniga (Declarations of Performance - DOP), mis võimaldab klientidel ja kasutajatel kergesti võrrelda Euroopa turul olevaid tooteid.

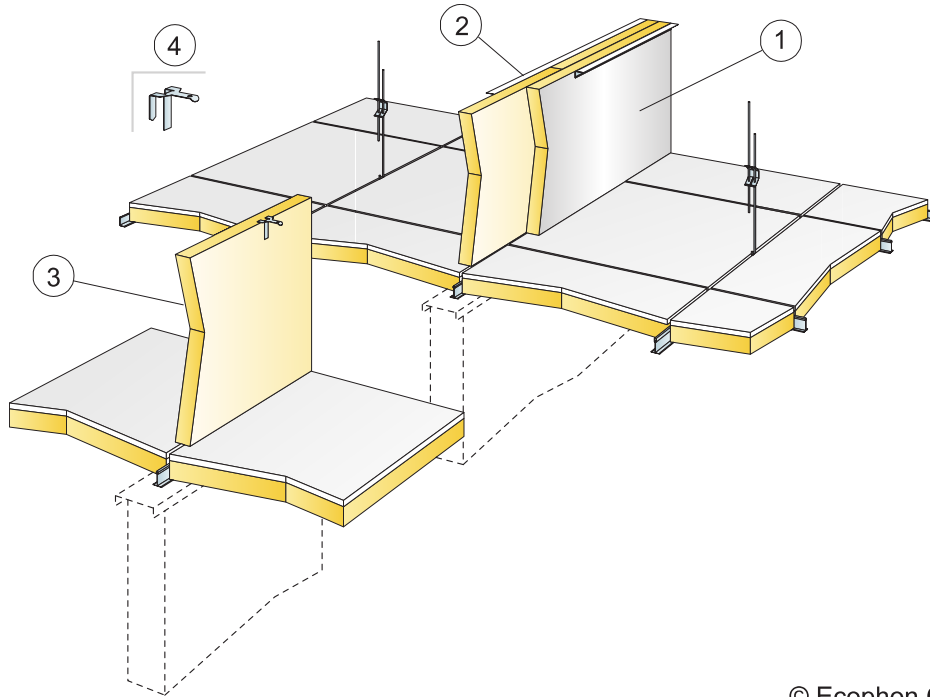

© Ecophon Group

KOGUSTE SPETSIFIKATSIOON (VALEMI JÄRGI)

		Mõõdud, mm
		1200x600
1	Combison Barrier topelt kihina, muudetud soontega, nähtaval pinnal foolium	vastavalt vajadusele
2	Connect L-servalistud asetavad Barrier-plaatide ülaosad samale tasemele	vastavalt vajadusele
3	Combison Barrier ühe kihina	vastavalt vajadusele
4	Connect Frieze bracket, Barrier plaatide ülaosade positioneerimiseks	vastavalt vajadusele

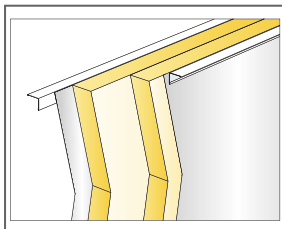

Kahekordne Combison Barrier-i kiht ja Connect L-servalist

Mõõdud, mm	Max punktkoormus (N)	Max punktkoormuse kestvus (N)
1200x600x40	-	-

Punktkoormus/Punktkoormuse kestvus