

Ecophon Akusto™ Wall A

Ecophon Akusto™ A é um sistema com perfil aparente com uma variedade de opções de acabamento. Esta placa acústica combinada com um forro acústico obtém excelentes propriedades acústicas no ambiente.



P20 Office & Business, Poland

VARIEDADE DE SISTEMAS

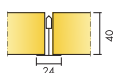

Dimensão, mm	2700x1200
Channel trim	•
Thinline Profile	•
Espessura	40
Inst. Diag.	M353, M504, M593, M595



Akusto Wall A



Sistema Akusto Wall A com perfil Connect Channel e Connect T24 Main runner



Sistema Akusto Wall A com acabamento Connect Channel e conexão de perfis embutidos



Akusto Wall system with Connect Thinline profiles

Acústica



Absorção Sonora:

Resultado de testes de acordo com a EN ISO 354, e as classificações do valor único para o Coeficiente de Redução de Ruído (NRC) e Média de Absorção Sonora, (SAA) de acordo com ASTM C 423.

α_{pr} , Coeficiente de absorção sonora real

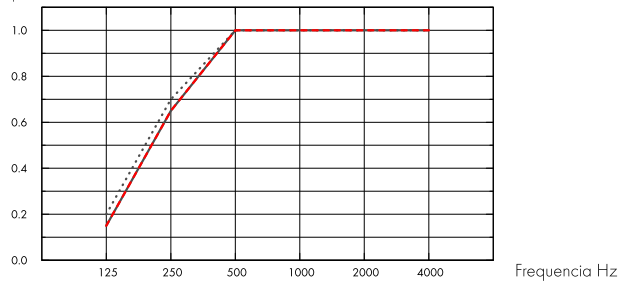

... Akusto Wall A Akutex FT 40 mm, 43 mm o.d.s.

— Akusto Wall A Texona 40 mm, 43 mm o.d.s.

--- Akusto Wall A Super G 40 mm, 43 mm o.d.s.

o.d.s = overall depth of system (profundidade do sistema)

	THK mm	o.d.s mm (profundidade do sistema mm)	α_{pr} , Coeficiente de absorção sonora real						α_w	Classe de absorção sonora
			125 Hz	250 Hz	500 Hz	1000 Hz	2000 Hz	4000 Hz		
Akutex FT	40	43	0.20	0.70	1.00	1.00	1.00	1.00	1.00	A
Texona	40	43	0.15	0.65	1.00	1.00	1.00	1.00	1.00	A
Super G	40	43	0.15	0.65	1.00	1.00	1.00	1.00	0.95	A

THK mm	AC(1.5) Articulation Class, ASTM E1111, ASTM E1110
40	230

Qualidade do ar interno



Certificado/Selo

Eurofins Indoor Air Comfort®

IAC Gold

French VOC

A+



A certificação M1 é válida apenas para produtos de teto Ecophon produzidos na UE.



Cradle to Cradle Certified®



Os produtos Akusto com superfície Akutex FT têm o certificado Cradle to Cradle® no nível Bronze (versão 4.0).



Material Health



Os produtos Akusto com superfície Akutex FT receberam um certificado C2C Certified Material Health™ no nível Prata (versão padrão 4.0). O C2C Certified Material Health Certificate™ é uma verificação da saúde e

segurança da composição de um produto usando os requisitos de Material Health do Cradle-to-Cradle Certified Product Standard.



Impacto ambiental

kg CO ₂ equiv/m ²		Fases do ciclo de vida A1 a C4 do EPD, em conformidade com a ISO 14025 / EN 15804
Akusto Wall A	4,74 (Akusto Wall A EPD em conformidade com ISO 14025 / EN 15804)	
Akusto Wall A - Akutex FT	3,96 (Akusto Wall A EPD em conformidade com ISO 14025 / EN 15804)	
Akusto Wall A - Super G	6,21 (Akusto Wall A EPD em conformidade com ISO 14025 / EN 15804)	



Circulação

Conteúdo mínimo de reciclagem pós-consumo	53%
Reciclagem	Totalmente reciclável



Segurança contra incêndios

País	Padrão de fogo	Classe	A lã de vidro utilizada nas placas foi testada e classificada como não combustível de acordo com a norma EN ISO 1182.
Europe	EN 13501-1	A2-s1,d0	



Resistência a umidade

Classe C, umidade relativa de 95% e 30°C, de acordo com a norma EN 13964:2014



Aspecto visual

O Akusto em branco tem alta refletância de luz. Refletância de luz e amostra mais próxima de cor para todas as cores diferentes: Consulte as cores e superfícies da Ecophon.



Limpeza

Limpeza diária com escova e aspirador, e semanal com pano úmido (superfícies Super G e Akutex FT). Limpeza semanal com escova e aspirador (superfície Texona).



Uso de desinfetantes

Texona Ginger, Sea salt, Thyme, Oyster e Garlic suportam o uso frequente de desinfetantes baseados em etanol (70%). Umedeça um pano suave de microfibras de poliéster com a solução e enxugue gentilmente a superfície em movimentos circulares.



Acessibilidade

As placas não são removíveis, exceto em diagramas de instalação selecionados. Para mais informações, consulte a especificação de quantidade.



Instalação

Instalado de acordo com os diagramas de instalação, guias e desenho auxiliar. Para saber mais sobre a distância total mínima do sistema, consulte a especificação da quantidade. Os sistemas não devem ser colocados atrás de gols ou áreas

similares onde frequentemente serão atingidos diretamente por bolas. Nesses casos, é recomendado instalar uma rede de proteção na frente do sistema.



Peso do sistema

	kg/m ²
Akusto Wall A/Akutex FT	2,5
Akusto Wall A/Texona	2,5
Akusto Wall A/Super G	2,7

As informações sobre o peso são indicativas e estão sujeitas a variações.



Propriedades mecânicas

Nenhuma carga dinâmica adicional é permitida.



Resistência a impacto

M-sketch		
Super G	M353	Fulfills

Testado e classificado de acordo com as demandas do DIN 18032-3, equivalente a 1A de acordo com a norma EN 13964. A superfície Texona tem resistência moderada ao impacto. Tenha em mente que: Onde os painéis são submetidos frequentemente a golpes e impactos, por exemplo, atrás de um gol, é necessária uma proteção, por exemplo, por redes de contenção ou ripas de madeira.



CE

Todos os revestimentos Ecophon produzidos na Europa são certificados pela CE de acordo com a norma europeia EN 13964:2014. Os produtos com marcação CE são cobertos por uma Declaração de Desempenho (DoP), que permite aos clientes e utilizadores comparar facilmente o desempenho dos produtos disponíveis no mercado europeu.

DIAGRAMA DE INSTALAÇÃO (M353) PARA ECOPHON AKUSTO WALL A

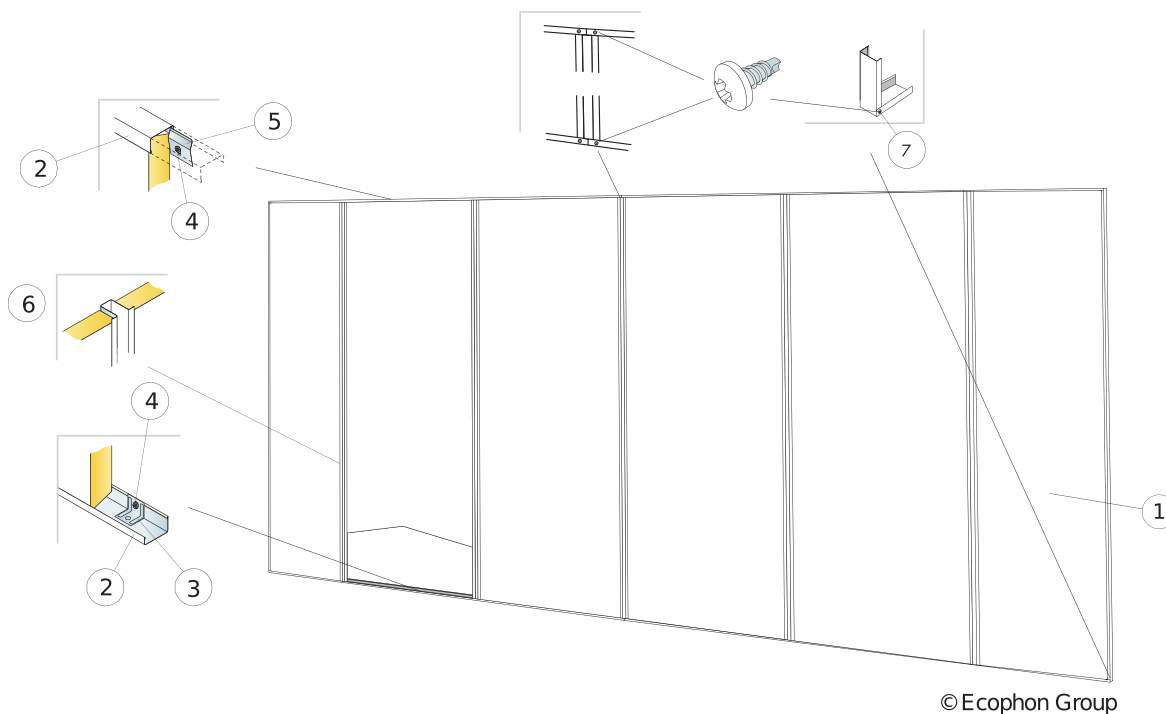

QUANTIDADE ESPECIFICAÇÃO (EXCLUIR PERDAS)

	Dimensão, mm
	2700x1200
1 Ecophon Akusto Wall A/Super G	0,31/m ²
2 Cantoneira Connect Channel, fixada centralizada a 300 mm. A placa de fixação Connect Direct é posicionada dentro de cada ponto de fixação caso o painel não seja apoiado no como requisitado chão.	
3 Placa de fixação Connect Direct	como requisitado
4 Parafuso de Instalação Connect MVL (para utilização em placa de gesso acartonado ou madeira)	como requisitado
5 Suporte Connect Fixing, fixado centralizado a 400 mm	como requisitado
6 Perfil Recessed Connect plus	como requisitado
7 Parafuso de Instalação Connect BR	como requisitado
Δ Profundidade min. total do sistema: 44 mm	-

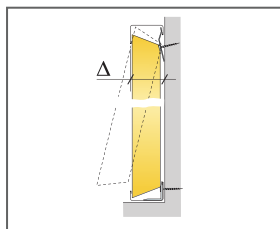

Veja quantidade especificação

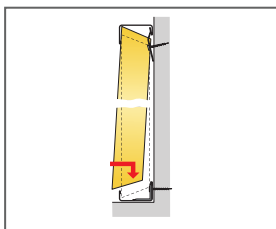

Detalhe de instalação

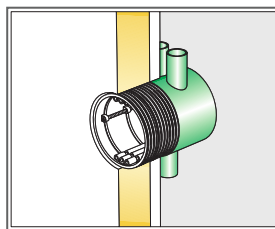

Acessórios para ajuste de instalações elétricas esta disponível no mercado

Dimensão, mm	Carga viva máxima (N)	Capacidade de carga mínima (N)
2700x1200x40	0	-

Carga viva/capacidade de carga

DIAGRAMA DE INSTALAÇÃO (M504) PARA ECOPHON AKUSTO WALL A

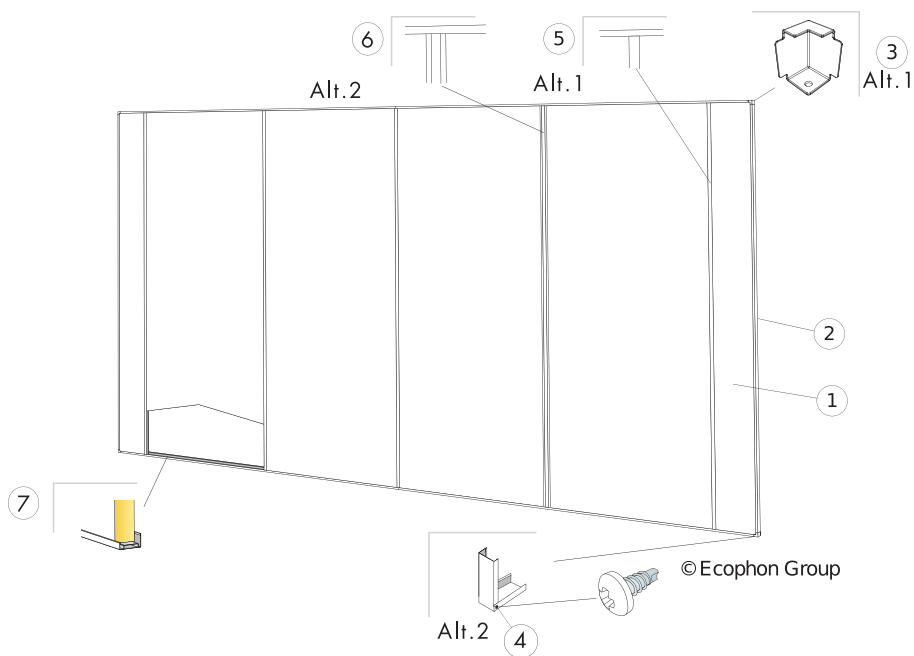

QUANTIDADE ESPECIFICAÇÃO (EXCLUIR PERDAS)

	Dimensão, mm
	2700x1200
1 Ecophon Akusto Wall A	0,31/m ²
2 Cantoneira Connect Channel, fixada centralizada a 300 mm. A placa de fixação Connect Direct é colocada dentro de cada ponto de fixação se o painel não for apoiado pelo chão.	como requisitado
3 Alt. 1 Perfil Connect Channel de canto	como requisitado
4 Alt. 2 Parafuso de Instalação Connect BR	como requisitado
5 Alt. 1 Perfil Principal Connect T24, (Instalação: manter em posição com as Cantoneiras Channel)	como requisitado
6 Alt.2 Perfil Recessed Connect, (instalação: mantidos em posição com as Cantoneiras Channel)	como requisitado
7 Connect WP Space bar, C=2400 mm	como requisitado
Δ Profundidade min. total do sistema: 44 mm	-
Parafuso de Instalação Connect MVL (para utilização em placa de gesso acartonado ou madeira)	como requisitado

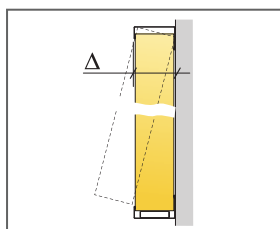

Veja quantidade especificação

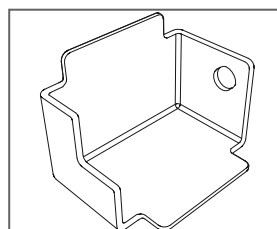
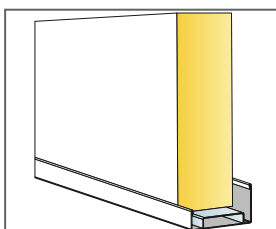

Dimensão, mm	Carga viva máxima (N)	Capacidade de carga mínima (N)
2700x1200x40	-	-

Carga viva/capacidade de carga

DIAGRAMA DE INSTALAÇÃO (M593) PARA ECOPHON AKUSTO WALL A COM PERFIS CONNECT THINLINE.

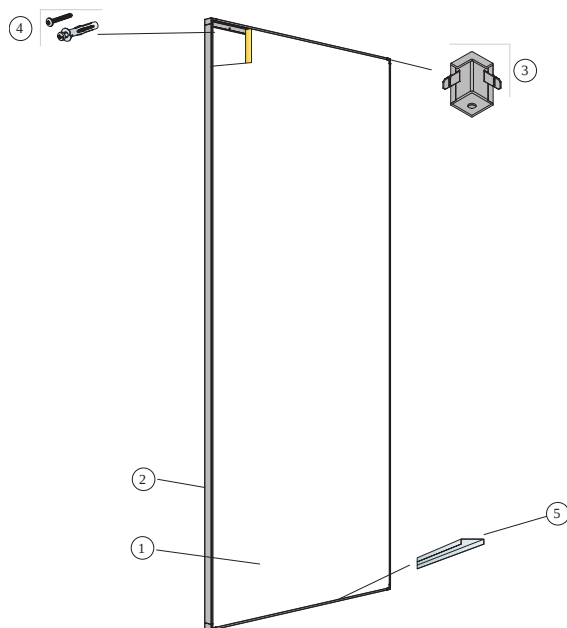

© Ecophon

QUANTIDADE ESPECIFICAÇÃO (EXCLUIR PERDAS)

	Dimensão, mm
	2700x1200
1 Ecophon Akusto Wall A	0,31/m ²
2 Perfil Thinline Connect, C = 2658 mm	como requisitado
3 Canto Connect Thinline	como requisitado
4 Parafuso de instalação, instalado centralizado a 400 mm (selecione o fixador de acordo com o material da parede)	como requisitado
5 Connect Thinline Space Bar	como requisitado
Δ Profundidade total do sistema: 45 mm	-

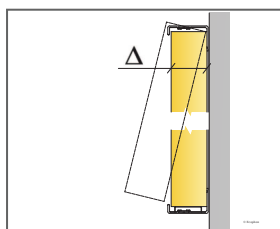

Veja quantidade especificação

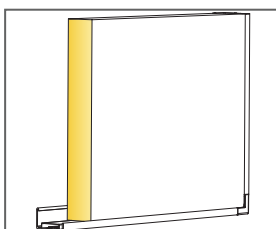

Detalhe do painel com Thinline system

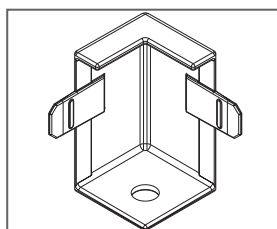

Dimensão, mm	Carga viva máxima (N)	Capacidade de carga mínima (N)
2700x1200x40	-	-

Carga viva/capacidade de carga

DIAGRAMA DE INSTALAÇÃO (M595) PARA ECOPHON AKUSTO WALL A COM PERFIS CONNECT THINLINE.

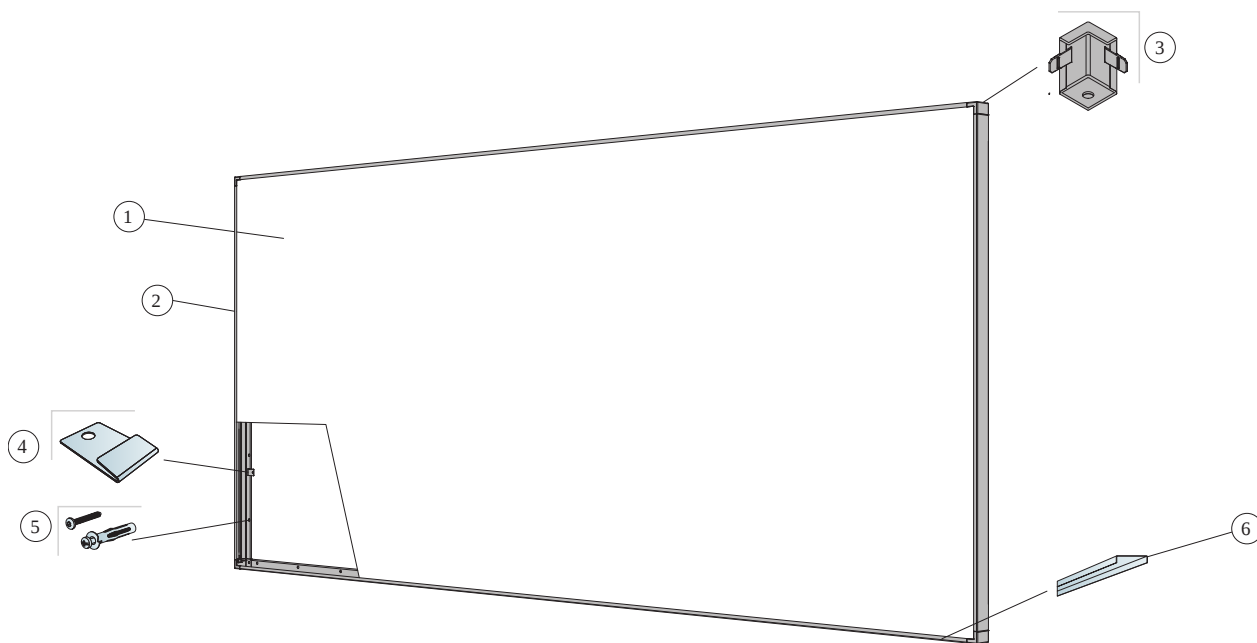

© Ecophon

QUANTIDADE ESPECIFICAÇÃO (EXCLUIR PERDAS)

	Dimensão, mm
	2700x1200
1 Ecophon Akusto Wall A	0,31/m ²
2 Perfil Thinline Connect, C = 2658 mm	como requisitado
3 Canto Connect Thinline	como requisitado
4 Grampo Connect Thinline Locking	como requisitado
5 Parafuso de instalação, instalado centralizado a 400 mm (selecione o fixador de acordo com o material da parede)	como requisitado
6 Connect Thinline Space Bar	como requisitado
Δ Profundidade total do sistema: 45 mm	-



Veja quantidade especificação

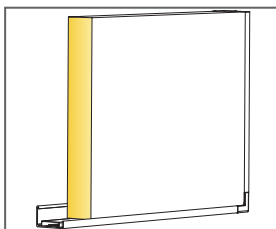

Detalhe do painel com Thinline system

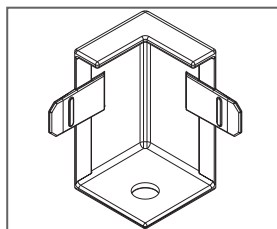

Dimensão, mm	Carga viva máxima (N)	Capacidade de carga mínima (N)
2700x1200x40	-	-

Carga viva/capacidade de carga

Ecophon Akusto™ Wall C

Ecophon Akusto™ Wall C possui um perfil oculto e bordas chanfradas para criar uma linha discreta entre cada painel. Disponível em uma variedade de opções de acabamentos. Excelentes propriedades acústicas são obtidas ao combinar estes painéis de parede a um forro acústico.



Family Image, Sweden

VARIEDADE DE SISTEMAS

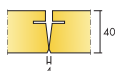

Dimensão, mm	2700x600
Thinline Profile	•
WP Profile	•
Espessura	40
Inst. Diagr.	M609, M354, M355, M592



Akusto Wall C



Detalhe do sistema Akusto Wall C



Sistema Akusto Wall C com perfil e borda externa Connect WP



Sistema Wall Panel C com perfil e cantoneira Connect WP

Acústica



Absorção Sonora:

Resultado de testes de acordo com a EN ISO 354, e as classificações do valor único para o Coeficiente de Redução de Ruído (NRC) e Média de Absorção Sonora, (SAA) de acordo com ASTM C 423.

α_{pr} , Coeficiente de absorção sonora real

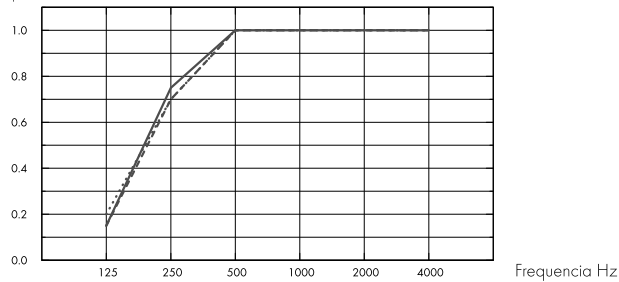

... Akusto Wall C Akutex FT 40 mm, 45 mm o.d.s.

— Akusto Wall C Texona 40 mm, 45 mm o.d.s.

--- Akusto Wall C Super G 40 mm, 45 mm o.d.s.

o.d.s = overall depth of system (profundidade do sistema)

	THK mm	o.d.s mm (profundidade do sistema mm)	α_{pr} , Coeficiente de absorção sonora real						α_w	Classe de absorção sonora
			125 Hz	250 Hz	500 Hz	1000 Hz	2000 Hz	4000 Hz		
Akutex FT	40	45	0.20	0.70	1.00	1.00	1.00	1.00	1.00	A
Texona	40	45	0.15	0.75	1.00	1.00	1.00	1.00	1.00	A
Super G	40	45	0.15	0.70	1.00	1.00	1.00	1.00	1.00	A

	THK mm	o.d.s mm (profundidade do sistema mm)	NRC	SAA
Texona	40	45	0.95	0.96
Super G	40	45	0.95	0.96

THK mm	AC(1.5) Articulation Class, ASTM E1111, ASTM E1110
40	240

Qualidade do ar interno



Certificado/Selo

Eurofins Indoor Air Comfort®

IAC Gold

French VOC

A+



A certificação M1 é válida apenas para produtos de teto Ecophon produzidos na UE.



Cradle to Cradle Certified®



Material Health



Os produtos Akusto com superfície Akutex FT receberam um certificado C2C Certified Material Health™ no nível Prata (versão padrão 4.0). O C2C Certified Material Health Certificate™ é uma verificação da saúde e segurança da composição de um produto usando os requisitos de Material Health do Cradle-to-Cradle Certified Product Standard.



Impacto ambiental

	kg CO ₂ equiv/m ²	Fases do ciclo de vida A1 a C4 do EPD, em conformidade com a ISO 14025 / EN 15804
Akusto Wall C - Texona	6,18 (Akusto Wall C EPD in conformity with ISO 14025 / EN 15804)	
Akusto Wall C - Akutex FT	6,42 (Akusto Wall C EPD in conformity with ISO 14025 / EN 15804)	
Akusto Wall C - Super G	7,28 (Akusto Wall C EPD in conformity with ISO 14025 / EN 15804)	



Circulação

Conteúdo mínimo de reciclagem pós-consumo	60%
Reciclagem	Totalmente reciclável



Segurança contra incêndios

País	Padrão de fogo	Classe	A lâ de vidro utilizada nas placas foi testada e classificada como não combustível de acordo com a norma EN ISO 1182.
Europe	EN 13501-1	A2-s1,d0	



Resistência a umidade

Classe C, umidade relativa de 95% e 30°C, de acordo com a norma EN 13964:2014



Aspecto visual

O Akusto em branco tem alta refletância de luz. Refletância de luz e amostra mais próxima de cor para todas as cores diferentes: Consulte as cores e superfícies da Ecophon.



Limpeza

Limpeza diária com escova e aspirador, e semanal com pano úmido (superfícies Super G e Akutex FT). Limpeza semanal com escova e aspirador (superfície Texona).



Uso de desinfetantes

Texona Ginger, Sea salt, Thyme, Oyster e Garlic suportam o uso frequente de desinfetantes baseados em etanol (70%). Umedeça um pano suave de microfibras de poliéster com a solução e enxugue gentilmente a superfície em movimentos circulares.



Acessibilidade

As placas não são removíveis, exceto em diagramas de instalação selecionados. Para mais informações, consulte a especificação de quantidade.



Instalação

Instalado de acordo com os diagramas de instalação, guias e desenho auxiliar. Para saber mais sobre a distância total mínima do sistema, consulte a especificação da quantidade. Os sistemas não devem ser colocados atrás de gols ou áreas similares onde frequentemente serão atingidos diretamente por bolas. Nesses casos, é recomendado instalar uma rede de proteção na frente do sistema.



Peso do sistema

	kg/m ²
Akusto Wall C/Akutex FT	3,5
Akusto Wall C/Texona	3,5
Akusto Wall C/Super G	3,7

As informações sobre o peso são indicativas e estão sujeitas a variações.



Propriedades mecânicas

Nenhuma carga dinâmica adicional é permitida.



Resistência a impacto

	M-sketch
Super G	M354
	Fulfills

Testado e classificado de acordo com as demandas do DIN 18032-3, equivalente a 1A de acordo com a norma EN 13964.



CE

Todos os sistemas de forro Ecophon possuem certificação CE de acordo com a norma europeia EN13964:2014. Os produtos com marcação CE são cobertos por uma Declaração de Desempenho (DoP), que permite que clientes e usuários facilmente façam uma comparação do desempenho dos produtos disponíveis no mercado.



Os produtos Akusto com superfície Akutex FT têm o certificado Cradle to Cradle® no nível Bronze (versão 4.0).

DIAGRAMA DE INSTALAÇÃO (M609) PARA ECOPHON AKUSTO WALL C DE INSTALAÇÃO VERTICAL COM PERFIS CONNECT THINLINE.

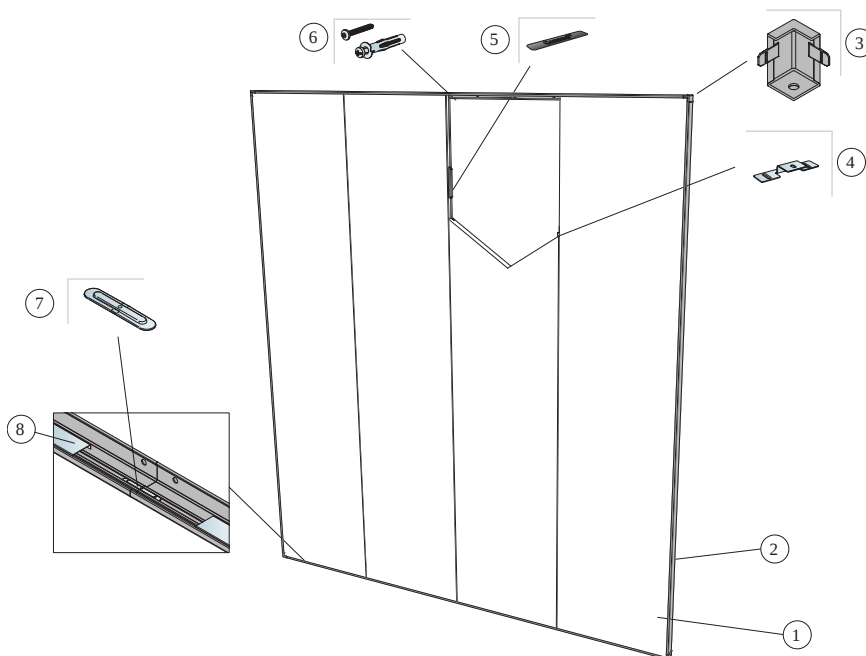

© Ecophon

QUANTIDADE ESPECIFICAÇÃO (EXCLUIR PERDAS)

	Dimensão, mm
	2700x600
1 Akusto Wall C	0,62/m ²
2 Perfil Thinline Connect, C = 2658 mm	como requisitado
3 Canto Connect Thinline	como requisitado
4 Placa de Fixação Connect instalada 3 por comprimento de placa	como requisitado
5 Connect Spline	como requisitado
6 Parafuso de instalação, instalado centralizado a 400 mm (selecione o fixador de acordo com o material da parede)	como requisitado
7 Emenda Connect Thinline, usada para estender perfis Thinline onde for necessário.	como requisitado
8 Connect Thinline Space Bar	como requisitado
Δ Profundidade total do sistema: 45 mm	-

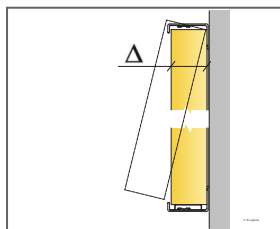

Veja quantidade especificação

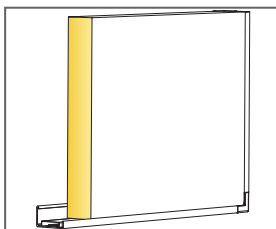

Detalhe do painel com Thinline system

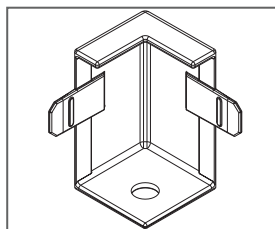

Dimensão, mm	Carga viva máxima [N]	Capacidade de carga mínima [N]
2700x600x40	0	-

Carga viva/capacidade de carga

DIAGRAMA DE INSTALAÇÃO (M354) PARA ECOPHON AKUSTO WALL C INSTALAÇÃO VERTICAL

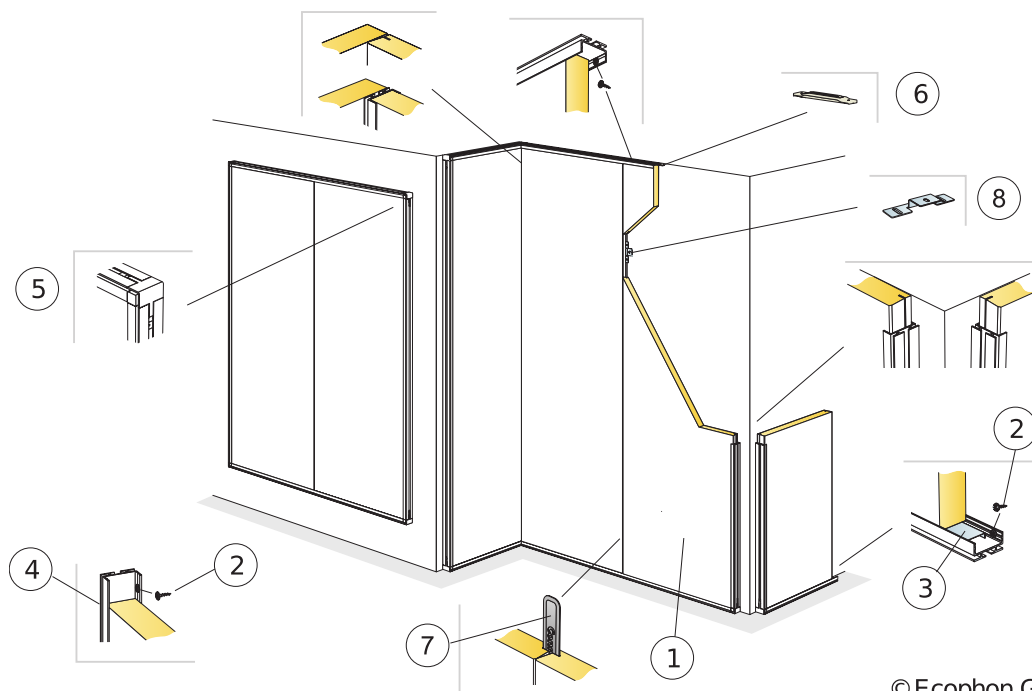

© Ecophon Group

QUANTIDADE ESPECIFICAÇÃO (EXCLUIR PERDAS)

	Dimensão, mm
	2700x600
1 Akusto Wall C (Akusto Wall C/Super G para resistência a impactos)	0,62/m ²
2 Parafuso de Instalação Connect MVL (para utilização em placa de gesso acartonado ou madeira)	como requisitado
3 Connect WP Space bar, C=2400 mm	como requisitado
4 Perfil Connect WP, C=2687 mm, fixado centralizado a 400 mm	como requisitado
5 Borda externa do Connect WP montada em Perfil Connect WP	como requisitado
6 Emenda Perfil Connect WP. Usada para estender os perfis WP quando necessário.	como requisitado
7 Connect Spline	como requisitado
8 Placa de Fixação Connect instalada 3 por comprimento de placa	como requisitado
Δ Profundidade mín. total do sistema: 44 mm	

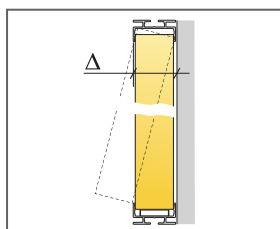

Veja quantidade especificação

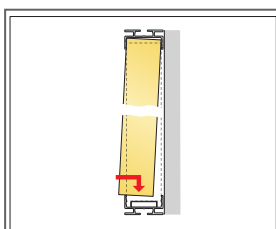

Detalhe de instalação

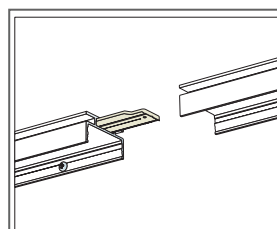

Detalhe do WP Profile splice

Dimensão, mm	Carga viva máxima [N]	Capacidade de carga mínima [N]
2700x600x40	0	-

Carga viva/capacidade de carga

DIAGRAMA DE INSTALAÇÃO (M355) PARA ECOPHON AKUSTO WALL C INSTALAÇÃO HORIZONTAL



© Ecophon Group

QUANTIDADE ESPECIFICAÇÃO (EXCLUIR PERDAS)

	Dimensão, mm
	2700x600
1 Akusto Wall C	0,62/m ²
2 Perfil Connect WP, C=2687 mm, fixado centralizado a 400 mm	como requisitado
3 Parafuso de Instalação Connect MVL (para utilização em placa de gesso acartonado ou madeira)	como requisitado
4 Alt. Suporte Connect Fixing, fixado centralizado a 400 mm.	como requisitado
5 Placa de Fixação Connect instalada 3 por comprimento de placa	como requisitado
6 Emenda Perfil Connect WP. Usada para estender os perfis WP quando necessário.	como requisitado
7 Borda externa do Connect WP montada em Perfil Connect WP	como requisitado
Δ Profundidade mín. total do sistema: 44 mm	-

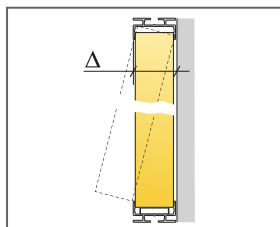

Veja quantidade especificação

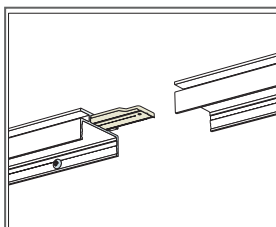

Detalhe do WP Profile splice

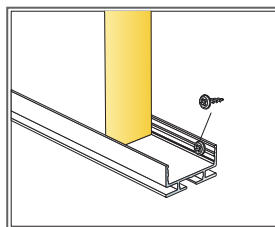

Detalhe da conexão inferior

Dimensão, mm	Carga viva máxima [N]	Capacidade de carga mínima [N]
2700x600x40	0	-

Carga viva/capacidade de carga

DIAGRAMA DE INSTALAÇÃO (M592) PARA ECOPHON AKUSTO WALL C DE INSTALAÇÃO HORIZONTALMENTE COM PERFIS THINLINE

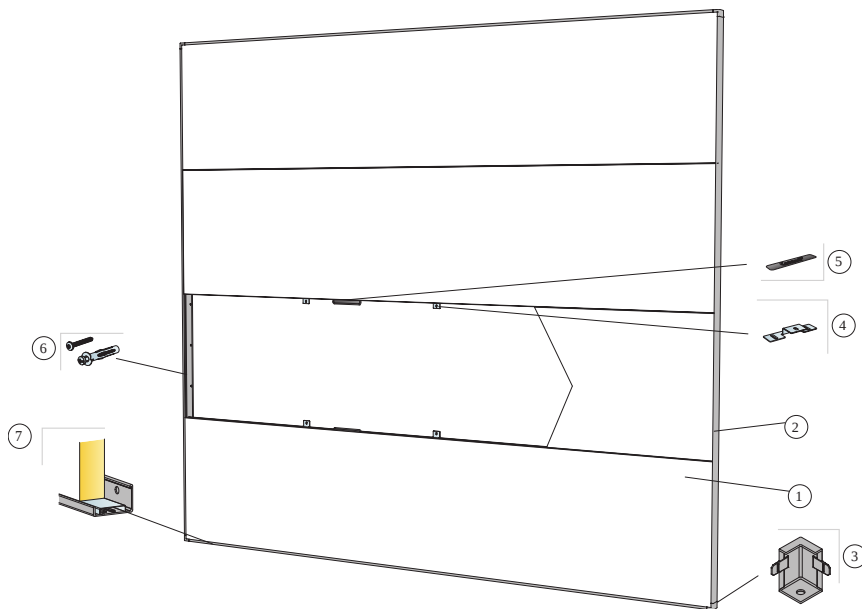

© Ecophon

QUANTIDADE ESPECIFICAÇÃO (EXCLUIR PERDAS)

	Dimensão, mm
	2700x600
1 Akusto Wall C	0,62/m ²
2 Perfil Thinline Connect, C = 2658 mm	como requisitado
3 Canto Connect Thinline	como requisitado
4 Placa de Fixação Connect instalada 3 por comprimento de placa	como requisitado
5 Connect Spline	como requisitado
6 Parafuso de instalação, instalado centralizado a 400 mm (selecione o fixador de acordo com o material da parede)	como requisitado
7 Connect Thinline Space Bar	como requisitado
Δ Profundidade total do sistema: 45 mm	-



Veja quantidade especificação

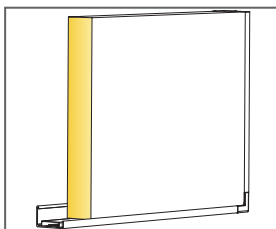

Detalhe do painel com Thinline system

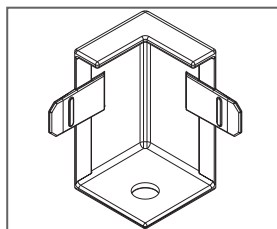

Dimensão, mm	Carga viva máxima [N]	Capacidade de carga mínima [N]
2700x600x40	-	-

Carga viva/capacidade de carga



Ecophon Akusto™ Wall C Extra Bass

Ecophon Akusto™ Parede C Extra Bass possui perfil oculto e borda chanfrada para criar um espaçamento estreito entre cada placa. Disponível em diversas opções de acabamento. A placa de parede tem excelente qualidade de absorção sonora, desde baixas até altas frequências sonoras. Melhores propriedades acústicas do ambiente são obtidas quando utilizado em conjunto com um forro de absorção acústica.



Family image, Sweden

VARIEDADE DE SISTEMAS

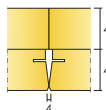

Dimensão, mm	2700x600
Akusto Extra Bass (40mm)	•
Espessura	40
Inst. Diag.	M535, M547



Akusto Wall C Extra Bass system



Sistema Akusto Wall C Extra Bass por cima

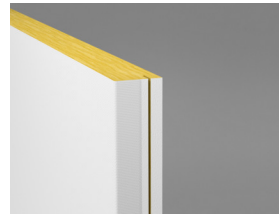

Akusto Wall C

Acústica



Absorção Sonora:

Resultado de testes de acordo com a EN ISO 354, e as classificações do valor único para o Coeficiente de Redução de Ruído (NRC) e Média de Absorção Sonora, (SAA) de acordo com ASTM C 423.

α_{pr} , Coeficiente de absorção sonora real

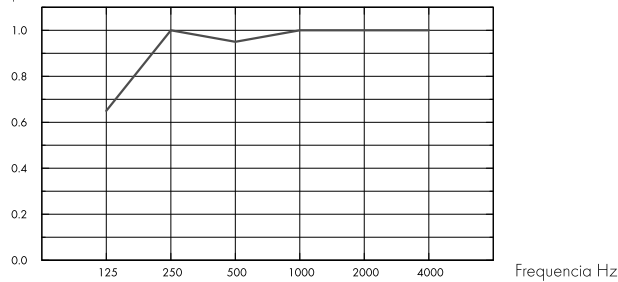

– Akusto Wall C Extra Bass 80 mm, 80 mm o.d.s.
o.d.s = overall depth of system (profundidade do sistema)

	THK mm	o.d.s mm (profundidade do sistema mm)	α_{pr} , Coeficiente de absorção sonora real						α_w	Classe de absorção sonora
			125 Hz	250 Hz	500 Hz	1000 Hz	2000 Hz	4000 Hz		
Extra Bass	80	80	0.65	1.00	0.95	1.00	1.00	1.00	1.00	A

	THK mm	o.d.s mm (profundidade do sistema mm)	NRC	SAA
Extra Bass	80	80	1.00	1.00

Qualidade do ar interno



Certificado/Selo	
Eurofins Indoor Air Comfort®	IAC Gold
French VOC	A+



A certificação M1 é válida apenas para produtos de teto Ecophon produzidos na UE.

Impacto ambiental



	kg CO ₂ equiv/m ²	Fases do ciclo de vida A1 a C4 do EPD, em conformidade com a ISO 14025 / EN 15804
Akusto Wall C Extra Bass/Texona	7,42	
Akusto Wall C Extra Bass/Akutex FT	7,26	
Akusto Wall C Extra Bass/Super G	8,74	

Circulação



Conteúdo mínimo de reciclagem pós-consumo	60%
---	-----



Segurança contra incêndios

País	Padrão de fogo	Classe
Europe	EN 13501-1	A2-s1,d0

A lâ de vidro utilizada nas placas foi testada e classificada como não combustível de acordo com a norma EN ISO 1182.



Resistência a umidade

Classe C, umidade relativa de 95% e 30°C, de acordo com a norma EN 13964: 2014



Aspecto visual

O Akusto em branco tem alta refletância de luz. Refletância de luz e amostra mais próxima de cor para todas as cores diferentes: Consulte as cores e superfícies da Ecophon.



Limpeza

Limpeza diária com escova e aspirador e semanal com pano úmido (superfície Akutex FT). Limpeza semanal com escova e aspirador (superfície Texona).



Uso de desinfetantes

Texona Ginger, Sea salt, Thyme, Oyster e Garlic suportam o uso frequente de desinfetantes baseados em etanol (70%). Umedeça um pano suave de microfibras de poliéster com a solução e enxugue gentilmente a superfície em movimentos circulares.



Acessibilidade

As placas não são removíveis.



Instalação

Instalado de acordo com os diagramas de instalação, guias de instalação e auxílio de detalhe.



Peso do sistema

	kg/m ²
Akusto Wall C/Akutex FT	3,5
Akusto Wall C/Texona	3,5
Akusto Extra Bass	1,2

As informações sobre o peso são indicativas e estão sujeitas a variações.



Propriedades mecânicas

Nenhuma carga dinâmica adicional é permitida.



CE

Todos os sistemas de forro Ecophon possuem certificação CE de acordo com a norma europeia EN13964:2014. Os produtos com marcação CE são cobertos por uma Declaração de Desempenho (DoP), que permite que clientes e usuários facilmente façam uma comparação do desempenho dos produtos disponíveis no mercado.

Reciclagem

Totalmente reciclável

DIAGRAMA DE INSTALAÇÃO (M535) PARA ECOPHON AKUSTO WALL C EXTRA BASS INSTALADO VERTICALMENTE COM PERFIS CONNECT SHADOW.

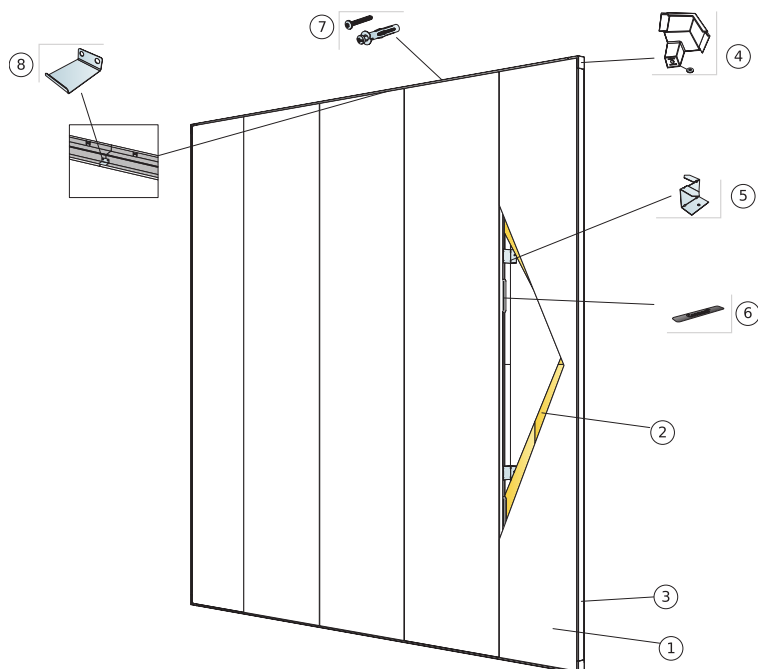

© Ecophon Group

QUANTIDADE ESPECIFICAÇÃO (EXCLUIR PERDAS)

	Dimensão, mm
	2700x600
1 Akusto Wall C	0,62/m ²
2 Akusto Extra Bass	1,25/m ²
3 Perfil Connect Shadow	como requisitado
4 Canto Connect Shadow (Incl. arruela para nivelamento)	como requisitado
5 Fixação Connect Ambit instalada centralizada a 1000 mm	como requisitado
6 Connect Spline	como requisitado
7 Parafuso de instalação, instalado centralizado a 200 mm (selecione o fixador de acordo com o material da parede)	como requisitado
8 Emenda Connect Shadow. Usada para estender perfis onde for necessário.	como requisitado

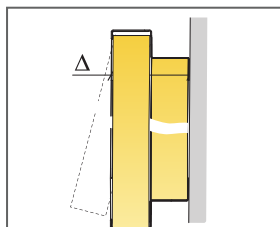

Veja quantidade especificação

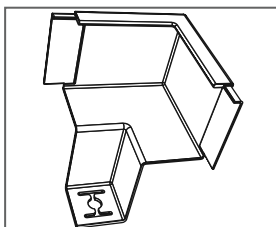

Detalhe do painel com Thinline system

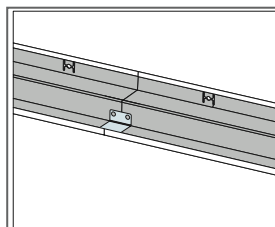

Detalhe do painel com Thinline system

Dimensão, mm	Carga viva máxima [N]	Capacidade de carga mínima [N]
2700x600x40	0	-

Carga viva/capacidade de carga

DIAGRAMA DE INSTALAÇÃO (M547) PARA ECOPHON AKUSTO WALL EXTRA BASS INSTALADO HORIZONTALMENTE COM PERFIS CONNECT SHADOW.

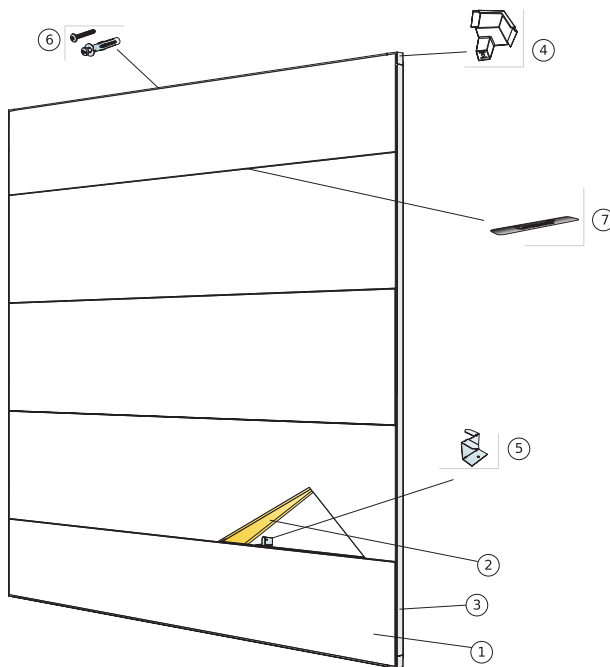

© Ecophon Group

QUANTIDADE ESPECIFICAÇÃO (EXCLUIR PERDAS)

	Dimensão, mm
	2700x600
1 Akusto Wall C	0,62/m ²
2 Akusto Extra Bass	1,25/m ²
3 Perfil Connect Shadow	como requisitado
4 Canto Connect Shadow (Incl. arruela para nivelamento)	como requisitado
5 Fixação Connect Ambit instalada centralizada a 1000 mm	como requisitado
6 Parafuso de instalação, instalado centralizado a 200 mm (selecione o fixador de acordo com o material da parede)	como requisitado
7 Connect Spline	como requisitado
8 Emenda Connect Shadow. Usada para estender perfis onde for necessário.	como requisitado

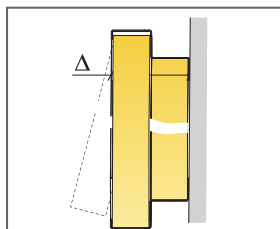

Veja quantidade especificação

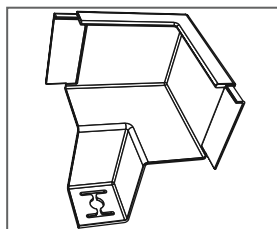

Detalhe do painel com Thinline system

Dimensão, mm	Carga viva máxima [N]	Capacidade de carga mínima [N]
2700x600x40	0	-

Carga viva/capacidade de carga



Ecophon Akusto™ Wall C Akutex HS

Ecophon Akusto™ Wall C Akutex HS tem perfil oculto e uma borda chanfrada para criar um espaçamento estreito entre cada placa. Adequado para áreas de piscinas, é compatível com alta umidade, corrosividade e contato frequente com água.



VARIEDADE DE SISTEMAS

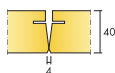

Dimensão, mm	2700x600
Thinline Profile	•
Espessura	40
Inst. Diagr.	M594C4

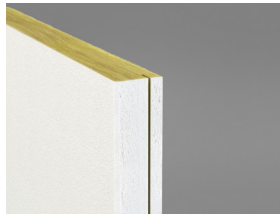

Akusto Wall C Akutex HS

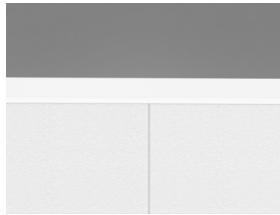

Seção de Ecophon Akusto™ Wall C Akutex HS

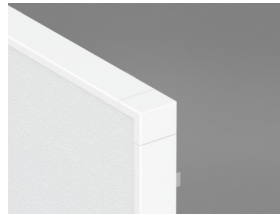

Sistema Ecophon Akusto™ Wall C Akutex HS com perfil e distância Thinline Connect™

Acústica



Absorção Sonora:

Resultado de testes de acordo com a EN ISO 354. Classificação de acordo com a EN ISO 11654.

α_{pr} , Coeficiente de absorção sonora real

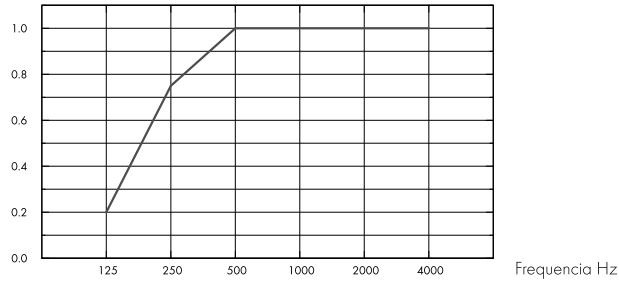

- Akusto Wall C Akutex HS 40 mm, 50 mm o.d.s.
- o.d.s = overall depth of system (profundidade do sistema)

	THK mm	o.d.s mm (profundidade do sistema mm)	α_{pr} , Coeficiente de absorção sonora real						α_w	Classe de absorção sonora
			125 Hz	250 Hz	500 Hz	1000 Hz	2000 Hz	4000 Hz		
Akutex HS	40	50	0.20	0.75	1.00	1.00	1.00	1.00	1.00	A

	THK mm	o.d.s mm (profundidade do sistema mm)	NRC	SAA
Akutex HS	40	50	0.95	0.96

Qualidade do ar interno



Certificado/Selo	
Eurofins Indoor Air Comfort®	IAC Gold
French VOC	A+



A certificação M1 é válida apenas para produtos de teto Ecophon produzidos na UE.

Impacto ambiental



	kg CO ₂ equiv/m ²
Akusto Wall C - Akutex HS	7,77

Fases do ciclo de vida A1 a C4 do EPD, em conformidade com a ISO 14025 / EN 15804

Circulação



Conteúdo mínimo de reciclagem pós-consumo	60%
Reciclagem	Totalmente reciclável



Segurança contra incêndios

País	Padrão de fogo	Classe
Europe	EN 13501-1	A2-s1,d0

A lâ de vidro utilizada nas placas foi testada e classificada como não combustível de acordo com a norma EN ISO 1182.



Resistência a umidade

Classe C, umidade relativa de 95% e 30°C, de acordo com a norma EN 13964: 2014



Aspecto visual

White 500, amostra mais próxima de cor S 0500-N, 84% de refletância de luz.



Limpeza

Limpeza diária com escova e aspirador. Limpeza semanal com pano úmido.



Acessibilidade

As placas não são removíveis, exceto em diagramas de instalação selecionados. Para mais informações, consulte a especificação de quantidade.



Instalação

Instalado de acordo com os diagramas de instalação, guias e desenho auxiliar. Para saber mais sobre a distância total mínima do sistema, consulte a especificação da quantidade. Os sistemas não devem ser colocados atrás de gols ou áreas similares onde frequentemente serão atingidos diretamente por bolas. Nesses casos, é recomendado instalar uma rede de proteção na frente do sistema.



Peso do sistema

	kg/m ²
Akusto Wall C Akutex HS	3,6

As informações sobre o peso são indicativas e estão sujeitas a variações.



Propriedades mecânicas

Veja a tabela com a capacidade máxima e mínima de carga dinâmica e consulte as exigências funcionais e propriedades mecânicas em www.ecophon.com.br.



Cradle to Cradle Certified®



Este produto tem o certificado Cradle to Cradle® no nível Bronze (versão 4.0).



Material Health



Este produto recebeu um C2C Certified Material Health Certificate™ no nível Prata (versão padrão 4.0). O C2C Certified Material Health Certificate™ é uma verificação da saúde e segurança da composição de um produto usando os requisitos de Material Health do Cradle-to-Cradle Certified Product Standard.



CE

Todos os sistemas de forro Ecophon possuem certificação CE de acordo com a norma europeia EN13964:2014. Os produtos com marcação CE são cobertos por uma Declaração de Desempenho (DoP), que permite que clientes e usuários facilmente façam uma comparação do desempenho dos produtos disponíveis no mercado.

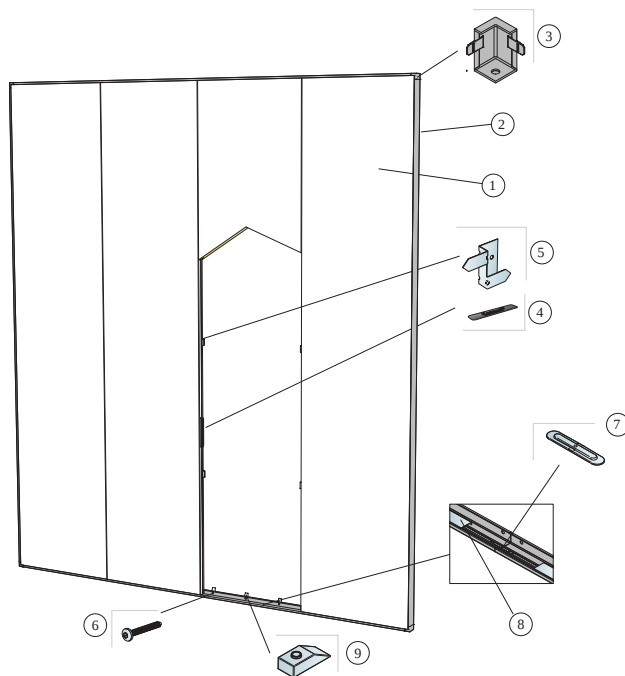

© Ecophon

QUANTIDADE ESPECIFICAÇÃO (EXCLUIR PERDAS)

	Dimensão, mm
	2700x600
1 Akusto Wall C Akutex HS	0,62/m ²
2 Perfil Thinline Connect, C = 2658 mm	como requisitado
3 Canto Connect Thinline	como requisitado
4 Connect Spline	como requisitado
5 Connect Thinline Fixing C4, para suporte de placa a cada 1000 mm	como requisitado
6 Parafuso de Instalação C4, instalado centralizado a 200 mm (selecionar o fixador de acordo com o material da parede)	como requisitado
7 Emenda Connect Thinline, usada para estender perfis Thinline onde for necessário.	como requisitado
8 Connect Thinline Space Bar	como requisitado
9 Connect Distance C4, instalado centralizado a 200 mm	como requisitado
Δ Profundidade total do sistema: 55 mm	-

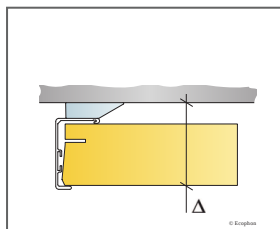

Veja quantidade especificação

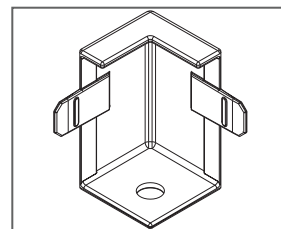
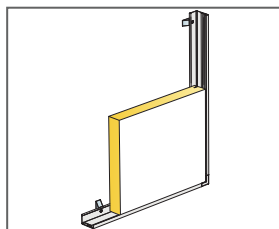

Ecophon Akusto™ One

Ecophon Akusto™ Um é um painel para aplicações em parede oferecido em formato quadrado, retangular ou circular. Ele oferece uma infinidade de possibilidades de design, graças aos muitos formatos e cores diferentes.



Helmingborg, Sweden

VARIEDADE DE SISTEMAS

	Dimensão, mm	Ø592	592x592	Ø792	Ø1192	1192x292	1192x592
	Fixação especial	•	•	•	•	•	•
	Espessura	40	40	40	40	40	40
	Inst. Diagr.	M372	M371	M372	M372	M371	M371

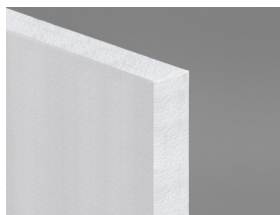

Painel Akusto One

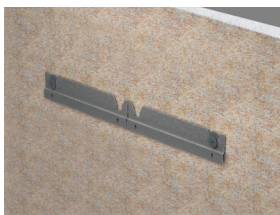

Instalação com perfil Connect™ One e uma ancoragem Connect™ Absorber



Instalação com fixação em gancho Connect™ One

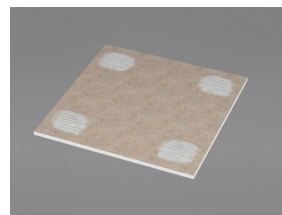

Acústica

Os valores do diagrama se referem a uma única unidade. Se as unidades estão dispostas em um grupo com distâncias entre elas menor que 0,50 metros, o Aeq por unidade será ligeiramente reduzido.

Absorção Sonora:

Resultado de testes de acordo com a EN ISO 354.

A_{eq} Area equivalente de absorção por unidade (m² sabin)

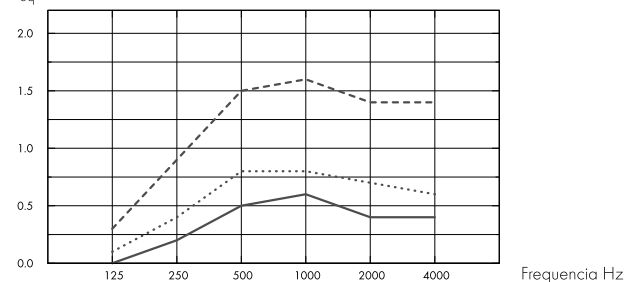

- Akusto One Ø592, 48 mm o.d.s.
 - ... Akusto One Ø792, 48 mm o.d.s.
 - Akusto One Ø1192, 48 mm o.d.s.
- o.d.s = overall depth of system (profundidade do sistema)

A_{eq} Area equivalente de absorção por unidade (m² sabin)

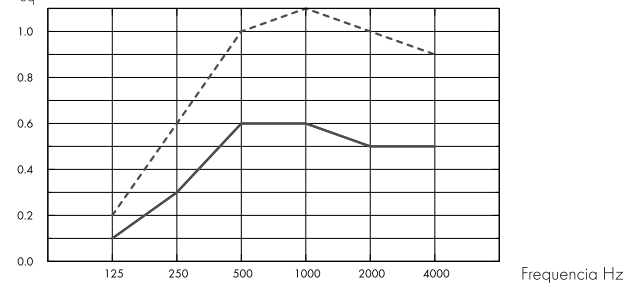

- Akusto One 592x592, 48 mm o.d.s.
 - ... Akusto One 1192x292, 48 mm o.d.s.
 - Akusto One 1192x592, 48 mm o.d.s.
- o.d.s = overall depth of system (profundidade do sistema)

	THK mm	o.d.s mm (profundidade do sistema mm)	A_{eq} Area equivalente de absorção por unidade (m ² sabin)					
			125 Hz	250 Hz	500 Hz	1000 Hz	2000 Hz	4000 Hz
Ø592	40	48	0.0	0.2	0.5	0.6	0.4	0.4
Ø792	40	48	0.1	0.4	0.8	0.8	0.7	0.6
Ø1192	40	48	0.3	0.9	1.5	1.6	1.4	1.4

	THK mm	o.d.s mm (profundidade do sistema mm)	A_{eq} Area equivalente de absorção por unidade (m ² sabin)					
			125 Hz	250 Hz	500 Hz	1000 Hz	2000 Hz	4000 Hz
592x592	40	48	0.1	0.3	0.6	0.6	0.5	0.5
1192x292	40	48	0.1	0.3	0.6	0.6	0.5	0.5
1192x592	40	48	0.2	0.6	1.0	1.1	1.0	0.9



Qualidade do ar interno

Certificado/Selo	
Eurofins Indoor Air Comfort®	IAC Gold
French VOC	A+



A certificação M1 é válida apenas para produtos de teto Ecophon produzidos na UE.



Cradle to Cradle Certified®



Os produtos Akusto com superfície Akutex FT têm o certificado Cradle to Cradle® no nível Bronze (versão 4.0).



Material Health



Os produtos Akusto com superfície Akutex FT receberam um certificado C2C Certified Material Health™ no nível Prata (versão padrão 4.0). O C2C Certified Material Health Certificate™ é uma verificação da saúde e segurança da composição de um produto usando os requisitos de Material Health do Cradle-to-Cradle Certified Product Standard.



Impacto ambiental

	kg CO ₂ equiv/m ²
Akusto One - Akutex FT	7,59
Akusto One - Texona	9,42

Fases do ciclo de vida A1 a C4 do EPD, em conformidade com a ISO 14025 / EN 15804



Circulação

Conteúdo mínimo de reciclagem pós-consumo	61%
Reciclagem	Totalmente reciclável



Segurança contra incêndios

País	Padrão de fogo	Classe
Europe	EN 13501-1	A2-s1,d0

A lâ de vidro utilizada nas placas foi testada e classificada como não combustível de acordo com a norma EN ISO 1182.



Resistência a umidade

Classe C, umidade relativa de 95% e 30°C, de acordo com a norma EN 13964:2014



Aspecto visual

O Akusto em branco tem alta refletância de luz. Refletância de luz e amostra mais próxima de cor para todas as cores diferentes: Consulte as cores e superfícies da Ecophon.



Limpeza

Limpeza diária com escova e aspirador e semanal com pano úmido (superfície Akutex FT). Limpeza semanal com escova e aspirador (superfície Texona).



Acessibilidade

Os revestimentos são facilmente desmontáveis, exceto na instalação colada, consulte a especificação da quantidade.



Instalação

Instalado de acordo com os diagramas de instalação, guias e detalhes auxiliares. Para saber mais sobre a profundidade mínima total do sistema, consulte a especificação da quantidade.



Peso do sistema

	kg/m ²
Akusto One/Akutex FT	3,5
Akusto One/Texona	3,6
Akusto Freedom	3,5

As informações sobre o peso são indicativas e estão sujeitas a variações.



Propriedades mecânicas

Nenhuma carga dinâmica adicional é permitida.



CE

Todos os sistemas de forro Ecophon possuem certificação CE de acordo com a norma europeia EN13964:2014. Os produtos com marcação CE são cobertos por uma Declaração de Desempenho (DoP), que permite que clientes e usuários facilmente façam uma comparação do desempenho dos produtos disponíveis no mercado.

DIAGRAMA DE INSTALAÇÃO (M371) PARA ECOPHON AKUSTO ONE

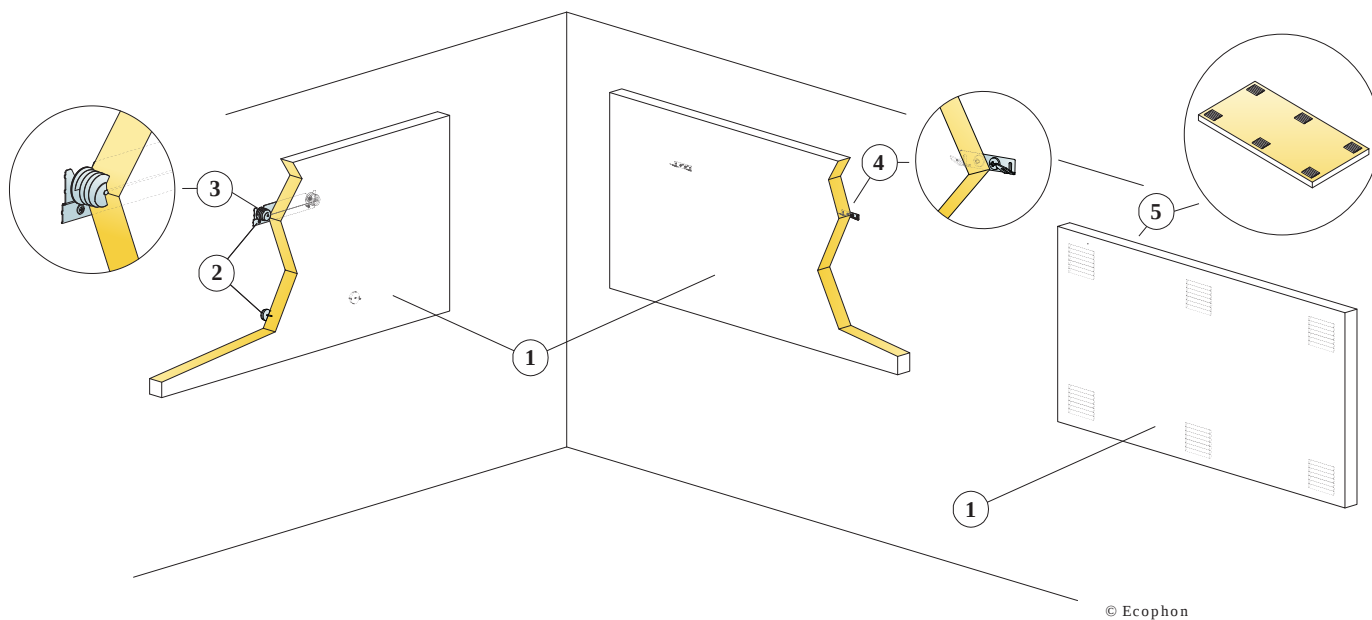

QUANTIDADE ESPECIFICAÇÃO (EXCLUIR PERDAS)

	Dimensão, mm		
	592x592	1192x292	1192x592
1 Akusto One	2,8/m ²	2,8/m ²	1,4/m ²
2 Alt. 1 Cantoneira Connect One (inclusa afastada de parede)	0,5/painel	1/painel	1/painel
3 Alt. 1 Connect Absorber anchor one	2/painel	2/painel	2/painel
4 Alt. 2 Gancho de fixação Connect One	2/painel	2/painel	2/painel
5 Alt. 3 Connect Absorber glue (0,25 l/m ² - 0,4 l/m ² depending on installation conditions)	como requisitado		
Use a espátula Connect Notched para aplicação da cola	-	-	-
Δ Min. overall depth of system: Δ1 48 mm/70mm / Δ2 44 mm The system is demountable	-	-	-
Δ Min. overall depth of system: Δ3 43 mm. The system is not demountable	-	-	-

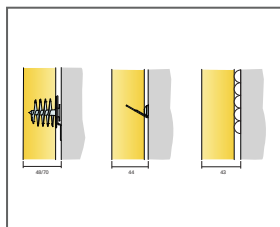

Veja quantidade especificação

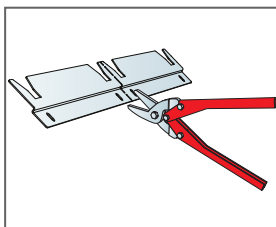

Connect One trim pode ser dividido em dois perfis de suspensão

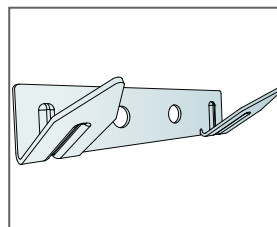

Connect One gancho de fixação

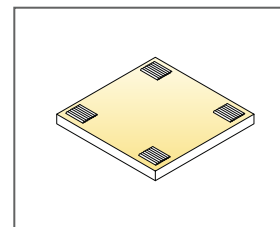

Application of glue

DIAGRAMA DE INSTALAÇÃO (M372) PARA ECOPHON AKUSTO ONE

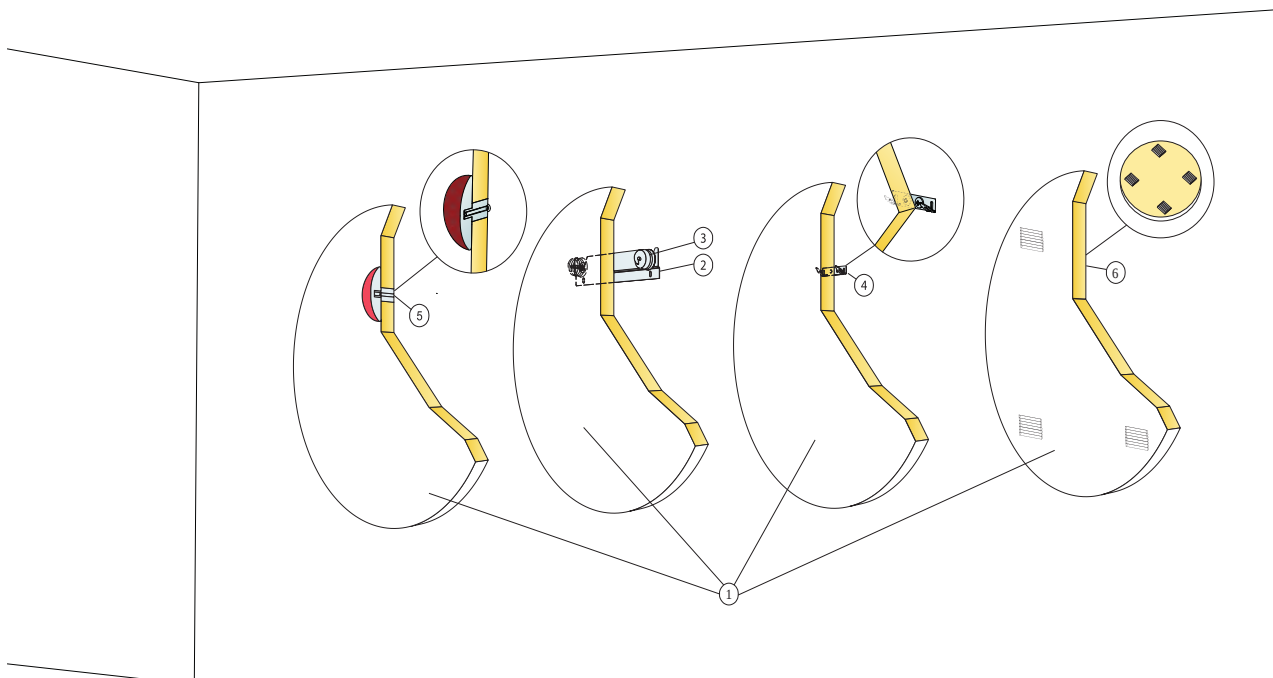

© Ecophon

QUANTIDADE ESPECIFICAÇÃO (EXCLUIR PERDAS)

	Dimensão, mm		
	Ø592	Ø792	Ø1192
1 Akusto One	3,5/m ²	2/m ²	0,9/m ²
2 Alt. 1 Cantoneira Connect One (inclusa afastada de parede)	0,5/painel	1/painel	1/painel
3 Alt. 1 Connect Absorber anchor one	2/painel	2/painel	2/painel
4 Alt. 2 Gancho de fixação Connect One	2/painel	2/painel	2/painel
5 Fixação Connect One, Alt 3	1/painel	1/painel	1/painel
6 Alt. 4 Connect Absorber glue (0,25 l/m ² - 0,4 l/m ² depending on installation conditions)	como requisitado		
Use a espátula Connect Notched para aplicação da cola	-	-	-
Δ Min. overall depth of system: Δ1 48 mm/70mm / Δ2 44 mm / Δ3 40mm The system is demountable	-	-	-
Δ Min. overall depth of system: Δ4 43 mm. The system is not demountable	-	-	-

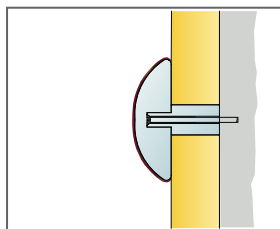

Veja quantidade especificação

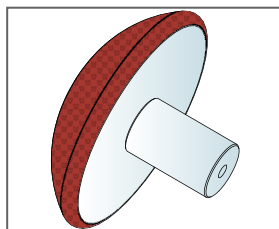

Connect One fixing disponível em 4 diferentes cores

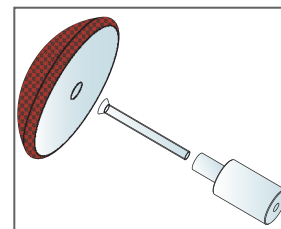

Instalação com Connect One fixing

Ecophon Akusto™ Triangle

Ecophon Akusto™ Triangle is a triangle shaped wall panel, offering possibility for endless wall patterns. Mounting the panel onto a wall is easy. Use glue for quick direct fixation or use Connect One Trim that has two different distance choices enabling 3-dimensional patterns.



Helmingborg, Sweden

VARIEDADE DE SISTEMAS

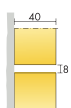

Dimensão, mm	513x592
Fixação especial	•
Espessura	40
Inst. Diag.	M585



Panel Akusto Triangle



Instalação com perfil Connect™ One e uma ancoragem Connect™ Absorber



Instalação com fixação em gancho Connect™ One

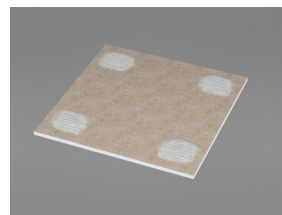

Acústica

The values in the diagram refer to a single unit.

Absorção Sonora:

Baseado em testes de acordo com a EN ISO 354.

A_{eq} Area equivalente de absorção por unidade (m² sabin)

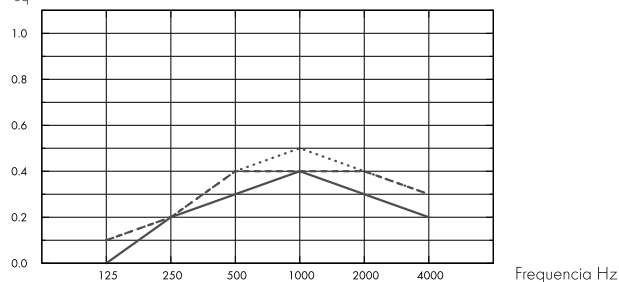

- Akusto Triangle, 43 mm o.d.s
 - Akusto Triangle, 48 mm o.d.s
 - Akusto Triangle, 70 mm o.d.s
- o.d.s = overall depth of system (profundidade do sistema)

THK mm	o.d.s mm (profundidade do sistema mm)	A_{eq} Area equivalente de absorção por unidade (m ² sabin)					
		125 Hz	250 Hz	500 Hz	1000 Hz	2000 Hz	4000 Hz
40	43	0.0	0.2	0.3	0.4	0.3	0.2
40	48	0.1	0.2	0.4	0.4	0.4	0.3
40	70	0.1	0.2	0.4	0.5	0.4	0.3



Qualidade do ar interno

Certificado/Selo

Eurofins Indoor Air Comfort®

IAC Gold

French VOC

A+



A certificação M1 é válida apenas para produtos de teto Ecophon produzidos na UE.



Cradle to Cradle Certified®



Os produtos Akusto com superfície Akutex FT têm o certificado Cradle to Cradle® no nível Bronze (versão 4.0).



Material Health



Os produtos Akusto com superfície Akutex FT receberam um certificado C2C Certified Material Health™ no nível Prata (versão padrão 4.0). O C2C Certified Material Health Certificate™ é uma verificação da saúde e segurança da composição de um produto usando os requisitos de Material Health do Cradle-to-Cradle Certified Product Standard.



Circulação

Conteúdo mínimo de reciclagem pós-consumo

60%



Segurança contra incêndios

País	Padrão de fogo	Classe
Europe	EN 13501-1	A2-s1,d0

A lâ de vidro utilizada nas placas foi testada e classificada como não combustível de acordo com a norma EN ISO 1182.



Resistência a umidade

Classe C, umidade relativa de 95% e 30°C, de acordo com a norma EN 13964:2014



Aspecto visual

O Akusto em branco tem alta refletância de luz. Refletância de luz e amostra mais próxima de cor para todas as cores diferentes: Consulte as cores e superfícies da Ecophon.



Limpeza

Akutex FT: Limpeza diária com escova e aspirador. Limpeza semanal com pano úmido. Para mais informações, consulte as cores e superfícies.



Acessibilidade

Os revestimentos são facilmente desmontáveis, exceto na instalação colada, consulte a especificação da quantidade.



Instalação

Instalado de acordo com os diagramas de instalação, guias e desenho auxiliar. Para saber mais sobre a distância total mínima do sistema, consulte a especificação da quantidade. As superfícies devem ter resistência suficiente para suportar a carga imposta pelas placas. Em caso de dúvida, faça um teste de colagem. A superfície deve estar sempre seca e limpa. Para obter os melhores resultados, a superfície deve estar uniforme. No entanto, um resultado aceitável pode ser obtido em superfícies ligeiramente irregulares.



Peso do sistema

	kg/m ²
Akusto Triangle	3,5

As informações sobre o peso são indicativas e estão sujeitas a variações.



Propriedades mecânicas

Nenhuma carga dinâmica adicional é permitida.



CE

Todos os sistemas de forro Ecophon possuem certificação CE de acordo com a norma europeia EN13964:2014. Os produtos com marcação CE são cobertos por uma Declaração de Desempenho (DoP), que permite que clientes e usuários facilmente façam uma comparação do desempenho dos produtos disponíveis no mercado.

Reciclagem

Totalmente reciclável

INSTALLATION DIAGRAM (M585) FOR ECOPHON AKUSTO TRIANGLE

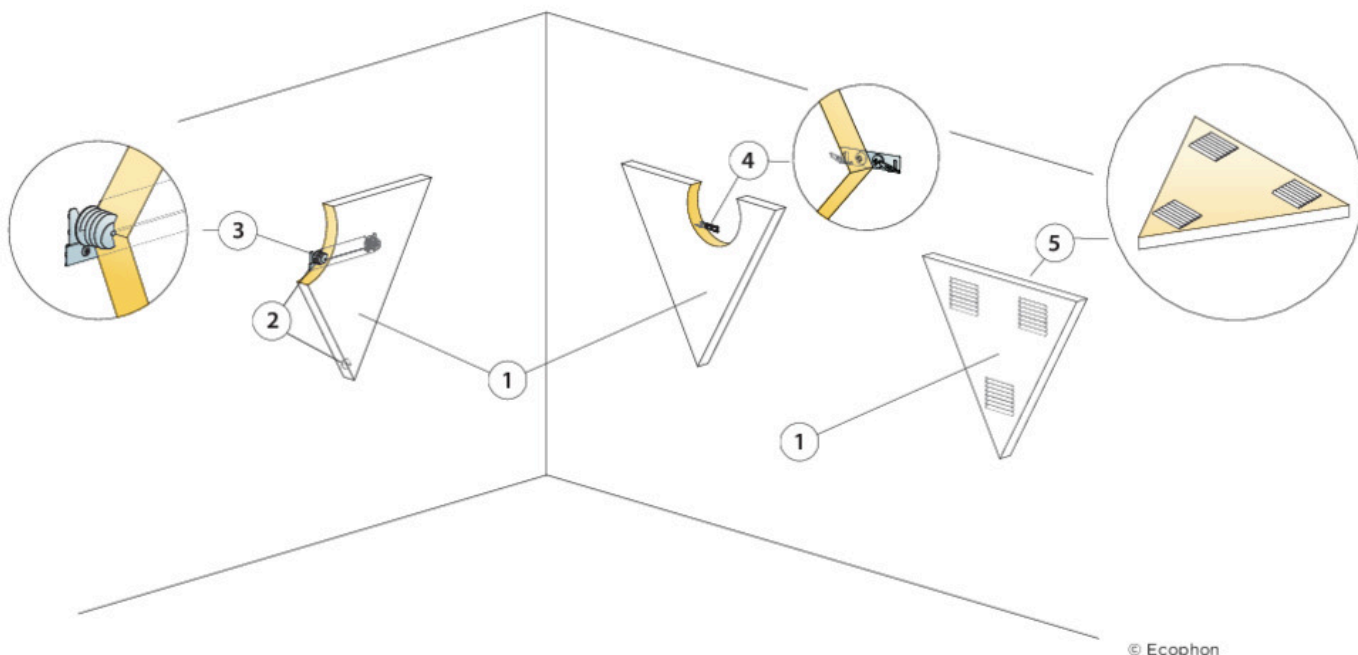

© Ecophon

QUANTIDADE ESPECIFICAÇÃO (EXCLUIR PERDAS)

	Dimensão, mm
	513x592
1 Akusto Triangle	3,2/m ²
2 Alt. 1 Cantoneira Connect One (inclusa afastada de parede)	0,5/painel
3 Alt. 1 Connect Absorber anchor one	2/painel
4 Alt. 2 Gancho de fixação Connect One	2/painel
5 Alt. 3 Connect Absorber glue (0,25 l/m ² - 0,4 l/m ² depending on installation conditions)	como requisitado
Use a espátula Connect Notched para aplicação da cola	-
Δ Min. overall depth of system: Δ1 48 mm/70mm / Δ2 44 mm The system is demountable	-
Δ Min. overall depth of system: Δ3 43 mm. The system is not demountable	-

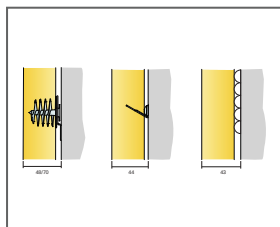

Veja quantidade especificação

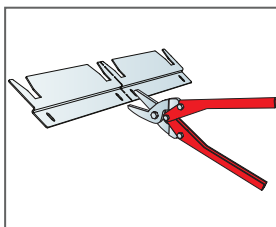

Connect One trim pode ser dividido em dois perfis de suspensão

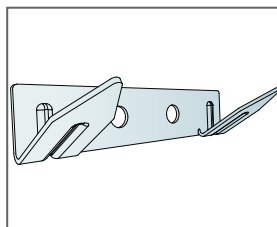

Connect One gancho de fixação

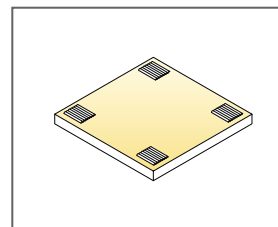

Application of glue

Ecophon Akusto™ Hexagon

Ecophon Akusto™ Hexagon is a hexagon shaped wall panel, offering possibility for endless wall patterns. Mounting the panel onto a wall is easy. Use glue for quick direct fixation or use Connect One Trim that has two different distance choices enabling 3-dimensional patterns.



Helmingborg, Sweden

VARIEDADE DE SISTEMAS

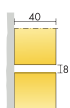

Dimensão, mm	513x592
Fixação especial	•
Espessura	40
Inst. Diag.	M586

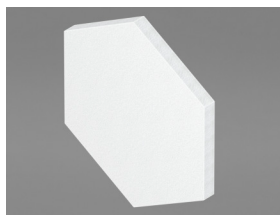

Panel Akusto Hexagon



Instalação com perfil Connect™ One e uma ancoragem Connect™ Absorber



Instalação com fixação em gancho Connect™ One

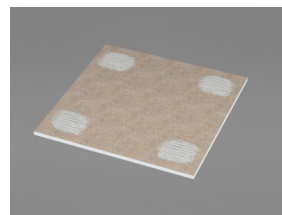

Acústica

The values in the diagram refer to a single unit.

Absorção Sonora:

Baseado em testes de acordo com a EN ISO 354.

A_{eq} Area equivalente de absorção por unidade (m² sabin)

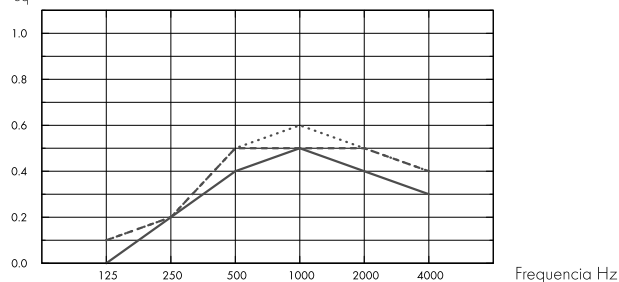

- Akusto Hexagon, 43 mm o.d.s
 - Akusto Hexagon, 48 mm o.d.s
 - Akusto Hexagon, 70 mm o.d.s
- o.d.s = overall depth of system (profundidade do sistema)

THK mm	o.d.s mm (profundidade do sistema mm)	A_{eq} Area equivalente de absorção por unidade (m ² sabin)					
		125 Hz	250 Hz	500 Hz	1000 Hz	2000 Hz	4000 Hz
40	43	0.0	0.2	0.4	0.5	0.4	0.3
40	48	0.1	0.2	0.5	0.5	0.5	0.4
40	70	0.1	0.2	0.5	0.6	0.5	0.4



Qualidade do ar interno

Certificado/Selo

Eurofins Indoor Air Comfort®

IAC Gold

French VOC

A+



A certificação M1 é válida apenas para produtos de teto Ecophon produzidos na UE.



Cradle to Cradle Certified®



Os produtos Akusto com superfície Akutex FT têm o certificado Cradle to Cradle® no nível Bronze (versão 4.0).



Material Health



Os produtos Akusto com superfície Akutex FT receberam um certificado C2C Certified Material Health™ no nível Prata (versão padrão 4.0). O C2C Certified Material Health Certificate™ é uma verificação da saúde e segurança da composição de um produto usando os requisitos de Material Health do Cradle-to-Cradle Certified Product Standard.



Circulação

Conteúdo mínimo de reciclagem pós-consumo

60%



Segurança contra incêndios

País	Padrão de fogo	Classe
Europe	EN 13501-1	A2-s1,d0

A lâ de vidro utilizada nas placas foi testada e classificada como não combustível de acordo com a norma EN ISO 1182.



Resistência a umidade

Classe C, umidade relativa de 95% e 30°C, de acordo com a norma EN 13964:2014



Aspecto visual

O Akusto em branco tem alta refletância de luz. Refletância de luz e amostra mais próxima de cor para todas as cores diferentes: Consulte as cores e superfícies da Ecophon.



Limpeza

Akutex FT: Limpeza diária com escova e aspirador. Limpeza semanal com pano úmido. Para mais informações, consulte as cores e superfícies.



Acessibilidade

Os revestimentos são facilmente desmontáveis, exceto na instalação colada, consulte a especificação da quantidade.



Instalação

Instalado de acordo com os diagramas de instalação, guias e desenho auxiliar. Para saber mais sobre a distância total mínima do sistema, consulte a especificação da quantidade. As superfícies devem ter resistência suficiente para suportar a carga imposta pelas placas. Em caso de dúvida, faça um teste de colagem. A superfície deve estar sempre seca e limpa. Para obter os melhores resultados, a superfície deve estar uniforme. No entanto, um resultado aceitável pode ser obtido em superfícies ligeiramente irregulares.



Peso do sistema

	kg/m ²
Akusto Hexagon	3,5

As informações sobre o peso são indicativas e estão sujeitas a variações.



Propriedades mecânicas

Nenhuma carga dinâmica adicional é permitida.



CE

Todos os sistemas de forro Ecophon possuem certificação CE de acordo com a norma europeia EN13964:2014. Os produtos com marcação CE são cobertos por uma Declaração de Desempenho (DoP), que permite que clientes e usuários facilmente façam uma comparação do desempenho dos produtos disponíveis no mercado.

Reciclagem

Totalmente reciclável

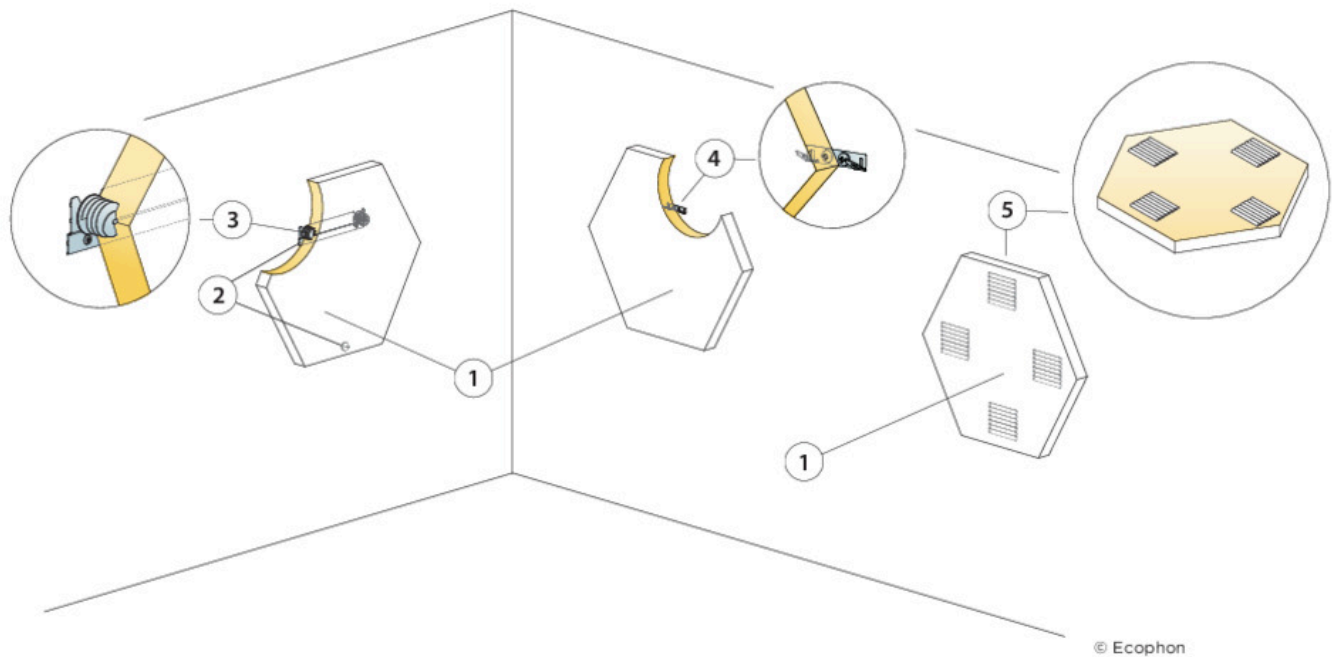

© Ecophon

QUANTIDADE ESPECIFICAÇÃO (EXCLUIR PERDAS)

	Dimensão, mm
	513x592
1 Akusto Hexagon	3,2/m ²
2 Alt. 1 Cantoneira Connect One (inclusa afastada de parede)	0,5/painel
3 Alt. 1 Connect Absorber anchor one	2/painel
4 Alt. 2 Gancho de fixação Connect One	2/painel
5 Alt. 3 Connect Absorber glue (0,25 l/m ² - 0,4 l/m ² depending on installation conditions)	como requisitado
Use a espátula Connect Notched para aplicação da cola	-
Δ Min. overall depth of system: Δ1 48 mm/70mm / Δ2 44 mm The system is demountable	-
Δ Min. overall depth of system: Δ3 43 mm. The system is not demountable	-

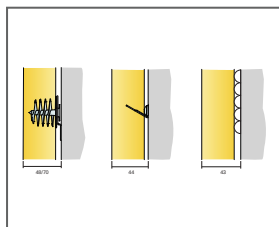

Veja quantidade especificação

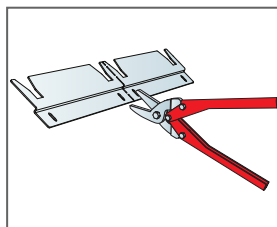

Connect One trim pode ser dividido em dois perfis de suspensão

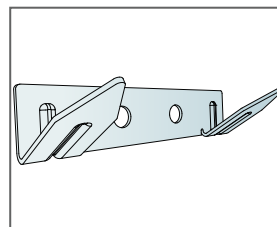

Connect One gancho de fixação

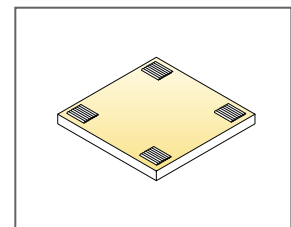

Application of glue

Ecophon Akusto™ Screen

Ecophon Akusto™ Screen possui um sistema de perfil visível. O dimensão do produto é 1500 x 1200mm, espessura 40 mm. Disponível em revestimento Texona. Produto adequado para escritórios com espaços abertos. Combinado com um forro com absorção acústica para obter excelentes propriedades acústicas no ambiente.



VARIEDADE DE SISTEMAS

	Dimensão, mm	1500x1200
	Fixação livre	•
	Espessura	40
	Inst. Diag.	M564

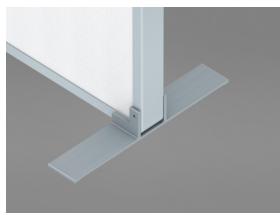

Pé Akusto Screen



Canto Akusto Floor /p>

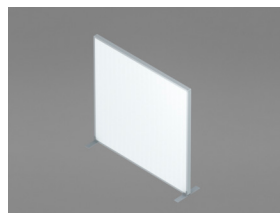

Sistema Akusto Screen

Acústica



Absorção Sonora:

Sound absorption and sound attenuation test results according to ISO 20189.

A_{eq} Area equivalente de absorção por unidade (m² sabin)

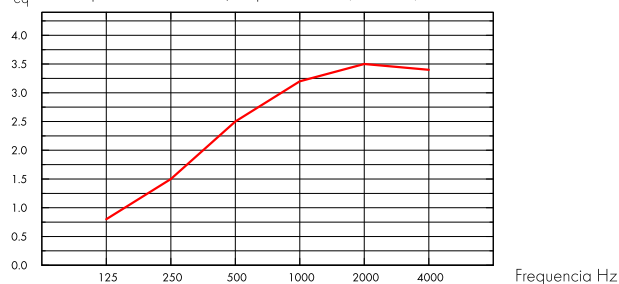

— Akusto Screen, size 1500x1200 mm

Tela de atenuação sonora ΔL_s (dB)

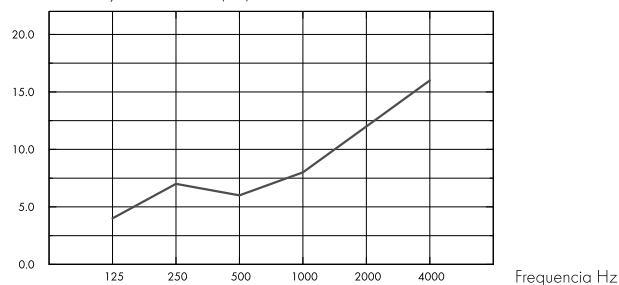

— Akusto Screen, size 1500x1200 mm

1500x1200	THK mm	A_{eq} Area equivalente de absorção por unidade (m ² sabin)					
		125 Hz	250 Hz	500 Hz	1000 Hz	2000 Hz	4000 Hz
	40	0.8	1.5	2.5	3.2	3.5	3.4

1500x1200	THK mm	Tela de atenuação sonora ΔL_s (dB)						Weighted screen sound attenuation (dB)
		125 Hz	250 Hz	500 Hz	1000 Hz	2000 Hz	4000 Hz	
	40	4.0	7.0	6.0	8.0	12.0	16.0	10.0

Qualidade do ar interno



Certificado/Selo

Eurofins Indoor Air Comfort®

French VOC

IAC Gold

A+



A certificação M1 é válida apenas para produtos de teto Ecophon produzidos na UE.



Circulação

Conteúdo mínimo de reciclagem pós-consumo	48%*	*this value does not take into account the aluminium frame
Reciclagem	Totalmente reciclável	



Resistência a umidade

Classe A, umidade relativa de 70% e 25 °C, de acordo com a norma EN 13964: 2014



Aspecto visual

Texona na cor branca tem alta reflectância luminosa. Para mais informações sobre a aparência visual das diversas superfícies: Veja Ecophon Cores e superfícies.



Limpeza

Limpeza semanal com escova e aspirador.



Uso de desinfetantes

Texona Ginger, Sea salt, Thyme, Oyster e Garlic suportam o uso frequente de desinfetantes à base de etanol (70%). Umedeça um pano macio de microfibras de poliéster com a solução e limpe a superfície em movimentos circulares suaves.



Instalação

Instalado de acordo com o guia de instalação fornecido junto com o produto.



Propriedades mecânicas

O produto foi testado de acordo com a norma EN1023.

DIAGRAMA DE INSTALAÇÃO (M564) PARA ECOPHON AKUSTO SCREEN

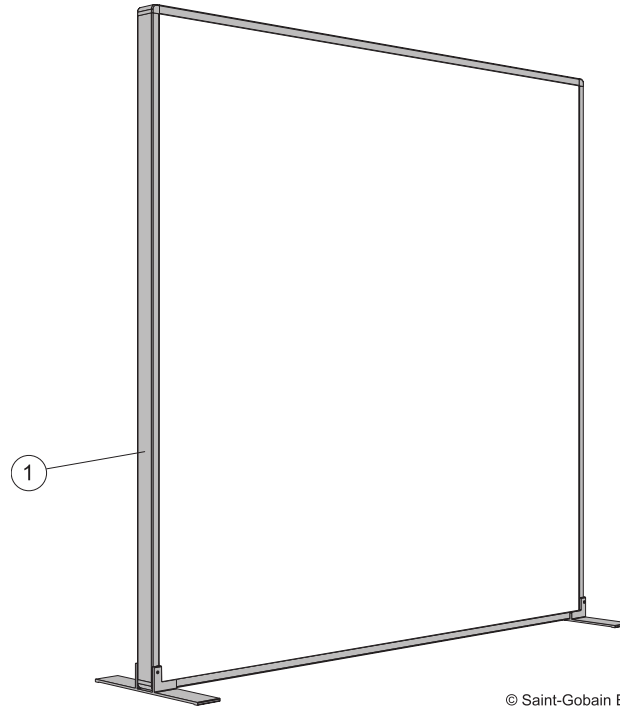

© Saint-Gobain Ecophon AB

QUANTIDADE ESPECIFICAÇÃO (EXCLUIR PERDAS)

		Dimensão, mm
		1500x1200
1	Ecophon Akusto Screen	-