

Ecophon Industry™ Ambient

Äänenvaimennukseen teollisuustiloissa, joissa vaaditaan piilokiinnitystä. Levyjä ei voida avata. Levyjen väliin jäävä kapea ura luo tasaisen muotoilun.

Järjestelmä koostuu Ecophon Industry Ambient -levyistä ja Connect Ambient-kiinnikkeistä, kokonaispaino noin 3 kg/m². Peruslevy on tiheää lasivillaa. Näkyvällä pinnalla on valkoinen lasihuopa ja taustapinnalla väritön lasihuopa. Reunoissa on reunakäsittely.

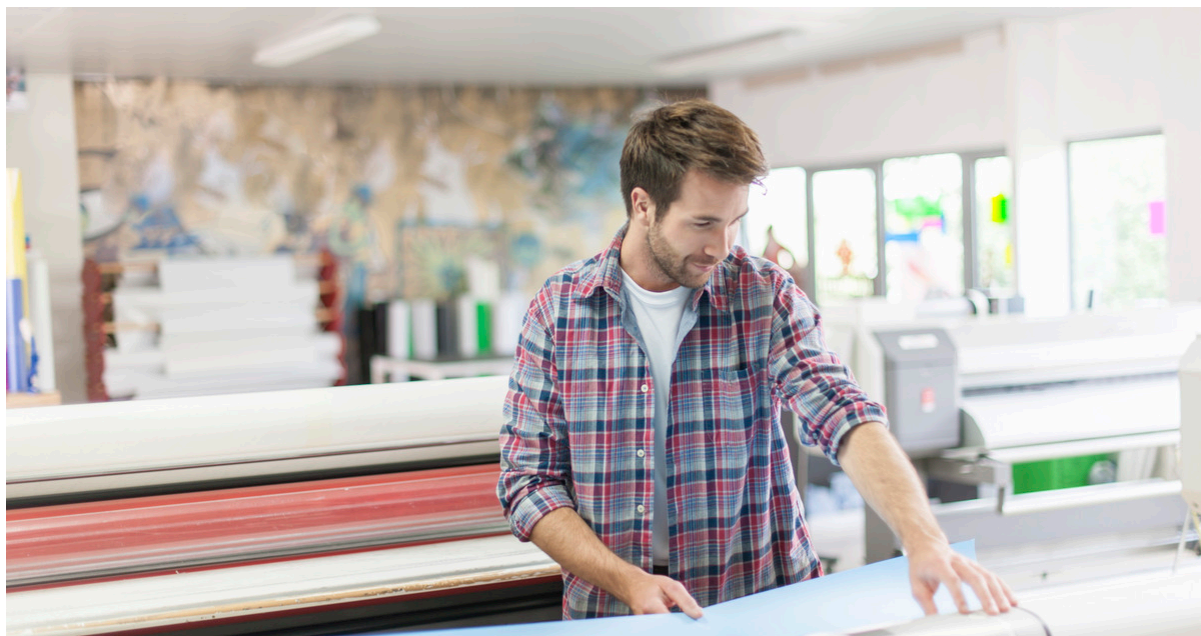

JÄRJESTELMÄN TIEDOT

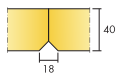

Mitat, mm	1200x600
Suorakiinnitys	•
Paksuus (t)	40
Asennuskuva	M40

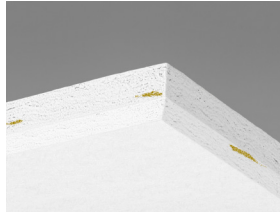

Industry Ambit -levy.

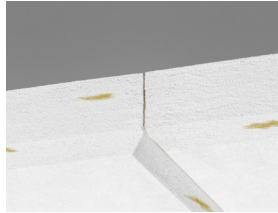

Leikkaus Industry Ambit -järjestelmä.

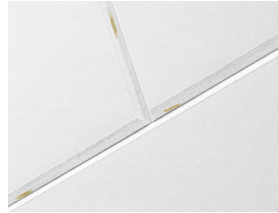

Industry Ambit -järjestelmä.

Akustiikka



Äänenvaimennus:

Koetulokset standardin EN ISO 354 mukaan. Luokitus standardin EN ISO 11654 mukaan.

α_p , Todellinen äänenvaimennuskertoin

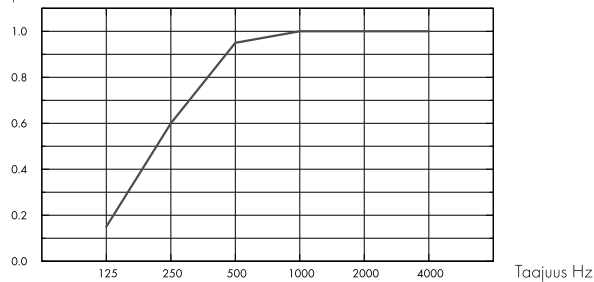

– Industry Ambit 40 mm, 40 mm o.d.s.

o.d.s = asennuksen kokonaiskorkeus

t mm	o.d.s. mm	α_p , Todellinen äänenvaimennuskertoin						α_w	Absorptioluokka
		125 Hz	250 Hz	500 Hz	1000 Hz	2000 Hz	4000 Hz		
40	40	0.15	0.60	0.95	1.00	1.00	1.00	0.90	A

Sisäilman laatu



Sertifikaatti / Merkki

French VOC

A

M1



Cradle to Cradle Certified®



Tuotteella on pronssitason Cradle to Cradle Certified® -sertifikaatti (versio 4.0).



Materiaalien terveys



Tällä tuotteella on hopeatason C2C Material Health Certificate™ -sertifikaatti (versio 4.0). Sertifikaatti todentaa että tuotteessa käytetyt materiaalit ovat terveellisiä ja turvallisia Cradle-to-Cradle -tuotestandardin vaatimusten mukaan.



Hiilijalanjälki

	kg CO ₂ equiv/m ²	
Industry Ambit	4,81	Elinkaaren vaiheet EPD:ssa A1 - C4 standardin ISO 14025 / EN 15804 mukaisesti.



Kierrätettävyys

Kierrätysraaka-aineen vähimmäismäärä	62%
Kierrätettävyys	Täysin kierrätettävissä



Paloturvallisuus

Maa	Fire standard	Luokka
Eurooppa	EN 13501-1	A2-s1,d0

Peruslevy on testattu ja luokiteltu palamattomaksi standardin EN ISO 1182 mukaisesti.



Kosteudenkesto

Testattu luokan C osalta, suhteellinen kosteus 95% ja 30°C, standardin EN 13964:2014 mukaisesti.



Ulkoasu

White 190, lähin NCS värikoodi S 1000-N, 80% valonheijastavuus. Epäsuorassa valaistuksessa tuotteen lasihuopapinta saattaa näyttää kirjavalta. Vähäistä värin vaihtelua saattaa ilmetä.



Puhdistettavuus (enimmäismäärä)

Viikottainen pyyhintä ja imurointi.



Avattavuus

Levyt ei ole avattavissa.



Asennus

Asennetaan oheisten asennuskuvien, asennusohjeen sekä mallikuvien mukaan. Asennuksen kokonaisuutensa näet määrälaskelmasta.



Järjestelmän paino

	kg/m ²
Industry Modus Ambient	2,4

Painotiedot ovat suuntaa antavia ja voivat vaihdella.



Mekaaniset ominaisuudet

Lisäkuormat on tuettava kantavaan rakenteeseen.



CE

Ecophon -alakattojärjestelmät ovat CE-merkittyjä Euroopan yhdenmukaistetun standardin EN13964:2014 mukaisesti. CE-merkityillä rakennusalan tuotteilla on Suoritusasioilmoitus (DOP), jonka avulla asiakkaat ja käyttäjät voivat helposti vertailla Euroopan markkinoilla saatavilla olevien tuotteiden suorituskykyä.

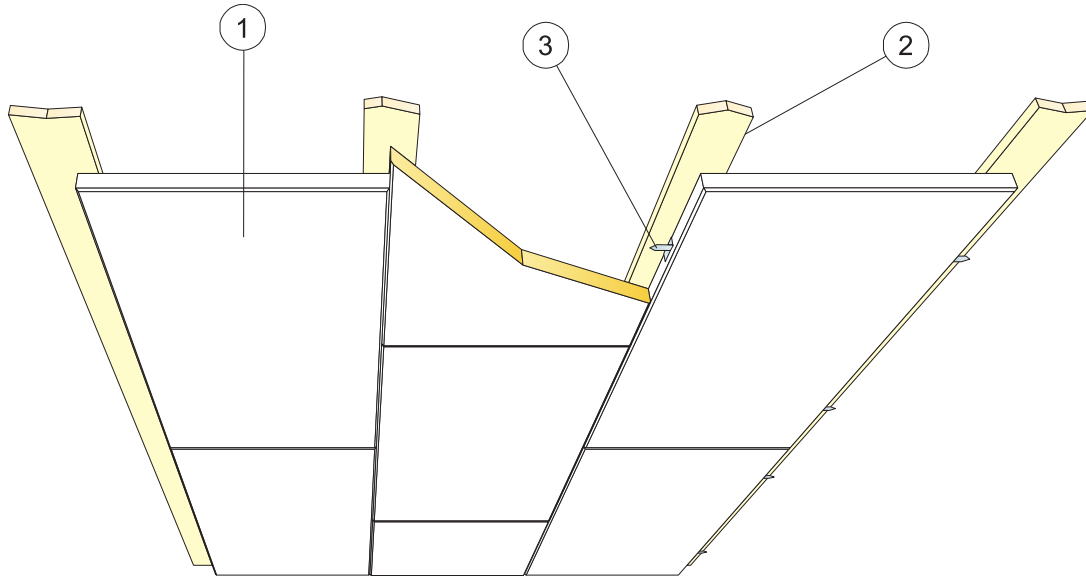

© Ecophon Group

MÄÄRÄLASKELMA (POISLUKIEN HUKKA)

		Mitat, mm
		1200x600
1	Industry Ambient	1,4/m ²
2	Puulista	tarpeen mukaan
3	Connect Ambient-kiinnike	2,8/m ²
Δ Minimi kokonaissyvyys: 40 mm.		-
δ Minimi avausyvyys: levyjä ei voida avata.		-

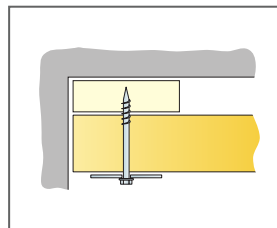
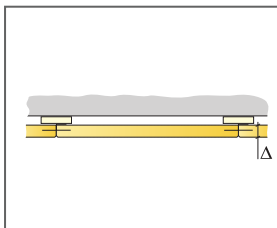

Asennus puurimaan ruuvein ja aluslevyin

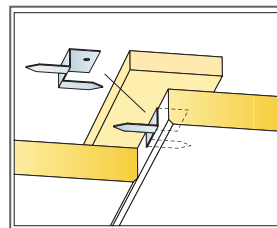

Asennus Connect Ambient kiinnikkeellä

Mitat, mm	Max pistekuorma [N]	Max kuormituksen kesto [N]
1200x600x40	-	-

Pistekuorma/Kuormituksenkestävyys

Ecophon Industry™ RTP

Teollisuustiloihin, joissa akustiikkakatolta vaaditaan myös iskunkestävyyttä. Peruslevy on lasivillaa. Näkyvällä pinnalla on reikäpelti, jonka alla on musta lasihuopa (reiän halkaisija Ø3 mm, 15% reikäala). Reikäpeltipinnoite on taivutettu levyn pitkien sivujen yli taustapinnalle. Reikäpelti on galvanoitu. Levyissä on taustahuopa. Reunoissa on musta reunakäsittely. Listajärjestelmä valmistetaan galvanoidusta teräksestä. Käytä Connect asennustarvikkeita parhaan lopputuloksen saavuttamiseksi.



Finland

JÄRJESTELMÄN TIEDOT

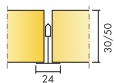

Mitat, mm	1200x600	1200x600
T24	•	•
Paksuus (t)	30	50
Asennuskuva	M172, M173	M172, M173

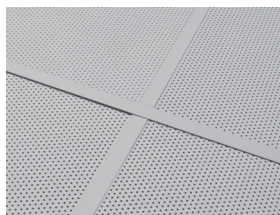

Industry RTP -järjestelmä.

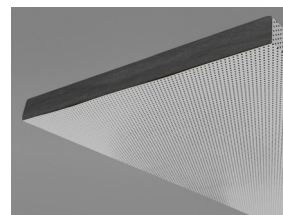
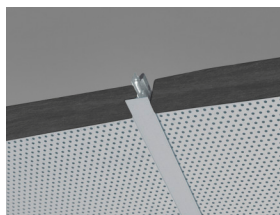

Akustiikka



Äänenvaimennus:

Koetulokset standardin EN ISO 354 mukaan. Luokitus standardin EN ISO 11654 mukaan.

α_p , Todellinen äänenvaimennuskertoimen

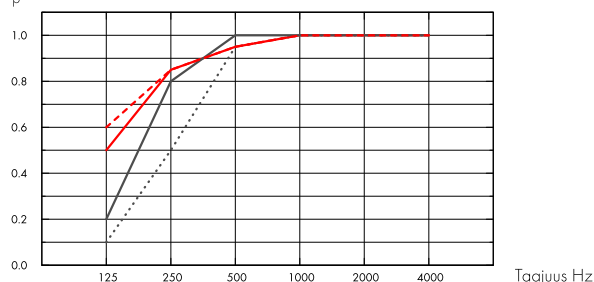

..... Industry RTP 30 mm, 50 mm o.d.s.
 — Industry RTP 30 mm, 200 mm o.d.s.
 — Industry RTP 50 mm, 50 mm o.d.s.
 - - - Industry RTP 50 mm, 200 mm o.d.s.
 o.d.s = asennuksen kokonaiskorkeus

t mm	o.d.s. mm	α_p , Todellinen äänenvaimennuskertoimen						α_w	Absorptioluokka
		125 Hz	250 Hz	500 Hz	1000 Hz	2000 Hz	4000 Hz		
30	50	0.10	0.50	0.95	1.00	1.00	1.00	0.80	B
30	200	0.50	0.85	0.95	1.00	1.00	1.00	1.00	A
50	50	0.20	0.80	1.00	1.00	1.00	1.00	1.00	A
50	200	0.60	0.85	0.95	1.00	1.00	1.00	1.00	A

t mm	o.d.s. mm	NRC	SAA
30	50	0.85	0.89
30	200	0.95	0.96
50	50	0.95	0.99
50	200	0.95	0.99

Sisäilman laatu



Sertifikaatti / Merkki

French VOC

A

M1





Kierrätettävyys

Kierrätysraaka-aineen vähimmäismäärä (30 mm)	65%
Kierrätysraaka-aineen vähimmäismäärä (50 mm)	67%
Kierrätettävyys	Täysin kierrätettävissä



Paloturvallisuus

Maa	Fire standard	Luokka
Eurooppa	EN 13501-1	A2-s1,d0

Peruslevy on testattu ja luokiteltu palamattomaksi standardin EN ISO 1182 mukaan.



Kosteudenkesto

Testattu luokan A osalta, suhteellinen kosteus 70% ja 25°C, standardin EN 13964:2014 mukaisesti.



Ulkoasu

Galvanized 189, 55% valonheijastavuus.



Puhdistettavuus (enimmäismäärä)

Viikottainen pyyhintä ja imurointi.



Avattavuus

Levyt on helposti avattavissa. Katso asennuskaaviosta minimiavaussyvyys.



Asennus

Asennetaan oheisten asennuskuvien, asennusohjeen sekä mallikuvien mukaan. Asennuksen kokonaisuutensa näet määrälaselmasta.



Järjestelmän paino

	kg/m ²
Industry Modus RTP 30 mm	6,9
Industry Modus RTP 30 mm + Connect Grid System	7,8
Industry Modus RTP 50 mm	8,2
Industry Modus RTP 50 mm + Connect System Grid	9,1

Painotiedot ovat suuntaa antavia ja voivat vaihdella.



Mekaaniset ominaisuudet

Katso taulukosta enimmäispistekuorma ja kuormituksenkesto sekä www.ecophon.com/fi tuotesivulta: Tekniset ominaisuudet / Mekaaniset ominaisuudet.



CE

Ecophon -alakattojärjestelmät ovat CE-merkittyjä Euroopan yhdenmukaistetun standardin EN13964:2014 mukaisesti. CE-merkityillä rakennusalan tuotteilla on Suoritusasioilmoitus (DOP), jonka avulla asiakkaat ja käyttäjät voivat helposti vertailla

Euroopan markkinoilla saatavilla olevien tuotteiden suorituskykyä.

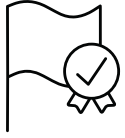

Tuotehyväksynät



Koskee valkoista vakioväriä sekä vakiolevykokoja 600x600 ja 1200x600 mm.

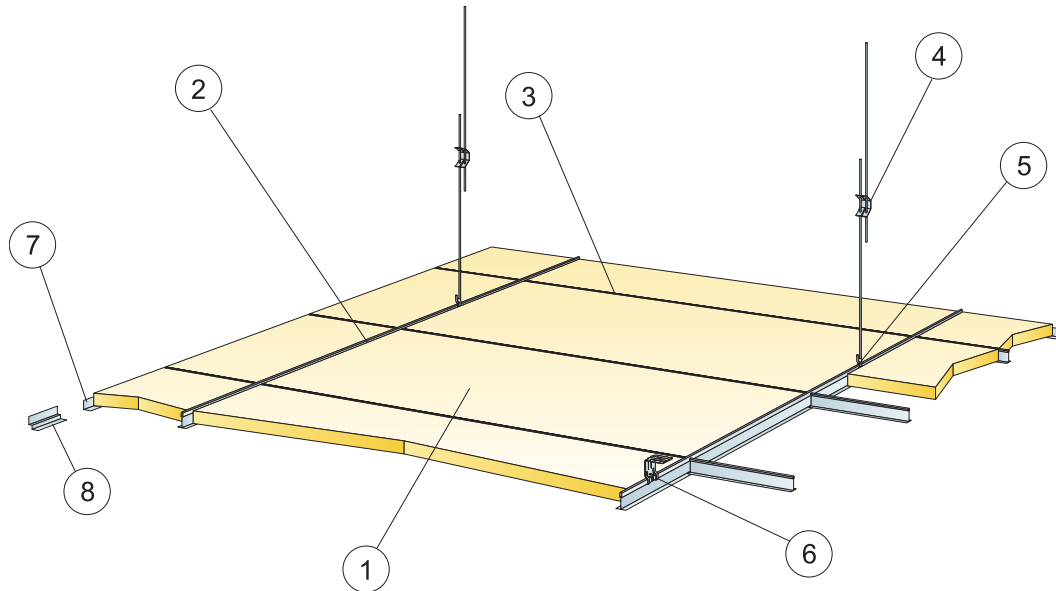

© Ecophon Group

MÄÄRÄLASKELMA (POISLUKIEN HUKKA)

	Mitat, mm
	1200x600
1 Industry RTP	1,4/m ²
2 Connect T24 TKL, asennus 1200 mm välein (max. etäisyys seinästä 600 mm, voidaan pidentää 1200 mm, jos TKL:n ja seinän välissä ei pistekuormaa).	0,9m/m ²
3 Connect T24 välilista, L=1200 mm, asennetaan 600 mm välein	1,7m/m ²
4 Connect jatkojousi ripustuslangoin, asennus 1200 mm välein (enintään 600 mm seinästä)	0,7/m ²
5 Connect RL-kiinnike (Ei suositella uimahalliympäristöön)	0,7/m ²
6 Suorakiinnitykseen: Connect suorakiinnike, asennetaan 1200 mm välein	0,7/m ²
7 Connect kulmalista, kiinnitys 300 mm välein	tarpeen mukaan
8 Connect KKL (kiinnitys 300 mm välein)	tarpeen mukaan
Δ Minimi kokonaissyvyys: 100 mm jatkojousella ripustuslangoin, 50 mm SKI-kiinnikkeillä.	-
δ Minimi avausyvyys: 170 mm [30 mm levyillä], 220 mm [50 mm levyillä].	-

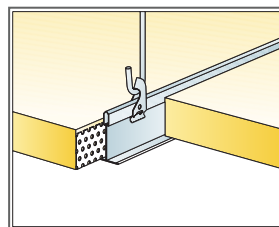
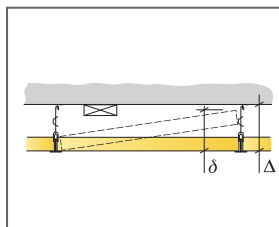

Alaslasku säädettävällä ripustimella ja klipsillä

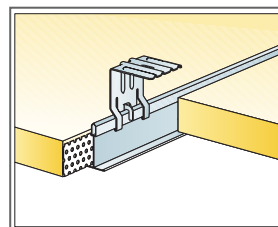

Kiinnitys SKI-kiinnikkeellä.

Mitat, mm	Max pistekuorma [N]	Max kuormituksen kesto [N]
1200x600x30	30	160
1200x600x50	30	160

Pistekuorma/Kuormituksenkestävyys

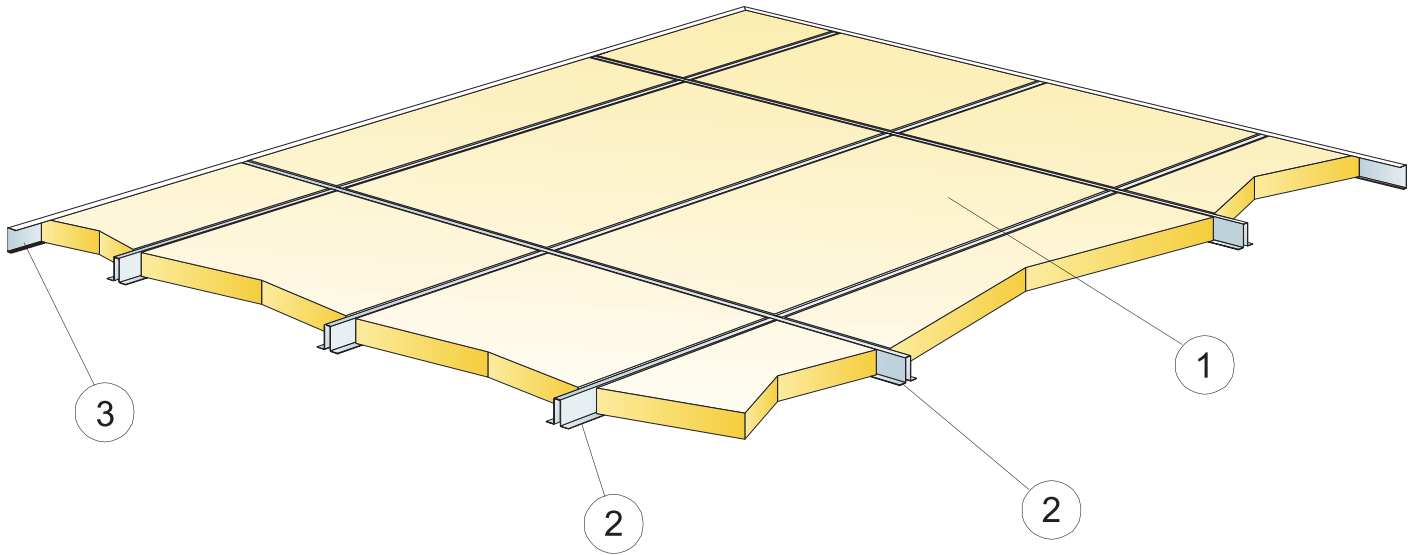

© Ecophon Group

MÄÄRÄLASKELMA (POISLUKIEN HUKKA)

		Mitat, mm
		1200x600
1	Industry RTP	1,4/m ²
2	Connect-hattulista, l=3000 mm	2,8m/m ²
3	Connect U-lista, l=3000 mm	tarpeen mukaan
Δ Minimi kokonaissyvyys: 30 tai 50 mm (levypaksuudesta riippuen).		-
δ Minimi avausyvyys. Levyjä ei voida avata.		-

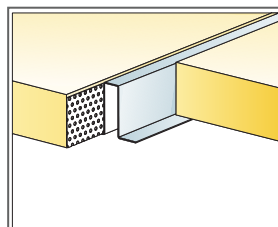
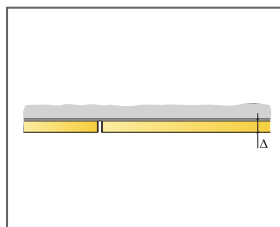

Asennus hattulistalla.

Mitat, mm	Max pistekuorma [N]	Max kuormituksen kesto [N]
1200x600x30	-	-
1200x600x50	-	-

Pistekuorma/Kuormituksenkestävyys

Ecophon Industry™ Modus TAL

Ecophon Industry Modus TAL on hyvien akustisten ominaisuuksien perustuote teollisuuskohteisiin. Saatavana kolmessa värissä; valkoinen, musta tai harmaa. Mahdollista asentaa listajärjestelmään sekä suorakiinnityksenä liimalla tai ruuveilla. Näkyvällä pinnalla on maalattu lasihuopa, taustapinnalla on väritön lasihuopa. Perustuotteiden reunat ovat käsittelemättömät. Tuotteita on saatavana myös reunakäsiteltynä näkyvän pinnan väriksi (+PE).

Modus TAL tuotteen valmistus - Ecophon teollisuus



Siemens NST, Czech Republic

JÄRJESTELMÄN TIEDOT

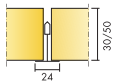

Mitat, mm	1200x600	1200x600
Liimattu	•	•
Suorakiinnitys	•	•
T24	•	•
Paksuus (t)	30	50
Asennuskuva	M168, M169, M170, M171	M168, M169, M170, M171



Industry Modus TAL-levy



Industry Modus TAL-levy

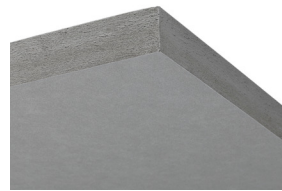

Industry Modus TAL-levy

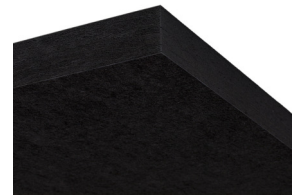

Industry Modus TAL-levy

Akustiikka



Äänenvaimennus:

Koetulokset standardin EN ISO 354 mukaan. Luokitus standardin EN ISO 11654 mukaan.

α_p , Todellinen äänenvaimennuskerroin

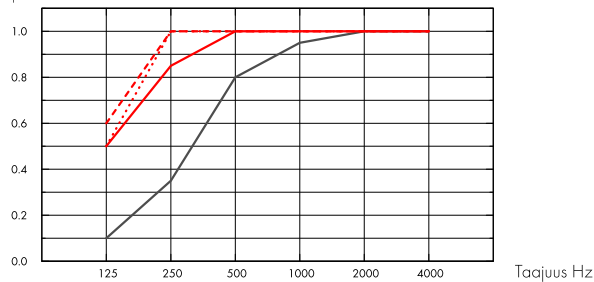

- Industry Modus TAL 30 mm, 30 mm o.d.s
 - Industry Modus TAL 30 mm, 200 mm o.d.s
 - Industry Modus S 100 mm, 100 mm o.d.s
 - Industry Modus S 100 mm, 200 mm o.d.s
- o.d.s = asennuksen kokonaiskorkeus

α_p , Todellinen äänenvaimennuskerroin

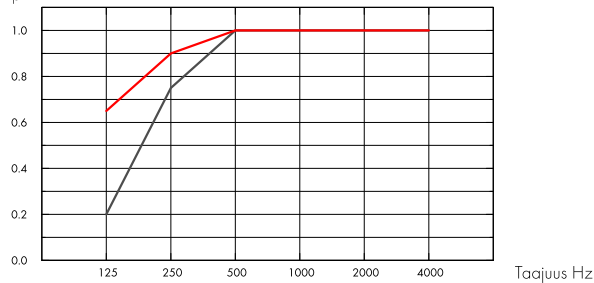

- Industry Modus TAL 50 mm, 50 mm o.d.s
 - Industry Modus TAL 50 mm, 200 mm o.d.s
- o.d.s = asennuksen kokonaiskorkeus

t mm	o.d.s. mm	α_p , Todellinen äänenvaimennuskerroin						α_w	Absorptioluokka
		125 Hz	250 Hz	500 Hz	1000 Hz	2000 Hz	4000 Hz		
30	30	0.10	0.35	0.80	0.95	1.00	1.00	0.65	C
30	200	0.50	0.85	1.00	1.00	1.00	1.00	1.00	A
50	50	0.20	0.75	1.00	1.00	1.00	1.00	1.00	A
50	200	0.65	0.90	1.00	1.00	1.00	1.00	1.00	A
100	100	0.50	1.00	1.00	1.00	1.00	1.00	1.00	A
100	200	0.60	1.00	1.00	1.00	1.00	1.00	1.00	A

t mm	o.d.s. mm	NRC	SAA
30	30	0.80	0.77
30	200	0.95	0.98
50	50	0.95	0.99
50	200	1.00	1.00
100	100	1.10	1.07
100	200	1.10	1.07



Sisäilman laatu

Sertifikaatti / Merkki

French VOC

A

M1



Cradle to Cradle Certified®



Tuotteella on pronssitason Cradle to Cradle Certified® -sertifikaatti (versio 4.0).



Materiaalien terveys



Tällä tuotteella on hopeatason C2C Material Health Certificate™ -sertifikaatti (versio 4.0). Sertifikaatti todentaa että tuotteessa käytetyt materiaalit ovat terveellisiä ja turvallisia Cradle-to-Cradle -tuotestandardin vaatimusten mukaan.



Hiilijalanjälki

	kg CO ₂ equiv/m ²
Industry Modus TAL 30mm	1,39
Industry Modus TAL 50mm	2,46

Elinkaaren vaiheet EPD:ssa A1 - C4 standardin ISO 14025 / EN 15804 mukaisesti.



Kierrätettävyys

Kierrätysraaka-aineen vähimmäismäärä (30 mm)	58%
Kierrätysraaka-aineen vähimmäismäärä (50 mm)	63%
Kierrätettävyys	Täysin kierrätettävissä



Paloturvallisuus

Maa	Fire standard	Luokka
Eurooppa	EN 13501-1	A2-s1,d0

Peruslevy on testattu ja luokiteltu palamattomaksi standardin EN ISO 1182 mukaisesti.



Kosteudenkesto

Testattu luokan C osalta, suhteellinen kosteus 95% ja 30°C, standardin EN 13964:2014 mukaisesti.



Ulkoasu

Modus (TAL-VA), 80% valonheijastavuus. Modus (TAL-M), 4% valonheijastavuus. Modus (TAL-H), 45% valonheijastavuus. Vähäistä väriin vaihtelua saattaa ilmetä.



Puhdistettavuus (enimmäismäärä)

Viikottainen pyyhintä ja imurointi.



Avattavuus

Levyt on helposti avattavissa. Katso asennuskaaviosta minimiavaussyvyys.



Asennus

Asennetaan oheisten asennuskuvien, asennusohjeen sekä mallikuvien mukaan. Asennuksen kokonaisuutensa näet määrälaskelmasta.



Järjestelmän paino

	kg/m ²	Painotiedot ovat suuntaa antavia ja voivat vaihdella.
Industry Modus TAL 30 mm	1,7	
Industry Modus TAL 30 mm + Connect Grid System	2,7	
Industry Modus TAL 50 mm	2,6	
Industry Modus TAL 50 mm + Connect System Grid	3,6	



Mekaaniset ominaisuudet

Katso taulukosta enimmäispistekuorma ja kuormituksenkesto sekä www.ecophon.com/fi tuotesivulta: Tekniset ominaisuudet / Mekaaniset ominaisuudet.



CE

Ecophon -alakattojärjestelmät ovat CE-merkittyjä Euroopan yhdenmukaistetun standardin EN 13964:2014 mukaisesti. CE-merkityillä rakennusalan tuotteilla on Suoritustasoilmoitus (DOP), jonka avulla asiakkaat ja käyttäjät voivat helposti vertailla Euroopan markkinoilla saatavilla olevien tuotteiden suorituskykyä.



Tuotehyväksynät



Koskee valkoista vakioväriä sekä vakiolevykokoja 600x600 ja 1200x600 mm.

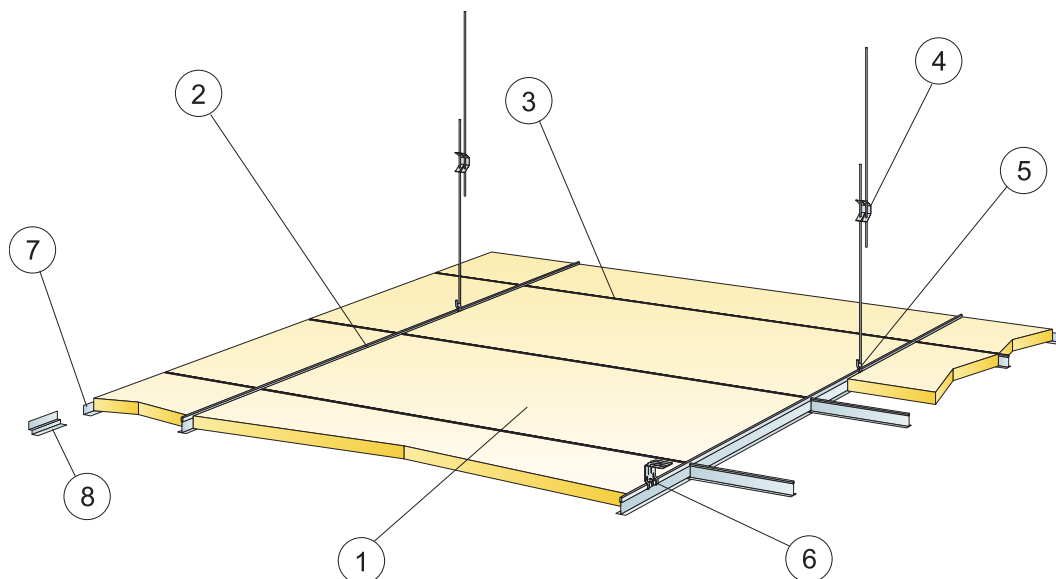

© Ecophon Group

MÄÄRÄLASKELMA (POISLUKIEN HUKKA)

	Mitat, mm
	1200x600
1 Industry Modus TAL	1,4/m ²
2 Connect T24 TKL, asennus 1200 mm välein (max. etäisyys seinästä 600 mm, voidaan pidentää 1200 mm, jos TKL:n ja seinän välissä ei pistekuormaa).	0,9m/m ²
3 Connect T24 välilista, L=1200 mm, asennetaan 600 mm välein	1,7m/m ²
4 Connect jatkojousi ripustuslangoin, asennus 1200 mm välein (enintään 600 mm seinästä)	0,7/m ²
5 Connect RL-kiinnike (Ei suositella uimahalliympäristöön)	0,7/m ²
6 Suorakiinnitykseen: Connect suorakiinnike, asennetaan 1200 mm välein	0,7/m ²
7 Connect kulmalista, kiinnitys 300 mm välein	tarpeen mukaan
8 Connect KKL (kiinnitys 300 mm välein)	tarpeen mukaan
Δ Minimi kokonaissyvyys: 100 mm jatkojousella ripustuslangoin, 50 mm SKI-kiinnikkeillä.	-
δ Minimi avausyvyys: 170 mm [30 mm levyillä], 220 mm [50 mm levyillä].	-

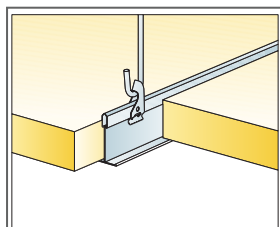

Säädettävä ripustuslanka ja RL-kiinnike

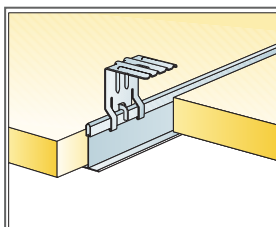

Asennus SKI-kiinnikkeellä.

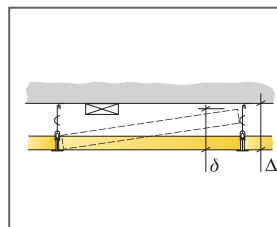

Mitat, mm	Max pistekuorma [N]	Max kuormituksen kesto [N]
1200x600x30	-	-
1200x600x50	-	-

Pistekuorma/Kuormituksenkestävyys

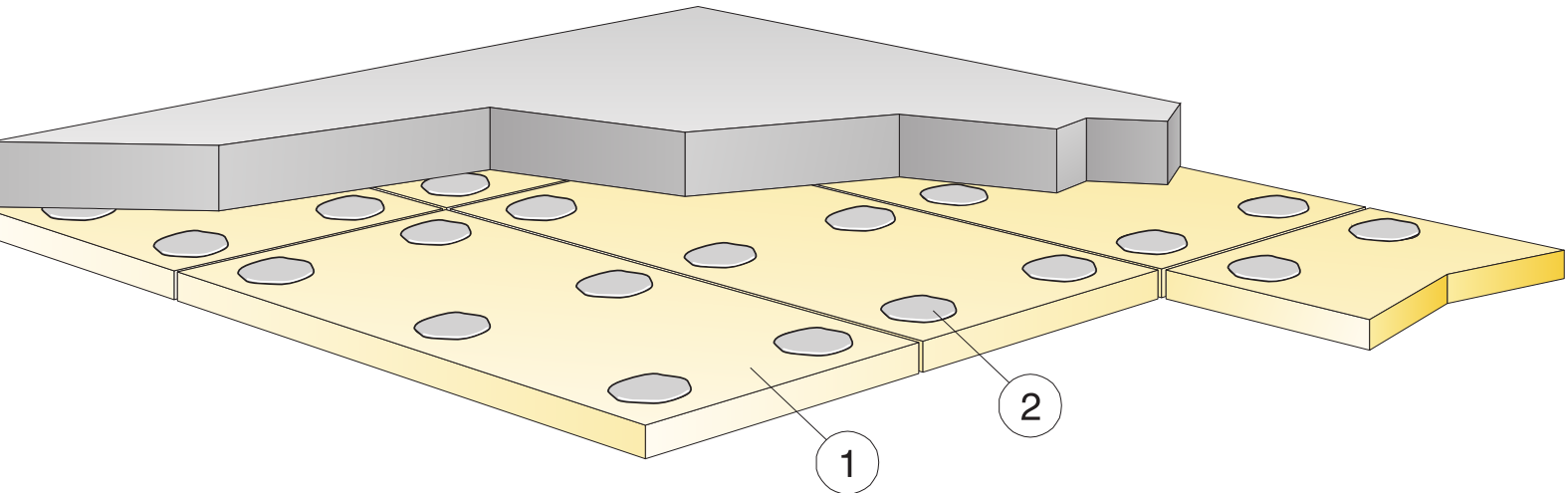

© Ecophon Group

MÄÄRÄLASKELMA (POISLUKIEN HUKKA)

		Mitat, mm
		1200x600
1	Industry Modus TAL	1,4/m ²
2	Connect Absorber glue (0,25 l/m ² - 0,4 l/m ² riippuen asennusolosuhteista)	tarpeen mukaan
	Δ Minimi kokonaissyvyys: 30 tai 50 mm (levypaksuudesta riippuen).	-
	δ Minimi avausyvyys. Levyjä ei voida avata.	-

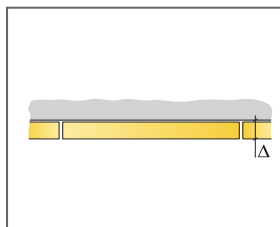

Mitat, mm	Max pistekuorma [N]	Max kuormituksen kesto [N]
1200x600x30	-	-
1200x600x50	-	-

Pistekuorma/Kuormituksenkestävyys

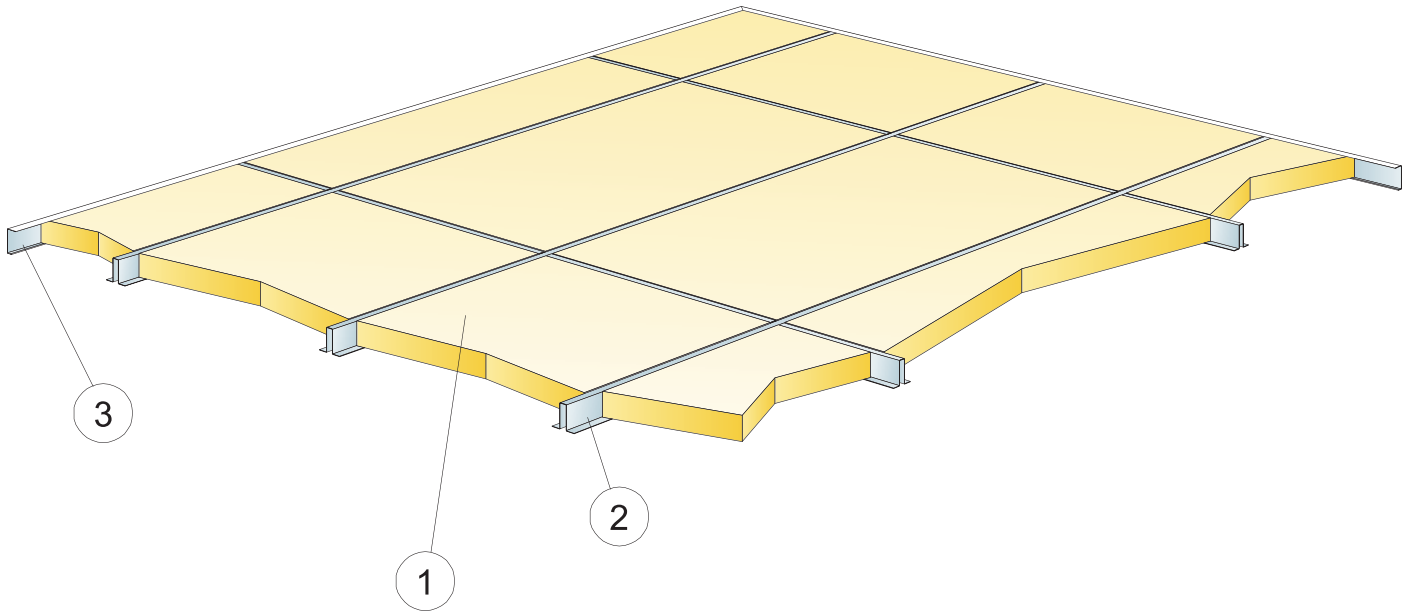

© Ecophon Group

MÄÄRÄLASKELMA (POISLUKIEN HUKKA)

		Mitat, mm
		1200x600
1	Industry Modus TAL	1,4/m ²
2	Connect-hattulista, l=3000 mm	1,7m/m ²
3	Connect U-lista, l=3000 mm	tarpeen mukaan
Δ Minimi kokonaissyvyys: 30 tai 50 mm (levypaksuudesta riippuen).		-
δ Minimi avausyvyys. Levyjä ei voida avata.		-

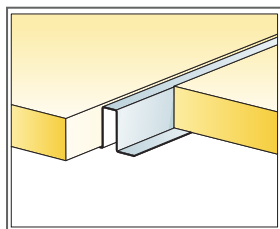

Hattulista.

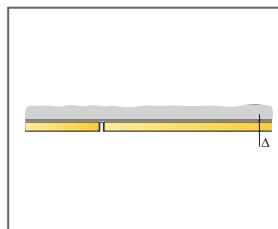

Mitat, mm	Max pistekuorma [N]	Max kuormituksen kesto [N]
1200x600x30	-	-
1200x600x50	-	-

Pistekuorma/Kuormituksenkestävyys

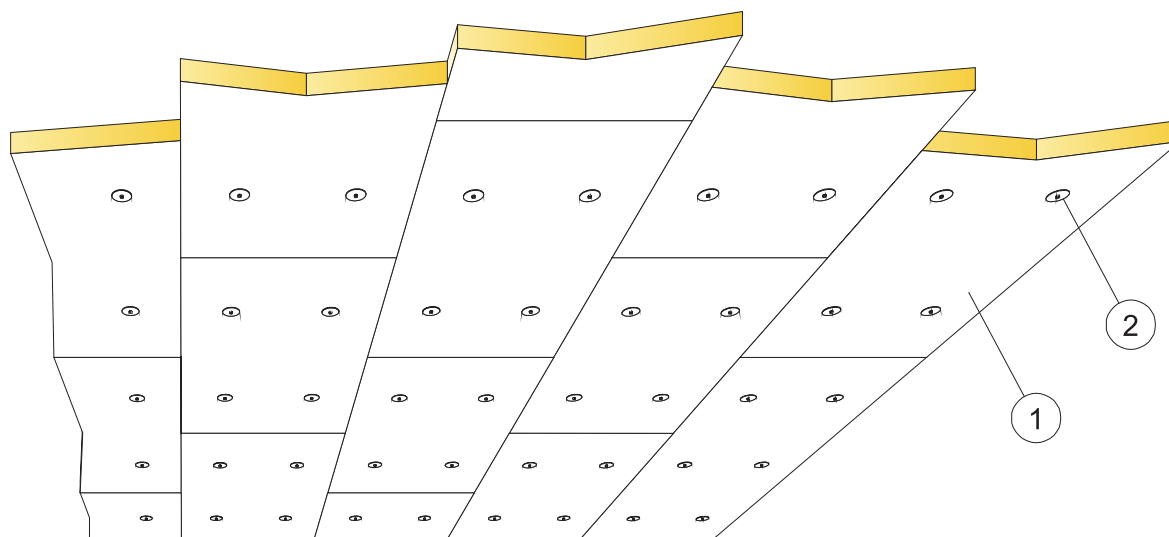

© Ecophon Group

MÄÄRÄLASKELMA (POISLUKIEN HUKKA)

		Mitat, mm
		1200x600
1	Industry Modus TAL	1,4/m ²
2	Connectruuvi ja -aluslevy	tarpeen mukaan
Δ Minimi kokonaissyvyys: 30 tai 50 mm (levypaksuudesta riippuen).		-
δ Minimi avausyvyys: levyjä ei voida avata.		-

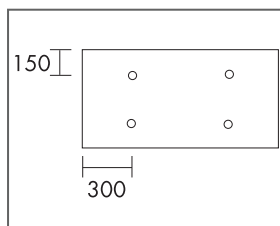

1200x600 -levyn asennus.

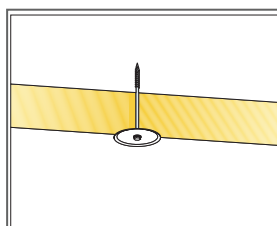

Ruuvi ja aluslevy.

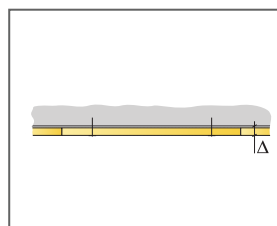

Mitat, mm	Max pistekuorma [N]	Max kuormituksen kesto [N]
1200x600x30	-	-
1200x600x50	-	-

Pistekuorma/Kuormituksenkestävyys