

Ecophon Super G™ A

Ecophon Super G™ A presenta un sistema de retícula vista con barras amortiguadoras de impacto o clips que sujetan las placas en su lugar. Muy adecuado para pasillos de colegios y otros entornos donde existe riesgo de impacto mecánico.



Carden, Leiderdorp, Netherlands

RANGO DEL SISTEMA

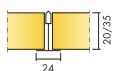

Formato, mm	600x600	600x600	1200x600	1200x600	XL 1600x600	XL 1800x600	XL 2000x600	XL 2400x600
T24	•	•	•	•	•	•	•	•
Espesor (Gr)	20	35	20	35	35	35	35	35
Diagrama de instalación.	M199	M55	M199	M55	M55	M55	M55	M55



Placa Super G A

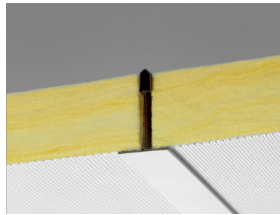

Sección del sistema Super G A con Connect Perfil primario T24



Sistema Super G A

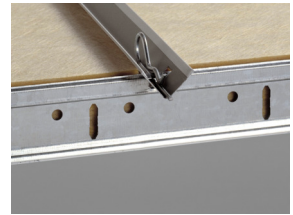

Super G A con Connect Galga p/sistema resistente a impactos

Acústica



Absorción de sonido:

Resultados de ensayo de absorción acústica según EN ISO 354. Clasificación conforme a EN ISO 11654, y evaluación de valores de Coeficiente de Reducción de Ruido (NRC) y Media de Absorción del Sonido (SAA) según ASTM C 423.

α_{pv} Coeficiente práctico de absorción de sonido

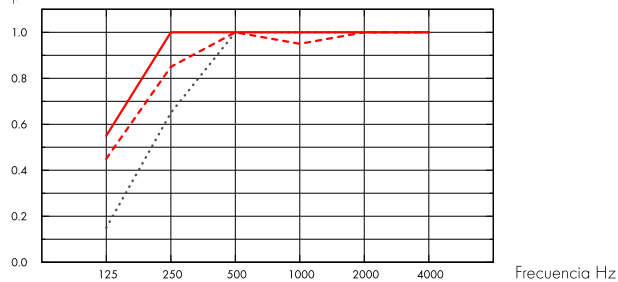

--- Super G A 20 mm, 200 mm o.d.s.

.... Super G A 35 mm, 50 mm o.d.s.

— Super G A 35 mm, 200 mm o.d.s.

o.d.s = g.t.s. = grosor total del sistema

Gr mm	g.t.s. mm	α_{pv} Coeficiente práctico de absorción de sonido						α_w	Clase de absorción de sonido
		125 Hz	250 Hz	500 Hz	1000 Hz	2000 Hz	4000 Hz		
20	200	0.45	0.85	1.00	0.95	1.00	1.00	1.00	A
35	50	0.15	0.65	1.00	1.00	1.00	1.00	0.95	B
35	200	0.55	1.00	1.00	1.00	1.00	1.00	1.00	A

Gr mm	g.t.s. mm	NRC	SAA
35	50	0.95	
35	200	1.05	
35	400	0.90	0.92

Calidad del aire interior



Certificado / Sello

Eurofins Indoor Air Comfort®

IAC Gold

Francesa VOC

A+



Huella de carbono



	kg CO ₂ equiv/m ²
Super G A 20mm	3,28
Super G A 35mm	4,90

Etapas de Ciclo de vida A1 a C4 del EPD en conformidad con ISO 14025 / EN 15804



Circularidad

Mínimo contenido reciclado post-consumo (35 mm Super GA)	51%
Mínimo contenido reciclado post-consumo (20 mm Super GA)	42%
Reciclabilidad	Totalmente reciclable



Seguridad contra incendios

País		Clase
Europa	EN 13501-1	A2-s1,d0

Núcleo de lana clasificado como incombustible de acuerdo con EN ISO 1182. Consulte las exigencias seguridad contra incendios.



Resistencia a la humedad

Clase C, humedad relativa 95% y 30°C, de acuerdo con EN 13964:2014



Apariencia Visual

Blanco 085, la muestra de color NCS más próxima: S 1002-Y, reflectancia de la luz 78%. Las placas deben instalarse de acuerdo con las flechas de la cara opuesta (envés) para obtener una apariencia visual óptima).



Limpieza

Posible limpieza diaria con un paño y aspirador. Permitida la limpieza semanal con un trapo húmedo.



Accesibilidad

Las placas no son desmontables.



Instalación

Instalado según los diagramas de montaje, guías de montaje y detalles constructivos. (Las placas deben instalarse de acuerdo con las flechas de la cara opuesta (envés)).



Peso del sistema

	kg/m ²
Super G A 20 mm	1,7
Super G A 20 mm + Connect Grid System	2,7
Super G A 35 mm	2,6
Super G A 35 mm + Connect Grid System	3,6

La información acerca del peso es indicativa y sujeta a variaciones.



Propiedades mecánicas

Consulta la tabla relativa a las capacidades de carga mínimas y máximas, y las demandas funcionales.



Resistencia al impacto

Espesor	Diagrama de instalación	Clase
20	M199	3A
35	M55	2A

Ensayado y clasificado de acuerdo con EN 13964 anexo D.



CE

Los sistemas de techo Ecophon disponen de marcado CE, de acuerdo con la legislación de armonización europea EN 13964:2014. Los productos de construcción con marcado CE están cubiertos por la declaración de Prestaciones (DdP) que permite a los clientes y usuarios comparar fácilmente el rendimiento de los productos disponibles en el mercado europeo.

DIAGRAMA DE INSTALACIÓN (M199) PARA ECOPHON SUPER G A(20MM)



© Ecophon Group

REPERCUSION M2 (EXCLUYENDO DESPERDICIOS)

	Formato, mm	
	600x600	1200x600
1 Super G A	2,8/m ²	1,4/m ²
2 Connect Perfil primario T24, instalado a ejes cada 1200 mm (distancia máx. a pared 300 mm)	0,9m/m ²	0,9m/m ²
3 Connect Perfil secundario T24, L=1200 mm, instalado a ejes cada 600mm	1,7m/m ²	1,7m/m ²
4 Connect Perfil secundario T24, L=600 mm	0,9m/m ²	-
5 Connect Doble Varilla de Cuelgue regulable, instalada a ejes cada 1200 mm (distancia máx. a pared 600 mm)	0,7/m ²	0,7/m ²
6 Connect Clip de cuelgue (asegurado mediante tornillo)	0,7/m ²	0,7/m ²
7 Connect Hygiene Clip de fijación 20	11/m ²	7/m ²
8 Connect Perfil perimetral angular "C"	como se requiera	
Δ Profundidad mínima total del sistema: 150mm	-	-
δ Profundidad mínima para desmontaje: 150mm (panel no clipado)	-	-



Ver cantidad especificada

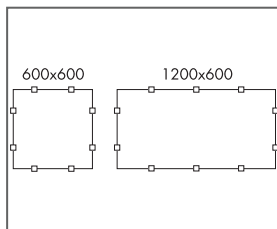

Conjunto de clips

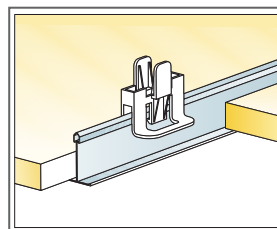

Clips para mantener las placas fijas

Formato, mm	Máxima carga dinámica [N]	Mínima capacidad de carga [N]
600x600x20	50	160
1200x600x20	50	160

Capacidad de carga

DIAGRAMA DE INSTALACION (M55) PARA ECOPHON SUPER G A Y SUPER G A XL, SISTEMA DESCOLGADO (35MM)

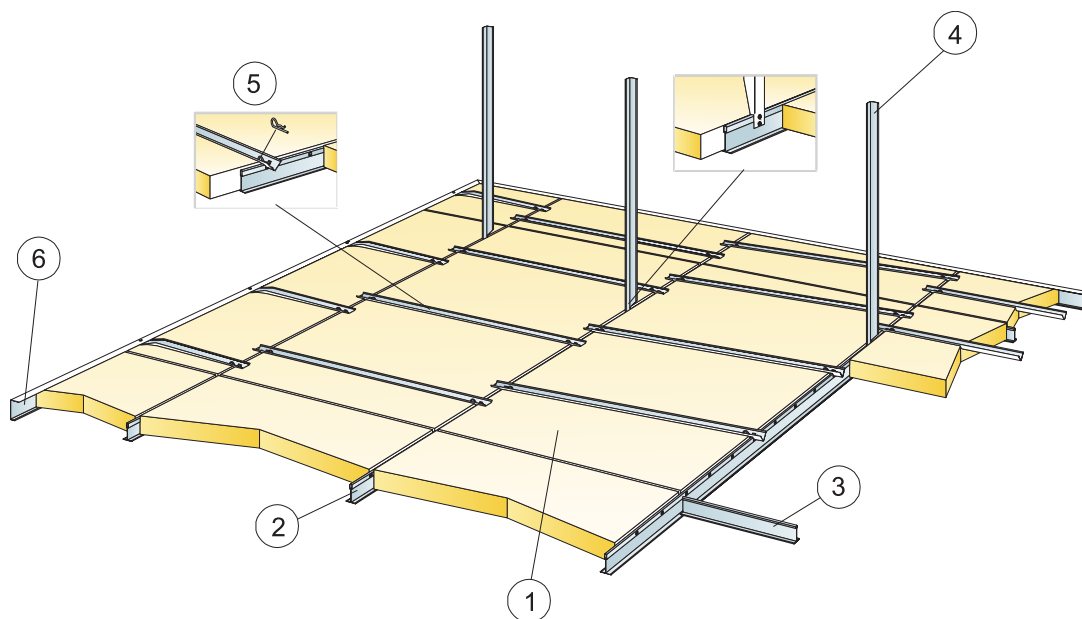

© Ecophon Group

REPERCUSION M2 (EXCLUYENDO DESPERDICIOS)

	Formato, mm					
	600x600	1200x600	1600x600	1800x600	2000x600	2400x600
1 Ecophon Super G A y Super G A XL	2,8/m ²	1,4/m ²	1,05/m ²	0,95/m ²	0,85/m ²	0,7/m ²
2 Connect Perfil primario T24, instalado a ejes cada 600 mm	1,7m/m ²	1,7m/m ²	1,7m/m ²	1,7m/m ²	1,7m/m ²	1,7m/m ²
3 Connect Perfil secundario T24, L=600 mm	1,7m/m ²	0,9m/m ²	0,65m/m ²	0,6m/m ²	0,5m/m ²	0,45m/m ²
4 Descuelgue rígido a partir de Connect Perfil perimetral angular, máx. L= 1200 mm a ejes cada 1200 mm	1,4/m ²	1,4/m ²	1,4/m ²	1,4/m ²	1,4/m ²	1,4/m ²
5 Connect Galga p/sistema resistente a impactos (Connect Horquilla de fijación Split pin incluida)	5,6/m ²	4,2/m ²	4,2/m ²	4,2/m ²	4,2/m ²	4,2/m ²
6 Connect Perfil perimetral angular "C", fijado cada 300mm (h=44 mm)	como se requiera					
Δ Profundidad mín. total del sistema: 200 mm	-	-	-	-	-	-
δ Profundidad mín. para desmontaje: 200 mm (para placa sin Connect Galga p/sistema resistente a impactos)	-	-	-	-	-	-

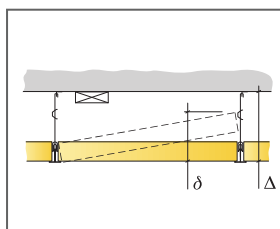

Ver cantidad especificada

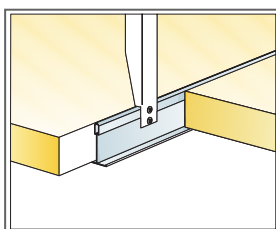

Detalle de suspensión

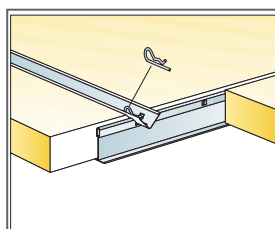

Union entre perfiles con Connect Horquilla de fijación Split pin

Formato, mm	Máxima carga dinámica [N]	Mínima capacidad de carga [N]
600x600x35	40	160
1200x600x35	40	160
1600x600x35	40	160
1800x600x35	40	160
2000x600x35	40	160
2400x600x35	40	160

Capacidad de carga

Ecophon Super G™ B

Los paneles Ecophon Super G™ B van adheridos a hueso directamente al elemento portante. El canto biselado crea una estrecha ranura entre cada panel, lo cual produce un efecto uniforme. Para aplicaciones que requieran un sistema de la menor profundidad posible y riesgo de fuerte impacto mecánico.



RANGO DEL SISTEMA

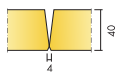

Formato, mm	600x600
Directo	•
Espesor (Gr)	40
Diagrama de instalación.	M298, M487



Placa Super G B



Sección de sistema Super G B



Sistema Super G B



Sección del sistema Super G B con tornillos

Acústica



Absorción de sonido:

Resultados de ensayo de absorción acústica según EN ISO 354. Clasificación conforme a EN ISO 11654, y evaluación de valores de Coeficiente de Reducción de Ruido (NRC) y Media de Absorción del Sonido (SAA) según ASTM C 423.

α_p , Coeficiente práctico de absorción de sonido

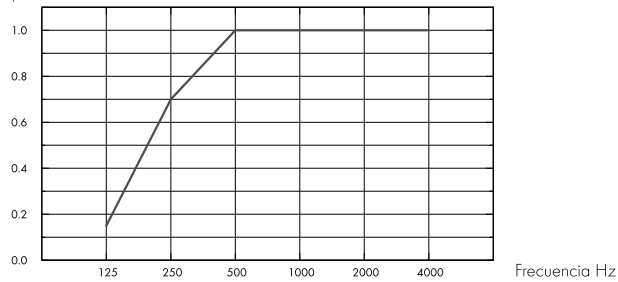

- Super G B 40 mm, 43 mm o.d.s.
- o.d.s = g.t.s. = grosor total del sistema

Gr mm	g.t.s. mm	α_p , Coeficiente práctico de absorción de sonido						α_w	Clase de absorción de sonido
		125 Hz	250 Hz	500 Hz	1000 Hz	2000 Hz	4000 Hz		
40	43	0.15	0.70	1.00	1.00	1.00	1.00	1.00	A

Gr mm	g.t.s. mm	NRC	SAA
40	43	0.95	0.95

Calidad del aire interior



Certificado / Sello	
Eurofins Indoor Air Comfort®	IAC Gold
Francesa VOC	A+



Huella de carbono



kg CO ₂ equiv/m ²	
Super G B	6,57

Etapas de Ciclo de vida A1 a C4 del EPD en conformidad con ISO 14025 / EN 15804

Circularidad



Mínimo contenido reciclado post-consumo	58%
Reciclabilidad	Totalmente reciclable



Seguridad contra incendios

País	Clase estándar de fuego	Clase
Europa	EN 13501-1	A2-s1,d0

Núcleo de lana clasificado como incombustible de acuerdo con EN ISO 1182. Consulte las exigencias seguridad contra incendios.



Resistencia a la humedad

Clase C, humedad relativa 95% y 30°C, de acuerdo con EN 13964:2014



Apariencia Visual

Blanco 085, la muestra de color NCS más próxima: S 1002-Y, reflectancia de la luz 78%. Las placas deben instalarse de acuerdo con las flechas de la cara opuesta (envés) para obtener una apariencia visual óptima).



Limpieza

Posible limpieza diaria con un paño y aspirador. Permitida la limpieza semanal con un trapo húmedo.



Accesibilidad

Las placas no son desmontables.



Instalación

Instalado según los diagramas de montaje, guías de montaje y esquemas. Para obtener información relacionada con la profundidad mínima del sistema consultar la especificación de cantidad. Las superficies proyectadas deben tener la fuerza suficiente para poder soportar la carga impuesta por los paneles y debe estar siempre seca y limpia. En caso de duda, se deberá realizar un análisis del encolado. Para obtener los mejores resultados la superficie debe ser uniforme. Instalar los paneles de acuerdo con las flechas.



Peso del sistema

	kg/m ²
Super G B	3,7

La información acerca del peso es indicativa y sujeta a variaciones.



Propiedades mecánicas

Consulta la tabla relativa a las capacidades de carga mínimas y máximas, y las demandas funcionales. Las cargas adicionales se deben fijar a forjado.



Resistencia al impacto

Diagrama de instalación	Clase
M298	1A
M487	1A

Ensayado y clasificado de acuerdo con EN 13964 anexo D, cumpliendo las demandas correspondientes a DIN 18032 parte 3. Añadir instalaciones al sistema, puede afectar la resistencia a impacto del mismo.



CE

Los sistemas de techo Ecophon disponen de marcado CE, de acuerdo con la legislación de armonización europea EN 13964:2014. Los productos de construcción con marcado CE están cubiertos por la declaración de Prestaciones (DdP) que permite a los clientes y usuarios comparar fácilmente el rendimiento de los productos disponibles en el mercado europeo.

DIAGRAMA DE INSTALACIÓN (M298) PARA ECOPHON SUPER G B, EMPLEANDO EL ADHESIVO CONNECT



© Ecophon Group

REPERCUSION M2 (EXCLUYENDO DESPERDICIOS)

	Formato, mm
	600x600
1 Super G B	2,8/m ²
2 Connect Adhesivo (0,25 l/m ² - 0,4 l/m ² dependiendo del soporte)	como se requiera
3 Para paños independientes de la pared: Connect Remate madera 40, L=3000 mm, fijado cada 500 mm	como se requiera
Use el accesorio Connect Espátula adhesivo para aplicar el adhesivo.	-
Δ Profundidad mínima total del sistema: 43 mm	-
δ Profundidad mínima para desmontaje: el sistema no es desmontable	-
Los cantos cortados vistos deben ser pintados	-



Ver cantidad especificada

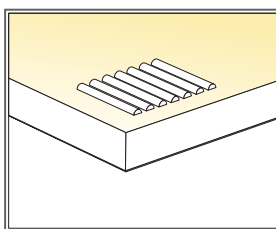

Aplicación del adhesivo

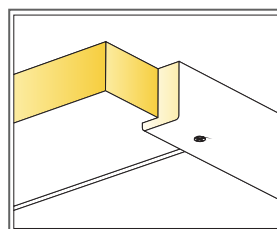

Detalle del sistema con remate de madera

Formato, mm	Máxima carga dinámica (N)	Minima capacidad de carga (N)
600x600x40	-	-

Capacidad de carga

DIAGRAMA DE INSTALACIÓN (M487) PARA ECOPHON SUPER G B CON TORNILLO Y ARANDELA

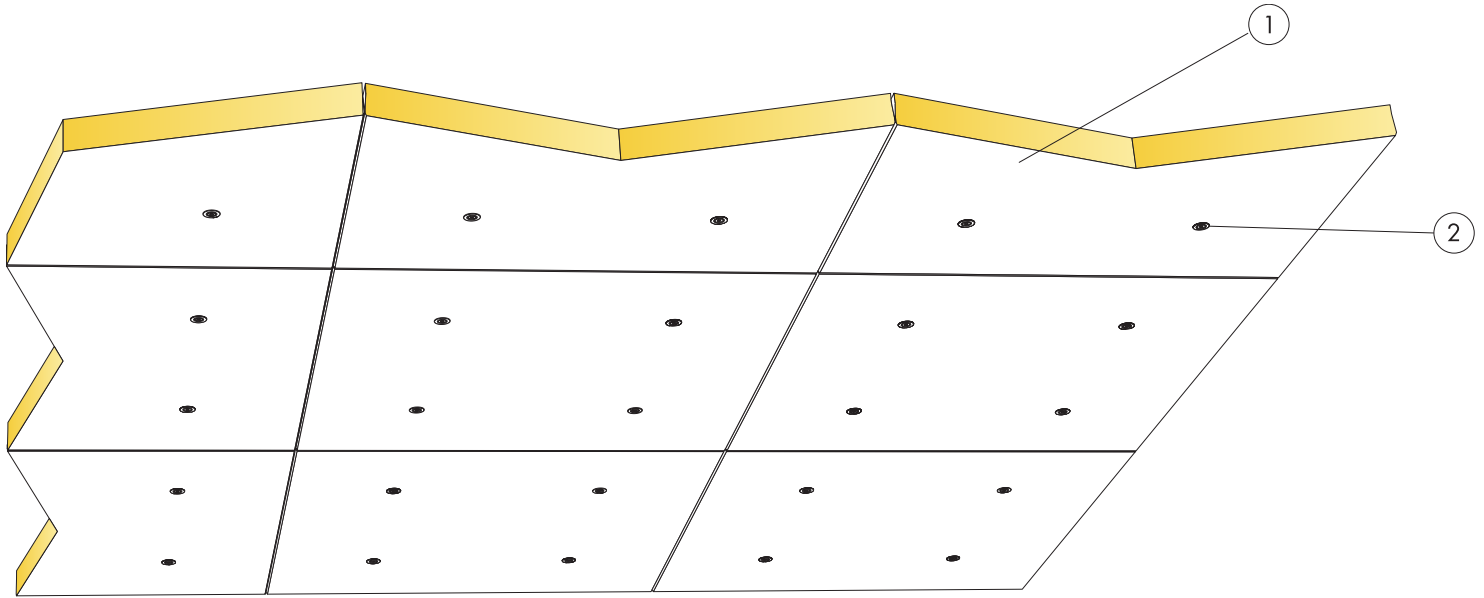

© Ecophon Group

REPERCUSION M2 (EXCLUYENDO DESPERDICIOS)

		Formato, mm
		600x600
1	Super G B	2,8/m ²
2	Connect Tornillo Absorber Super G B	11,1/m ²
Δ Profundidad mínima total del sistema: 43 mm		-
δ Profundidad mínima para desmontaje: el sistema no es desmontable		-
Los cantos cortados vistos deben ser pintados		-

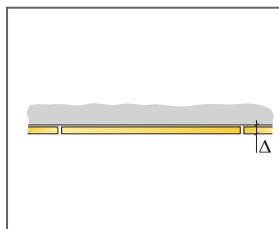

Ver cantidad especificada

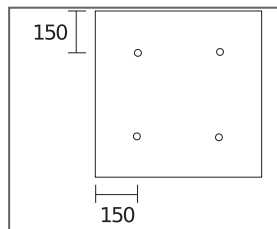

Posición de los tornillos en panel 600x600

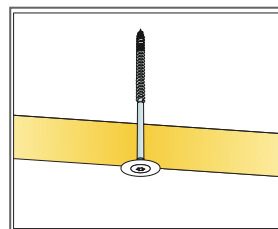

Panel con Connect Tornillo Absorber Super G B

Formato, mm	Máxima carga dinámica (N)	Mínima capacidad de carga (N)
600x600x40	-	-

Capacidad de carga

Ecophon Super G™ Plus A

Ecophon Super G™ Plus A presenta un sólido sistema de retícula de perfiles empotrados instalados, directamente al elemento portante, o bien en una subestructura suspendida. Para techos de recintos deportivos o entornos similares con riesgo de fuerte impacto mecánico.



Liemers College Zevenaar, Netherlands

RANGO DEL SISTEMA

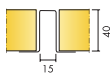

Formato, mm	1200x600
Fijación especial	•
Espesor (Gr)	40
Diagrama de instalación.	M115, M527

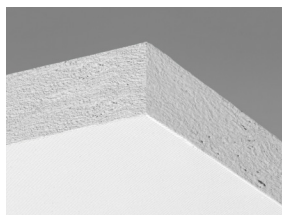

Placa Super G Plus A

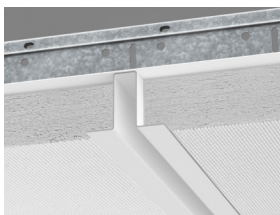

Placa Super G Plus A

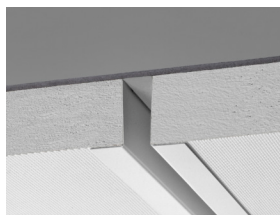

Sección del sistema Super G Plus A, fijación directa

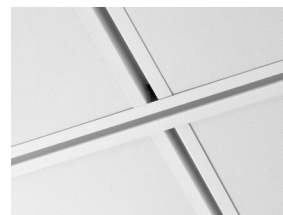

Sección del sistema Super G Plus, descolgado

Acústica



Absorción de sonido:

Resultados de ensayo de absorción acústica según EN ISO 354. Clasificación conforme a EN ISO 11654, y evaluación de valores de Coeficiente de Reducción de Ruido (NRC) y Media de Absorción del Sonido (SAA) según ASTM C 423.

α_{pr} , Coeficiente práctico de absorción de sonido

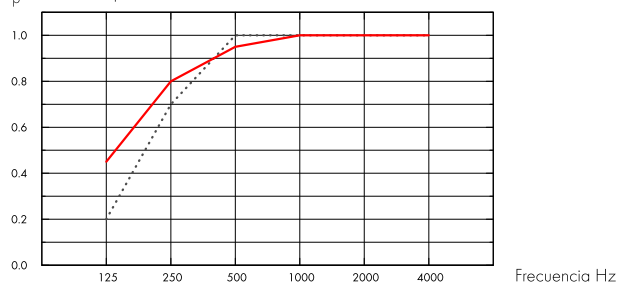

..... Super G Plus A 40 mm, 40 mm o.d.s.
 — Super G Plus A 40 mm, 200 mm o.d.s.
 o.d.s = g.t.s. = grosor total del sistema

Gr mm	g.t.s. mm	α_{pr} , Coeficiente práctico de absorción de sonido						α_w	Clase de absorción de sonido
		125 Hz	250 Hz	500 Hz	1000 Hz	2000 Hz	4000 Hz		
40	40	0.20	0.70	1.00	1.00	1.00	1.00	1.00	A
40	200	0.45	0.80	0.95	1.00	1.00	1.00	1.00	A

Gr mm	g.t.s. mm	NRC	SAA
40	40	0.95	0.95
40	200	0.90	0.89
40	400	0.85	0.87

Calidad del aire interior



Certificado / Sello

Eurofins Indoor Air Comfort®

IAC Gold

Francesa VOC

A+



Huella de carbono



kg CO₂ equiv/m²

Super G Plus A

7,73

Etapas de Ciclo de vida A1 a C4 del EPD en conformidad con ISO 14025 / EN 15804



Circularidad

Mínimo contenido reciclado post-consumo	57%
Reciclabilidad	Totalmente reciclable



Seguridad contra incendios

País	Clase
Europa	EN 13501-1 A2-s1,d0

Núcleo de lana clasificado como incombustible de acuerdo con EN ISO 1182. Consulte las exigencias seguridad contra incendios.



Resistencia a la humedad

Clase C, humedad relativa 95% y 30°C, de acuerdo con EN 13964:2014



Apariencia Visual

Blanco 085, la muestra de color NCS más próxima: S 1002-Y, reflectancia de la luz 78%. Las placas deben instalarse de acuerdo con las flechas de la cara opuesta (envés) para obtener una apariencia visual óptima).



Limpieza

Posible limpieza diaria con un paño y aspirador. Permitida la limpieza semanal con un trapo húmedo.



Accesibilidad

Las placas no son desmontables.



Instalación

Instalado según los diagramas de montaje, guías de montaje y detalles constructivos. (Las placas deben instalarse de acuerdo con las flechas de la cara opuesta (envés)).



Peso del sistema

	kg/m ²
Super G Plus A	3,7
Super G Plus A + Connect Grid System	4,7

La información acerca del peso es indicativa y sujeta a variaciones.



Propiedades mecánicas

Consulta la tabla relativa a las capacidades de carga mínimas y máximas, y las demandas funcionales.



Resistencia al impacto

Diagrama de instalación	Clase
M115	1A
M527	1A

Ensayado y clasificado de acuerdo con EN 13964 anexo D, cumpliendo las demandas correspondientes a DIN 18032 parte 3. Añadir instalaciones al sistema, puede afectar la resistencia a impacto del mismo.



CE

Los sistemas de techo Ecophon disponen de marcado CE, de acuerdo con la legislación de armonización europea EN13964:2014. Los productos de construcción con marcado CE están cubiertos por la declaración de Prestaciones (DdP) que permite a los clientes y usuarios comparar fácilmente el rendimiento de los productos disponibles en el mercado europeo.

DIAGRAMA DE INSTALACIÓN (M115) PARA ECOPHON SUPER G PLUS A, INSTALACIÓN DIRECTA

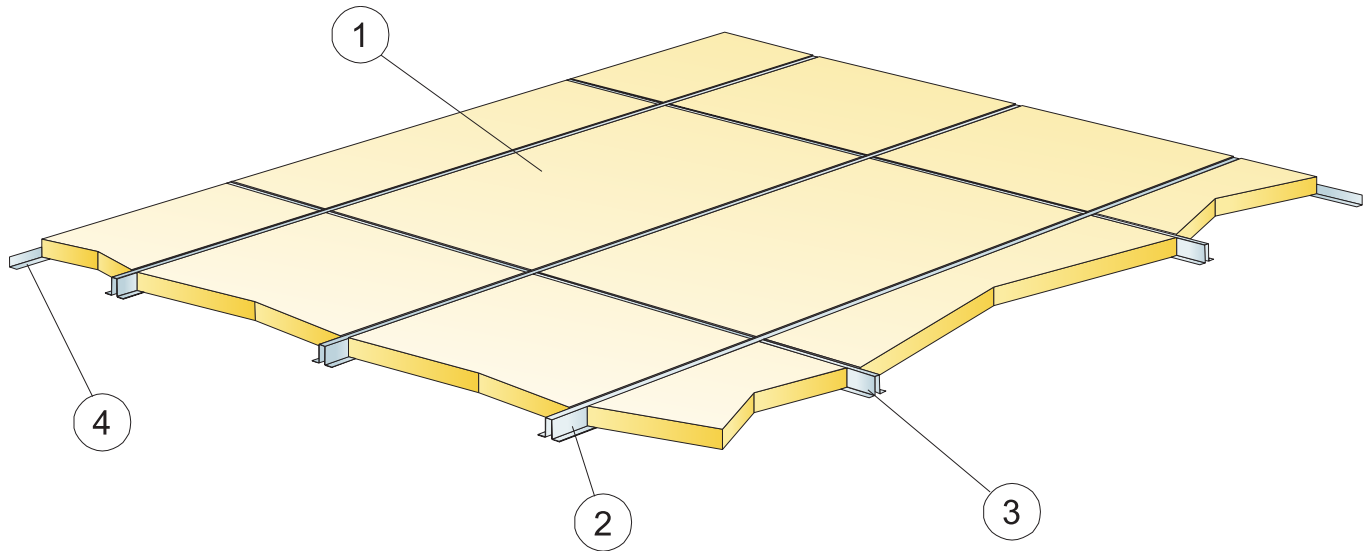

© Ecophon Group

REPERCUSION M2 (EXCLUYENDO DESPERDICIOS)

	Formato, mm
	1200x600
1 Super G Plus A	1,4/m ²
2 Connect Perfil Omega Plus, L=3000 mm, instalado a ejes cada 600 mm, fijado cada 600mm	1,7m/m ²
3 Connect Perfil Omega Plus, L=576 mm, instalado a ejes cada 1200 mm	0,8m/m ²
4 Connect Perfil perimetral angular, fijado cada 300mm	como se requiera
Δ Profundidad mínima total del sistema: 42 mm	-
δ Profundidad mínima para desmontaje: el sistema no es desmontable	-

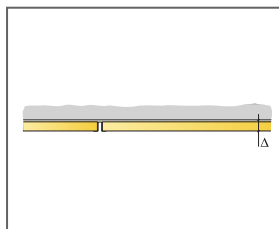

Ver cantidad especificada

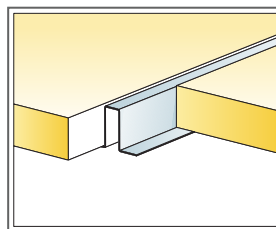

Instalación con Connect Perfil omega Plus

Formato, mm	Máxima carga dinámica [N]	Minima capacidad de carga [N]
1200x600x40	50	220

Capacidad de carga

DIAGRAMA DE INSTALACIÓN (M527) PARA ECOPHON SUPER G PLUS A; INSTALACIÓN SUSPENDIDA

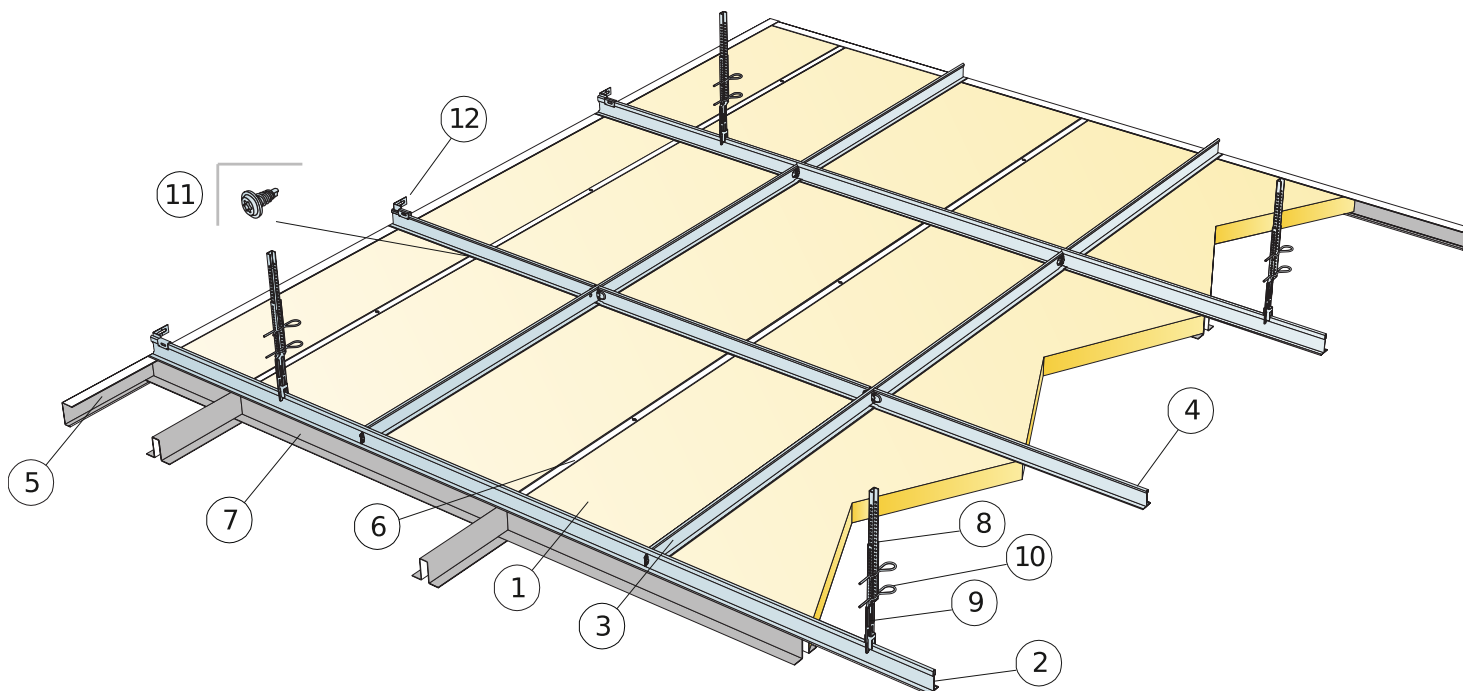

© Ecophon Group

REPERCUSION M2 (EXCLUYENDO DESPERDICIOS)

		Formato, mm
		1200x600
1	Super G Plus A	1,4/m ²
2	Connect T24 Perfil primario, instalado a ejes cada 1200mm.	0,9m/m ²
3	Connect Perfil Secundario T24, L=1200 mm, instalado a ejes cada 600mm	1,7m/m ²
4	Connect Perfil Secundario T24, L=600 mm	0,9m/m ²
5	Connect Perfil perimetral "C", fijado a ejes cada 300mm (h=44 mm)	como se requiera
6	Connect Perfil Omega Plus, L=3000 mm, instalado a ejes cada 600 mm, fijado cada 600mm	1,7m/m ²
7	Connect Perfil Omega Plus, L=576 mm, instalado a ejes cada 1200 mm	0,8m/m ²
8	Connect Varilla Nonius Superior, instalada a ejes cada 1200mm	0,7/m ²
9	Connect Varilla Nonius Inferior, instalada a ejes cada 1200mm.	0,7/m ²
10	Connect Horquilla de fijación Split pin (2/varilla)	1,4/m ²
11	Connect Tornillo de instalación, instalado cada 600 mm	4,4/m ²
12	Connect fijación a pared para Perfil primario	1/segunda tila de Perfil primario
Δ Profundidad mín. del sistema: Δ 270 mm		-

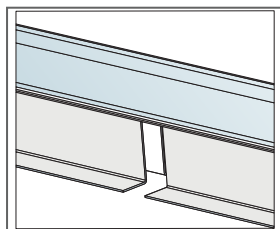

Instalación con Connect Perfil omega Plus

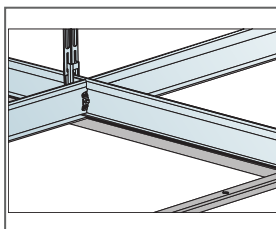

Instalación con Connect Perfil omega Plus y perfil T/p>

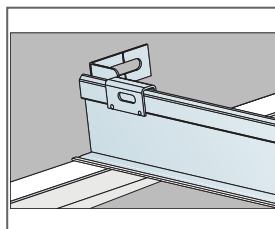

Connect perfil T con Connect Fijación a pared

Formato, mm	Máxima carga dinámica [N]	Minima capacidad de carga [N]
1200x600x40	20	220

Capacidad de carga