

Ecophon Hygiene Clinic™ A

Ecophon Hygiene Clinic™ A est à ossature apparente, pour zones sèches. Les absorbants émettent peu de substances et garantissent une haute qualité de l'air intérieur. Ils sont résistants au développement des moisissures et des bactéries, et supportent le nettoyage au VPH.

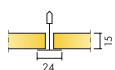

GAMME DE SYSTÈME



| | | | |
|-------------------|---------|----------|----------|
| Taille, mm | 600x600 | 625x625 | 1200x600 |
| T24 | • | • | • |
| Épaisseur (ép) | 15 | 15 | 15 |
| Schéma de montage | M338 | M338 DIN | M338 |



Coupe sur système Hygiene Clinic™ A



Panneau Hygiene Clinic™ A



Système Hygiene Clinic™ A

Acoustics



Absorption acoustique:

Résultats selon la norme EN ISO 354. Classification selon la norme EN ISO 11654.

α_p , Practical sound absorption coefficient

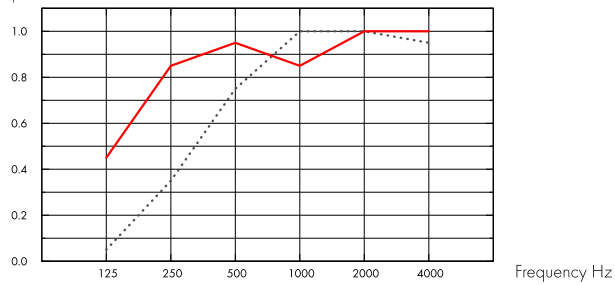

..... Hygiene Clinic A 15 mm, 50 mm o.d.s.
 — Hygiene Clinic A 15 mm, 200 mm o.d.s.
 o.d.s = overall depth of system

| THK mm | o.d.s. mm | α_p , Practical sound absorption coefficient | | | | | | α_w | Sound absorption class |
|-----------|-----------|---|--------|--------|---------|---------|---------|------------|------------------------|
| | | 125 Hz | 250 Hz | 500 Hz | 1000 Hz | 2000 Hz | 4000 Hz | | |
| 15 | 50 | 0.05 | 0.35 | 0.75 | 1.00 | 1.00 | 0.95 | 0.65 | C |
| 15 | 200 | 0.45 | 0.85 | 0.95 | 0.85 | 1.00 | 1.00 | 0.95 | A |

| THK mm | o.d.s. mm | NRC | SAA |
|-----------|-----------|------|------|
| 15 | 50 | 0.80 | 0.79 |
| 15 | 200 | 0.90 | 0.91 |

Qualité de l'air intérieur



Cert/Label

Eurofins Indoor Air Comfort®

IAC Gold

Etiquetage Sanitaire

A+



Cradle to Cradle Certified®



This product is Cradle to Cradle Certified® at Bronze level (version 4.0).



Material Health



Ce produit a reçu un Certificat™C2C Certified Material Health au niveau Silver (standard version 4.0). Le certificat™ C2C Certified Material Health est une vérification de la santé et de la sécurité de la composition d'un produit utilisant les exigences Material Health de la norme produit certifié Cradle-to-Cradle



Empreinte environnementale

| | kg CO ₂ equiv/m ² |
|------------------|---|
| Hygiene Clinic A | 2,55 |

Étapes de cycle de vie A1 à C4 de la FDES, en conformité avec NF EN 15804/CN.



Circularité

| | |
|--|------------------|
| Minimum post-consumer recycled content | 46% |
| Recyclability | Fully recyclable |



Sécurité incendie

| Pays | Fire standard | Classe |
|---------|---------------|----------------------------|
| Europe | EN 13501-1 | A2-s1,d0 |
| Schweiz | EN 13501-1 | Brandverhaltensgruppe RF 1 |

La laine de verre des panneaux est testée et classée comme non combustible selon la norme EN ISO 1182 / D.O.P. téléchargeable sur www.ecophon.fr



Résistance à l'humidité

Essais réalisés pour une classe C, humidité relative de 95% et température de 30°C, selon la norme EN 13964:2014



Rendement lumineux

Blanc 500, échantillon de couleur NCS le plus proche: S 0500-N, 84% de réflexion lumineuse



Entretien

| Norme/Méthode | Frequency |
|--------------------------|-----------|
| Dusting | Daily |
| Wet wiping | Daily |
| Hydrogen peroxide vapor | • |
| UV-C, BIFMA HCF 8.1-2019 | • |



Résistance à la moisissure et aux bactéries

| Norme/Méthode | Classe |
|--|------------------------------------|
| ISO 846 :2019 method A (for fungi) | 0 (No growth under the microscope) |
| ISO 846 :2019 method C (for bacterium) | 0 (No growth under the microscope) |
| ASTM D3273-16 (for fungi) | 10 (0% growth on the surface) |



Classification Salle Blanche

| | Norme/Méthode | Classe |
|-------------|-------------------------------|-----------|
| ISO 14644 | Particle cleanliness class | ISO 4 |
| NF S 90-351 | Microbiological class | M1/area 4 |
| NF S 90-351 | Particle elimination kinetics | CP(0,5) 5 |



Accessibilité

Les dalles sont facilement démontables. Hauteur minimum de démontabilité selon les schémas de montage.



Mise en oeuvre

Mise en oeuvre selon les schémas de montage, guides d'installation et logiciels de dessin assisté. Pour la hauteur minimum de l'ensemble du système voir quantitatif.



Poids du système

| | kg/m ² |
|--|-------------------|
| Hygiene Clinic A | 1,3 |
| Hygiene Clinic A + Connect grid system | 2,3 |

L'information sur le poids est indicative et sujette à variations.



Propriétés mécaniques

Concernant la charge et les conditions de surcharge du système, voir les tableaux sous les schémas de montage correspondants, ou consulter sur le site, la fiche produit : onglet "propriétés techniques", rubrique "propriétés mécaniques".



CE

Tous les plafonds Ecophon sont marqués CE selon la norme Européenne harmonisée EN13964:2014, et la performance individuelle du produit (Absorption acoustique, Réaction au feu, tenue mécanique, émission) est déclarée dans la Déclaration de Performance (DoP)

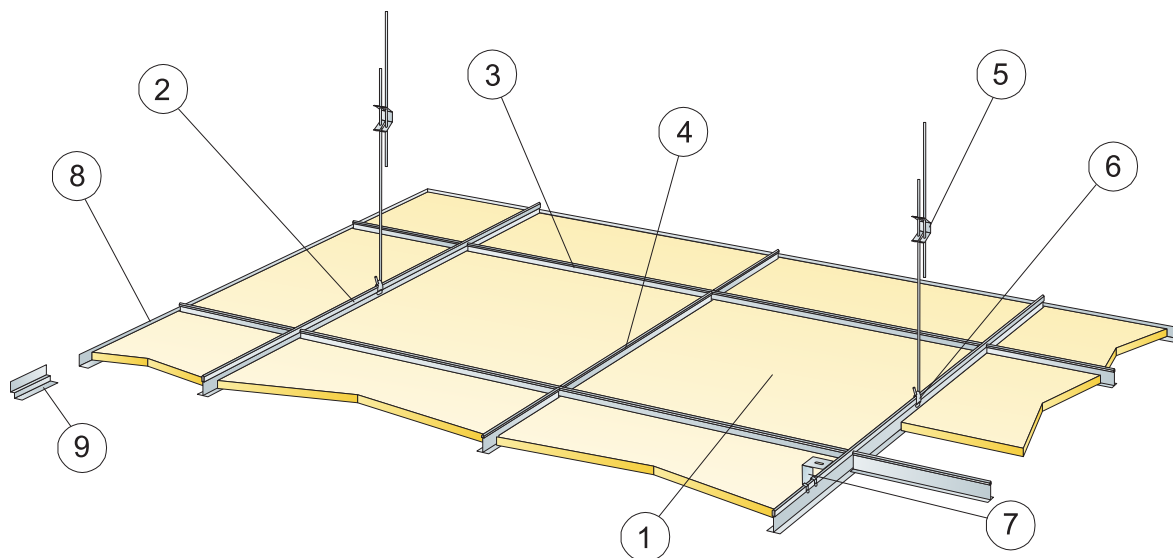

©Saint-Gobain Ecophon AB

QUANTITÉS SPÉCIFIQUES (HORS CHUTES)

| | Taille, mm | |
|---|---------------------|---------------------|
| | 600x600 | 1200x600 |
| 1 Hygiene Clinic A | 2,8/m ² | 1,4/m ² |
| 2 Connect Porteur T24, installé tous les 1200 mm | 0,9m/m ² | 0,9m/m ² |
| 3 Entretoise Connect T24, L=1200 mm, installée tous les 600 mm | 1,7m/m ² | 1,7m/m ² |
| 4 Entretoise Connect, L= 600 mm | 0,9m/m ² | - |
| 5 Suspente réglable installée tous les 1200 mm (Distance max. du mur 600 mm) | 0,7/m ² | 0,7/m ² |
| 6 Clip de suspension Connect (ne pas utiliser en piscine) | 0,7/m ² | 0,7/m ² |
| 7 Pour fixation directe: Equerre de fixation directe Connect, installée tous les 1200 mm | 0,7/m ² | 0,7/m ² |
| 8 Cornière de rive Connect (fixée tous 300 mm) | Cf. calepinage | |
| 9 Cornière de rive à joint creux Connect (fixée tous les 300 mm) | Cf. calepinage | |
| Δ Hauteur minimale de construction hors tout : 100 mm avec suspente réglable, 50 mm avec fixation directe | - | - |
| δ Hauteur minimale de démontabilité : 120 mm | - | - |



Voir quantitatif

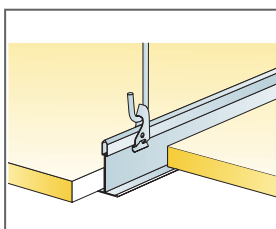

Suspension avec suspente réglable et clip

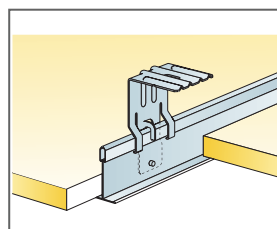

Suspension avec Connect équerre de fixation directe

| Taille, mm | Charge maximale utile | Copacité de charge minimale |
|-------------|-----------------------|-----------------------------|
| 600x600x15 | 50 | 160 |
| 1200x600x15 | 50 | 160 |

Charge appliquée/Surcharge admissible

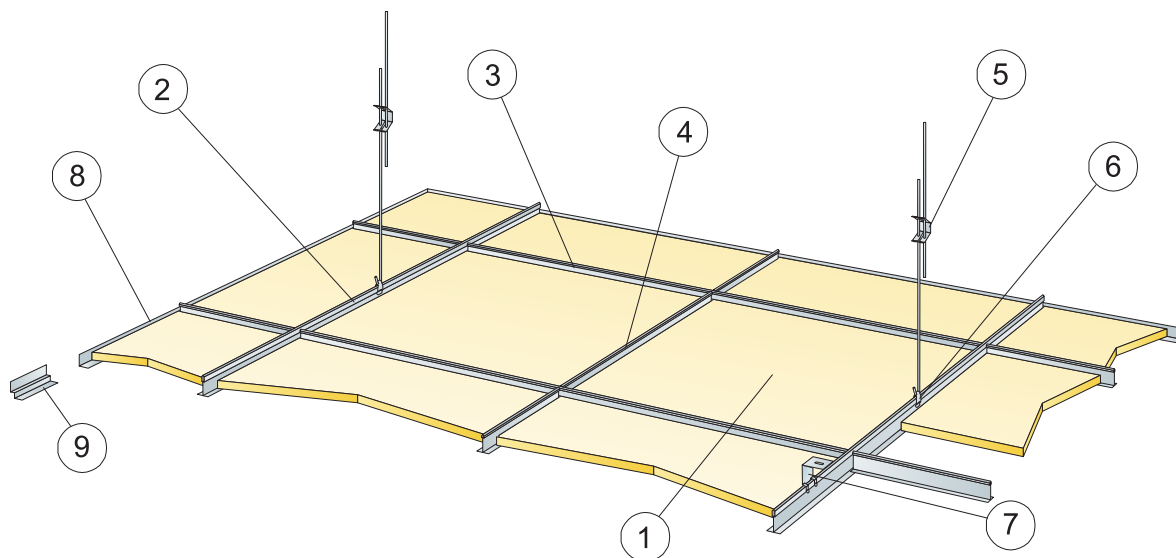

©Saint-Gobain Ecophon AB

QUANTITÉS SPÉCIFIQUES (HORS CHUTES)

| | Taille, mm |
|---|---------------------|
| | 625x625 |
| 1 Hygiene Clinic A | 2,6/m ² |
| 2 Profil porteur T24 Connect, installé tous les 1250 mm. | 0,8m/m ² |
| 3 Entretoise Connect T24, L=1250 mm, installée tous les 625 mm (uniquement en blanc et pour DIN) | 1,6m/m ² |
| 4 Connect T24 Entretoise, L=625 mm pour DIN (seulement en blanc) | 0,8m/m ² |
| 5 Connect Suspente réglable installée tous les 1250 mm [Distance max. du mur 600 mm] | 0,7/m ² |
| 6 Clip de suspension Connect (ne pas utiliser en piscine) | 0,7/m ² |
| 7 Pour fixation directe: Equerre de fixation directe Connect, installée tous les 1200 mm | 0,7/m ² |
| 8 Cornière de rive Connect (fixée tous 300 mm) | Cf. calepinage |
| 9 Cornière de rive à joint creux Connect (fixée tous les 300 mm) | Cf. calepinage |
| Δ Hauteur minimale de construction hors tout : 100 mm avec suspente réglable, 50 mm avec fixation directe | - |
| δ Hauteur minimale de démontabilité : 120 mm | - |

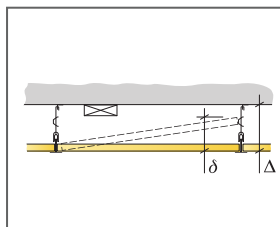

Voir quantitatif

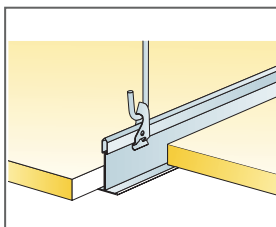

Suspension avec suspente réglable et clip

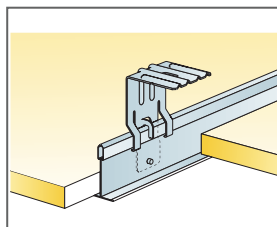

Suspension avec Connect équerre de fixation directe

| Taille, mm | Charge maximale utile | Capacité de charge minimale |
|------------|-----------------------|-----------------------------|
| 625x625x15 | 50 | 160 |

Charge appliquée/Surcharge admissible

Ecophon Hygiene Clinic™ E

Ecophon Hygiene Clinic™ E se caractérise par un bord feuilluré qui forme un joint creux lorsqu'il est posé sur l'ossature. Convient aux zones sèches. Les absorbants émettent peu de substances et garantissent une haute qualité de l'air intérieur. Ils sont résistants au développement des moisissures et des bactéries, et supportent le nettoyage au VPH.



Centre de dialyse de Pau,

GAMME DE SYSTÈME

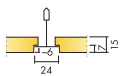

| | | |
|-------------------|---------|----------|
| Taille, mm | 600x600 | 1200x600 |
| T24 | • | • |
| Epaisseur (ép) | 15 | 15 |
| Schéma de montage | M339 | M339 |



Panneau Hygiene Clinic™ E

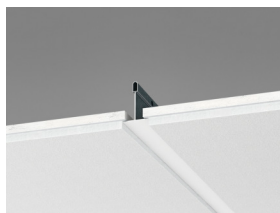

Coupe sur système Hygiene Clinic™ E



Système Hygiene Clinic™ E

Acoustics



Absorption acoustique:

Résultats selon la norme EN ISO 354. Classification selon la norme EN ISO 11654, et valeurs estimatives du coefficient de réduction sonore NRC et de la moyenne d'absorption acoustique SAA selon la norme ASTM C 423.

α_p , Practical sound absorption coefficient

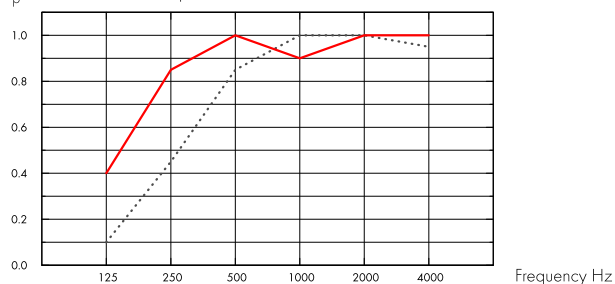

..... Hygiene Clinic E 15 mm, 60 mm o.d.s.

— Hygiene Clinic E 15 mm, 200 mm o.d.s.

o.d.s = overall depth of system

| THK mm | o.d.s. mm | α_p , Practical sound absorption coefficient | | | | | | α_w | Sound absorption class |
|-----------|-----------|---|--------|--------|---------|---------|---------|------------|------------------------|
| | | 125 Hz | 250 Hz | 500 Hz | 1000 Hz | 2000 Hz | 4000 Hz | | |
| 15 | 60 | 0.10 | 0.45 | 0.85 | 1.00 | 1.00 | 0.95 | 0.75 | C |
| 15 | 200 | 0.40 | 0.85 | 1.00 | 0.90 | 1.00 | 1.00 | 1.00 | A |



Qualité de l'air intérieur

Cert/Label

Eurofins Indoor Air Comfort®

IAC Gold



Étiquetage Sanitaire

A+



Cradle to Cradle Certified®



This product is Cradle to Cradle Certified® at Bronze level (version 4.0).



Material Health



Ce produit a reçu un Certificat™C2C Certified Material Health au niveau Silver (standard version 4.0). Le certificat™ C2C Certified Material Health est une vérification de la santé et de la sécurité de la composition d'un produit utilisant les exigences Material Health de la norme produit certifié Cradle-to-Cradle



Empreinte environnementale

| | kg CO ₂ equiv/m ² |
|------------------|---|
| Hygiene Clinic E | 2,19 |

Étapes de cycle de vie A1 à C4 de la FDES, en conformité avec NF EN 15804/CN.



Circularité

| | |
|--|------------------|
| Minimum post-consumer recycled content | 45% |
| Recyclability | Fully recyclable |



Sécurité incendie

| Pays | Fire standard | Classe |
|---------|---------------|---------------------------|
| Europe | EN 13501-1 | A2-s1,d0 |
| Schweiz | EN 13501-1 | Brandverhaltensgruppe RF1 |

La laine de verre des panneaux est testée et classée comme non combustible selon la norme EN ISO 1182 / D.O.P. téléchargeable sur www.ecophon.fr



Résistance à l'humidité

Essais réalisés pour une classe C, humidité relative de 95% et température de 30°C, selon la norme EN 13964:2014



Rendement lumineux

Blanc 500, échantillon de couleur NCS le plus proche: S 0500-N, 84% de réflexion lumineuse



Entretien

| Norme/Méthode | Frequency |
|--------------------------|-----------|
| Dusting | Daily |
| Wet wiping | Daily |
| Hydrogen peroxide vapor | • |
| UV-C, BIFMA HCF 8.1-2019 | • |



Résistance à la moisissure et aux bactéries

| Norme/Méthode | Classe |
|--|------------------------------------|
| ISO 846 :2019 method A (for fungi) | 0 (No growth under the microscope) |
| ISO 846 :2019 method C (for bacterium) | 0 (No growth under the microscope) |
| ASTM D3273-16 (for fungi) | 10 (0% growth on the surface) |



Classification Salle Blanche

| | Norme/Méthode | Classe |
|-------------|-------------------------------|-----------|
| ISO 14644 | Particle cleanliness class | ISO 4 |
| NF S 90-351 | Microbiological class | M1/area 4 |
| NF S 90-351 | Particle elimination kinetics | CP(0,5) 5 |



Accessibilité

Les dalles sont facilement démontables. Hauteur minimum de démontabilité selon les schémas de montage.



Mise en oeuvre

Mise en œuvre selon les schémas de montage, guides d'installation et logiciels de dessin assisté. Pour la hauteur minimum de l'ensemble du système voir quantitatif.



Poids du système

| | kg/m ² | L'information sur le poids est indicative et sujette à variations. |
|--|-------------------|--|
| Hygiene Clinic E | 1,3 | |
| Hygiene Clinic E + Connect grid system | 2,3 | |



Propriétés mécaniques

Concernant la charge et les conditions de surcharge du système, voir les tableaux sous les schémas de montage correspondants, ou consulter sur le site, la fiche produit : onglet "propriétés techniques", rubrique "propriétés mécaniques".



CE

Tous les plafonds Ecophon sont marqués CE selon la norme Européenne harmonisée EN13964:2014, et la performance individuelle du produit (Absorption acoustique, Réaction au feu, tenue mécanique, émission) est déclarée dans la Déclaration de Performance (DoP)

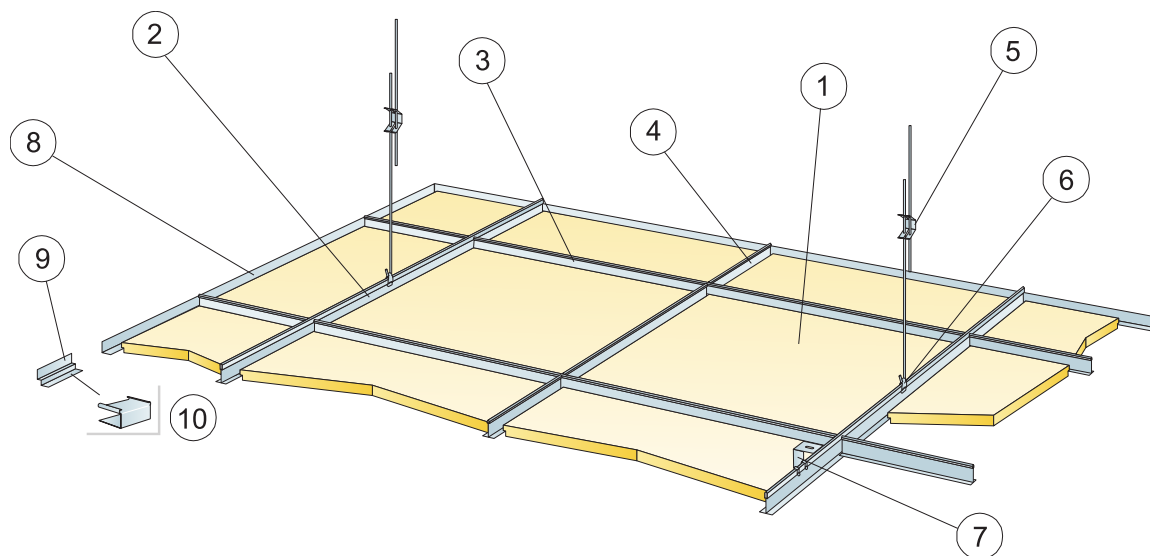

© Saint-Gobain Ecophon AB

QUANTITÉS SPÉCIFIQUES (HORS CHUTES)

| | Taille, mm | |
|---|---------------------|---------------------|
| | 600x600 | 1200x600 |
| 1 Hygiene Clinic E | 2,8/m ² | 1,4/m ² |
| 2 Connect Porteur T24, installé tous les 1200 mm | 0,9m/m ² | 0,9m/m ² |
| 3 Entretoise Connect T24, L=1200 mm, installée tous les 600 mm | 1,7m/m ² | 1,7m/m ² |
| 4 Entretoise Connect, L= 600 mm | 0,9m/m ² | - |
| 5 Suspente réglable installée tous les 1200 mm (Distance max. du mur 600 mm) | 0,7/m ² | 0,7/m ² |
| 6 Clip de suspension Connect (ne pas utiliser en piscine) | 0,7/m ² | 0,7/m ² |
| 7 Pour fixation directe: Equerre de fixation directe Connect, installée tous les 1200 mm | 0,7/m ² | 0,7/m ² |
| 8 Cornière de rive Connect [fixée tous 300 mm] | Cf. calepinage | |
| 9 Cornière de rive à joint creux Connect (fixée tous les 300 mm) | Cf. calepinage | |
| 10 Cale E Connect (pour cornière de rive à joint creux) | Cf. calepinage | |
| Δ Hauteur minimale de construction hors tout : 110 mm avec suspentes réglables, 60 mm avec fixations directes | - | - |
| δ Hauteur minimale de démontabilité : T15 : 110 mm, T24 : 90 mm | - | - |

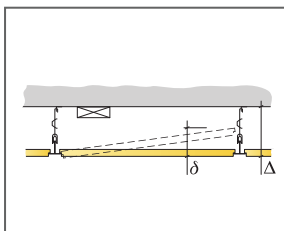

Voir quantitatif

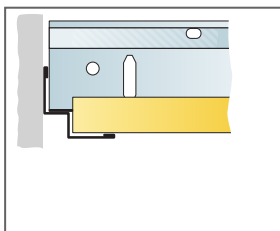

Coupe droite, panneau reposant sur la cornière de rive à joint creux.

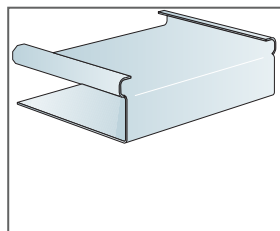

Cale Connect pour cornière de rive à joint creux

| Taille, mm | Charge maximale utile | Capacité de charge minimale |
|-------------|-----------------------|-----------------------------|
| 600x600x15 | 50 | 160 |
| 1200x600x15 | 50 | 160 |

Charge appliquée/Surcharge admissible

Ecophon Hygiene Meditec™

A

Ecophon Hygiene Meditec™ A se compose d'une ossature apparente pour zones sèches ou il est nécessaire de nettoyer ou désinfecter régulièrement. La surface est résistante au développement des moisissures et des bactéries, et supporte les principaux détergents et désinfectants. Les absorbants émettent peu de substances et garantissent une haute qualité de l'air intérieur.



Spain

GAMME DE SYSTÈME

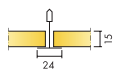

| | | | |
|-------------------|---------|----------|----------|
| Taille, mm | 600x600 | 625x625 | 1200x600 |
| T24 | • | • | • |
| Épaisseur (ép) | 15 | 15 | 15 |
| Schéma de montage | M255 | M255 DIN | M255 |

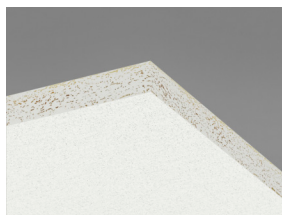

Panneau Hygiene Meditec A



Coupe sur Hygiene Meditec A C1 et clip Connect Universel

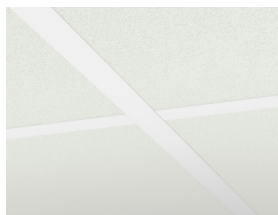

Système Hygiene Meditec A C1

Acoustics



Absorption acoustique:

Résultats selon la norme EN ISO 354. Classification selon la norme EN ISO 11654.

α_p , Practical sound absorption coefficient

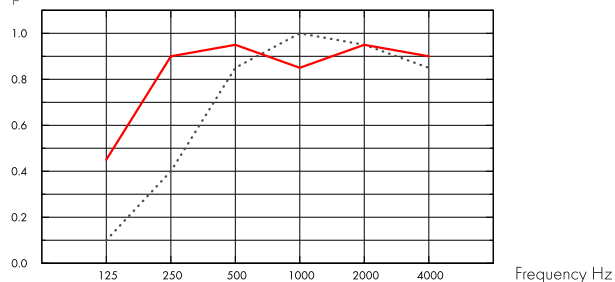

..... Hygiene Meditec A 15 mm, 50 mm o.d.s.

— Hygiene Meditec A 15 mm, 200 mm o.d.s.

o.d.s = overall depth of system

| THK mm | o.d.s. mm | α_p , Practical sound absorption coefficient | | | | | | α_w | Sound absorption class |
|-----------|-----------|---|--------|--------|---------|---------|---------|------------|------------------------|
| | | 125 Hz | 250 Hz | 500 Hz | 1000 Hz | 2000 Hz | 4000 Hz | | |
| 15 | 50 | 0.10 | 0.40 | 0.85 | 1.00 | 0.95 | 0.85 | 0.70 | C |
| 15 | 200 | 0.45 | 0.90 | 0.95 | 0.85 | 0.95 | 0.90 | 0.95 | A |

| THK mm | o.d.s. mm | NRC | SAA |
|-----------|-----------|------|------|
| 15 | 50 | 0.80 | 0.83 |
| 15 | 400 | 0.85 | 0.89 |

Qualité de l'air intérieur



Cert/Label

Eurofins Indoor Air Comfort®

IAC Gold

Etiquetage Sanitaire

A+



Cradle to Cradle Certified®



This product is Cradle to Cradle Certified® at Bronze level (version 4.0).



Material Health



Ce produit a reçu un Certificat™C2C Certified Material Health au niveau Silver (standard version 4.0). Le certificat™ C2C Certified Material Health est une vérification de la santé et de la sécurité de la composition d'un produit utilisant les exigences Material Health de la norme produit certifié Cradle-to-Cradle



Empreinte environnementale

| | kg CO ₂ equiv/m ² |
|-------------------|---|
| Hygiene Meditec A | 2,71 |

Étapes de cycle de vie A1 à C4 de la FDES, en conformité avec NF EN 15804/CN.



Circularité

| | |
|--|------------------|
| Minimum post-consumer recycled content | 44% |
| Recyclability | Fully recyclable |



Sécurité incendie

| Pays | Fire standard | Classe |
|---------|---------------|---------------------------|
| Europe | EN 13501-1 | A2-s1,d0 |
| Schweiz | EN 13501-1 | Brandverhaltensgruppe RF1 |

La laine de verre des panneaux est testée et classée comme non combustible selon la norme EN ISO 1182 / D.O.P. téléchargeable sur www.ecophon.ch



Résistance à l'humidité

Essais réalisés pour une classe C, humidité relative de 95% et température de 30°C, selon la norme EN 13964:2014



Rendement lumineux

Blanc 500, échantillon de couleur NCS le plus proche: S 0500-N, 84% de réflexion lumineuse.



Entretien

| Norme/Méthode | Frequency |
|-------------------------|-----------|
| Dusting | Daily |
| Wet wiping | Daily |
| Steam cleaning | 1/year |
| Hydrogen peroxide vapor | • |



Abrasion

Produit testé selon la norme ISO 11998, et supporte 200 cycles.



Détergents/Désinfectants

| Produit chimique | Substance active | Concentration |
|------------------|---|---------------|
| Ethanol | Ethanol | 70% |
| Chlore | Solution hypochlorite de sodium (5%) | 2,5% |
| Virkon S | Peroxodisulfate de dipotassium; Acide sulfamique (10g/1 L H ₂ O) | 1% |
| Isopropanol | Alcool isopropylique | 70% |

Testé selon la norme ISO 11998 et supporte les produits chimiques et désinfectants suivants.



Résistance à la moisissure et aux bactéries

| Norme/Méthode | Classe |
|--|------------------------------------|
| ISO 846 :2019 method C (for bacterium) | 0 (No growth under the microscope) |
| ASTM D3273-16 (for fungi) | 10 (0% growth on the surface) |



Classification Salle Blanche

| Norme/Méthode | | Classe |
|---------------|-------------------------------|-----------|
| ISO 14644 | Particle cleanliness class | ISO 4 |
| NF S 90-351 | Microbiological class | M1/area 4 |
| NF S 90-351 | Particle elimination kinetics | CP(0,5) 5 |



Accessibilité

Les dalles sont démontables. Hauteur minimum de démontabilité selon des schémas de montage. Les dalles sont maintenues par des clip antisoulèvement pour un nettoyage efficace in-situ. Les clips se retirent facilement depuis le plénum. La trappe de visite Hygiene Inspection, parfaitement étanche, facilite l'accès au plénum.



Mise en oeuvre

Mise en oeuvre selon les schémas de montage et guides d'installation. Les dalles coupées doivent être scellées avec l'enduit pour chant Connect vendu en 1L avec brosse. Les trous doivent être scellés à l'aide d'un silicone approprié.



Propriétés mécaniques

Concernant la charge et les conditions de surcharge du système, voir les tableaux sous les schémas de montage correspondants, ou consulter sur le site, la fiche produit : onglet "propriétés techniques", rubrique "propriétés mécaniques".



Poids du système

| | kg/m ² | L'information sur le poids est indicative et sujette à variations. |
|---|-------------------|--|
| Hygiene Meditec A | 1,3 | |
| Hygiene Meditec A + Connect grid system | 2,3 | |



CE

Tous les plafonds Ecophon sont marqués CE selon la norme Européenne harmonisée EN13964:2014, et la performance individuelle du produit (Absorption acoustique, Réaction au feu, tenue mécanique, émission) est déclarée dans la Déclaration de Performance (DoP)

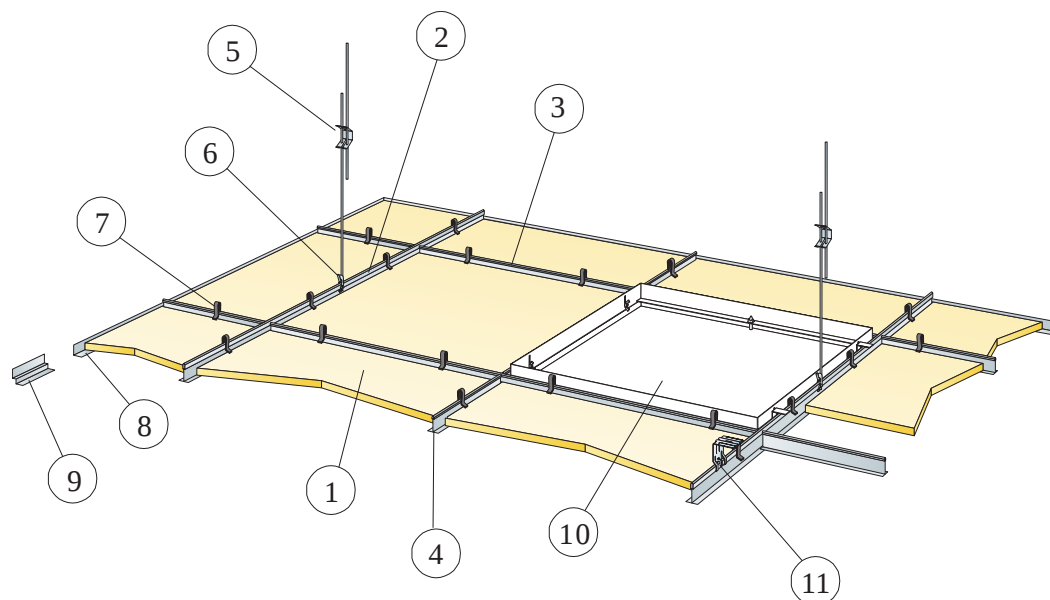

© Saint-Gobain Ecophon AB

QUANTITÉS SPÉCIFIQUES (HORS CHUTES)

| | Taille, mm | |
|--|---------------------|---------------------|
| | 600x600 | 1200x600 |
| 1 Hygiene Meditec A | 2,8/m ² | 1,4/m ² |
| 2 Connect Porteur T24, installé tous les 1200 mm | 0,9m/m ² | 0,9m/m ² |
| 3 Entretoise Connect T24, L=1200 mm, installée tous les 600 mm | 1,7m/m ² | 1,7m/m ² |
| 4 Entretoise Connect, L= 600 mm | 0,9m/m ² | - |
| 5 Suspente réglable installée tous les 1200 mm (Distance max. du mur 600 mm) | 0,7/m ² | 0,7/m ² |
| 6 Clip de suspension Connect (ne pas utiliser en piscine) | 0,7/m ² | 0,7/m ² |
| 7 Clip Connect Universel O083 | 11/m ² | 7/m ² |
| 8 Opt. Cornière de rive Connect, fixée tous les 300 mm | Cf. calepinage | |
| 9 Opt. Cornière de rive à joint creux Connect, fixée tous les 300 mm | Cf. calepinage | |
| 10 Trappe de visite Connect | Cf. calepinage | |
| 11 Pour fixation directe: Equerre de fixation directe Connect, installée tous les 1200 mm | 0,7/m ² | 0,7/m ² |
| Δ Hauteur de construction mini. hors tout, avec suspente réglable et clip: 150 mm, avec équerre de fixation et sans clip: 50 mm. | - | - |
| δ Hauteur minimale de démontabilité: Avec clip: 150 mm. Sans clip: 100 mm. | - | - |

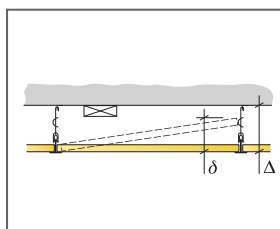

Voir quantitatif

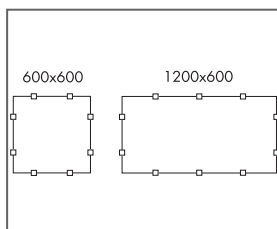

Mise en place des clips

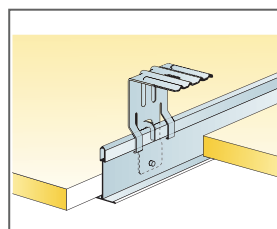

Equerre de fixation directe Connect pour une installation directe sans clip

| Taille, mm | Charge maximale utile | Capacité de charge minimale |
|-------------|-----------------------|-----------------------------|
| 600x600x15 | 50 | 160 |
| 1200x600x15 | 50 | 160 |

Charge appliquée/Surcharge admissible

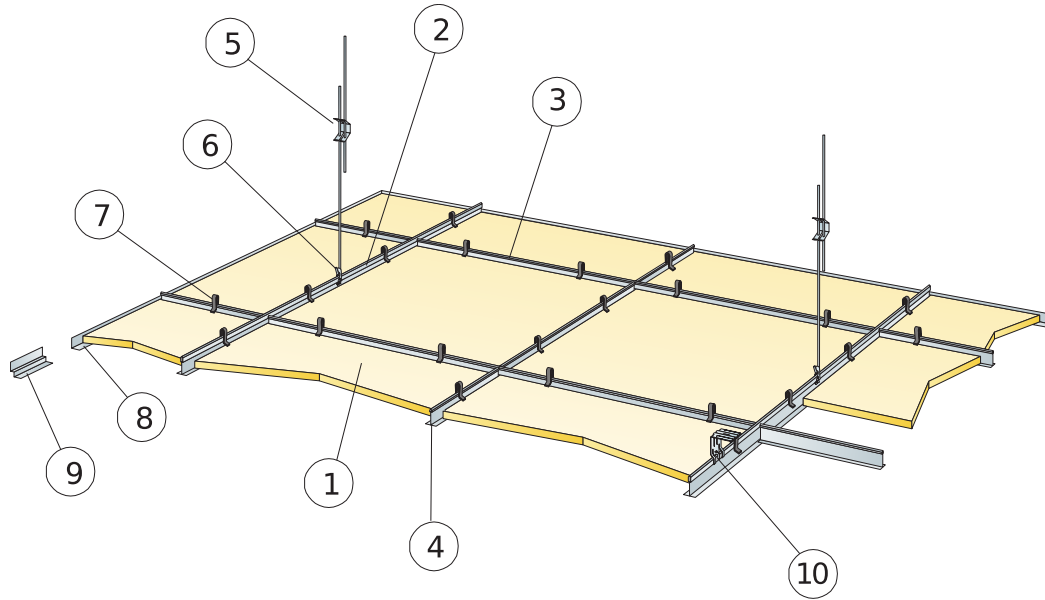

© Ecophon Group

QUANTITÉS SPÉCIFIQUES (HORS CHUTES)

| | Taille, mm |
|--|---------------------|
| | 625x625 |
| 1 Hygiene Meditec A | 2,6/m ² |
| 2 Profil porteur Connect T24 ou T15, installé tous les 1250 mm. | 0,8m/m ² |
| 3 Entretoise Connect T24 ou T15, L=1250 mm, installée tous les 625 mm | 1,6m/m ² |
| 4 Entretoise Connect T24 ou T15, L=600 mm. | 0,8m/m ² |
| 5 Connect Suspente réglable installée tous les 1250 mm (Distance max. du mur 600 mm) | 0,7/m ² |
| 6 Clip de suspension Connect (ne pas utiliser en piscine) | 0,7/m ² |
| 7 Clip Connect Universel 0083 | 10/m ² |
| 8 Opt. Cornière de rive Connect , fixée tous les 300 mm | Cf. calepinage |
| 9 Opt. Cornière de rive à joint creux Connect, fixée tous les 300 mm | Cf. calepinage |
| 10 Pour une installation directe sans clip: Equerre de fixation directe, installée tous les 1200 mm | 0,7/m ² |
| Δ Hauteur de construction mini. hors tout, avec suspente réglable et clip: 150 mm, avec équerre de fixation et sans clip: 50 mm. | - |
| δ Hauteur minimale de démontabilité: Avec clip: 150 mm. Sans clip: 100 mm. | - |

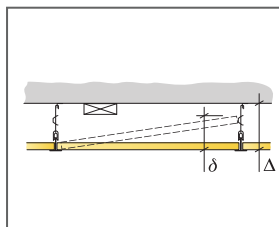

Voir quantitatif

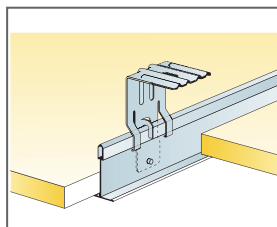

Equerre de fixation directe Connect pour une installation directe sans clip

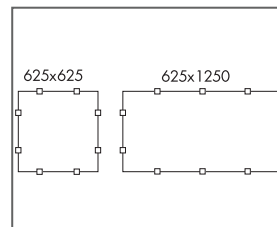

Mise en place des clips

| Taille, mm | Charge maximale utile | Capacité de charge minimale |
|------------|-----------------------|-----------------------------|
| 625x625x15 | 50 | 160 |

Charge appliquée/Surcharge admissible

Ecophon Hygiene Meditec™ E

Ecophon Hygiene Meditec™ E se compose d'une ossature semi-encastree et d'un bord feuillur , pour zones s ches ou il est n cessaire de nettoyer ou d sinfecter r guli rement. La surface est r sistante au d veloppement des moisissures et des bact ries, et supporte les principaux d tergents et d sinfectants.



Notaufnahme UKSH, L beck, Germany

GAMME DE SYST ME

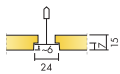

| | | |
|--------------------|---------|----------|
| Taille, mm | 600x600 | 1200x600 |
| T24 | • | • |
| Epaisseur ( p) | 15 | 15 |
| S chema de montage | M256 | M256 |



Acoustics



Absorption acoustique:

Résultats selon la norme EN ISO 354. Classification selon la norme EN ISO 11654.

α_p , Practical sound absorption coefficient

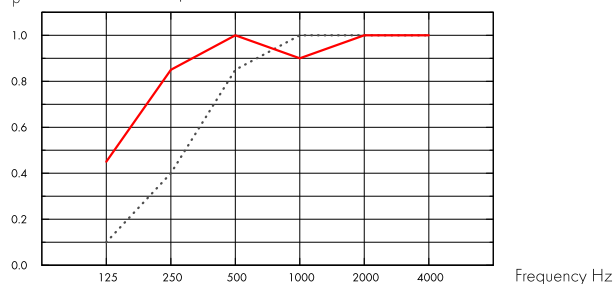

..... Hygiene Meditec E 15 mm, 60 mm o.d.s.

— Hygiene Meditec E 15 mm, 200 mm o.d.s.

o.d.s = overall depth of system

| THK mm | o.d.s. mm | α_p , Practical sound absorption coefficient | | | | | | α_w | Sound absorption class |
|-----------|-----------|---|--------|--------|---------|---------|---------|------------|------------------------|
| | | 125 Hz | 250 Hz | 500 Hz | 1000 Hz | 2000 Hz | 4000 Hz | | |
| 15 | 60 | 0.10 | 0.40 | 0.85 | 1.00 | 1.00 | 1.00 | 0.70 | C |
| 15 | 200 | 0.45 | 0.85 | 1.00 | 0.90 | 1.00 | 1.00 | 1.00 | A |

| THK mm | o.d.s. mm | NRC | SAA |
|-----------|-----------|------|------|
| 15 | 60 | 0.90 | 0.87 |
| 15 | 400 | 0.85 | 0.89 |

Qualité de l'air intérieur



Cert/Label

Eurofins Indoor Air Comfort®

IAC Gold

Etiquetage Sanitaire

A+



Cradle to Cradle Certified®



This product is Cradle to Cradle Certified® at Bronze level (version 4.0).



Material Health



Ce produit a reçu un Certificat™C2C Certified Material Health au niveau Silver (standard version 4.0). Le certificat™ C2C Certified Material Health est une vérification de la santé et de la sécurité de la composition d'un produit utilisant les exigences Material Health de la norme produit certifié Cradle-to-Cradle



Empreinte environnementale

| | kg CO ₂ equiv/m ² |
|-------------------|---|
| Hygiene Meditec E | 2,37 |

Étapes de cycle de vie A1 à C4 de la FDES, en conformité avec NF EN 15804/CN.



Circularité

| | |
|--|------------------|
| Minimum post-consumer recycled content | 43% |
| Recyclability | Fully recyclable |



Sécurité incendie

| Pays | Fire standard | Classe |
|---------|---------------|---------------------------|
| Europe | EN 13501-1 | A2-s1,d0 |
| Schweiz | EN 13501-1 | Brandverhaltensgruppe RF1 |

La laine de verre des panneaux est testée et classée comme non combustible selon la norme EN ISO 1182 / D.O.P. téléchargeable sur www.ecophon.ch



Résistance à l'humidité

Essais réalisés pour une classe C, humidité relative de 95% et température de 30°C, selon la norme EN 13964:2014



Rendement lumineux

Blanc 500, échantillon de couleur NCS le plus proche: S 0500-N, 84% de réflexion lumineuse.



Entretien

| Norme/Méthode | Frequency |
|-------------------------|-----------|
| Dusting | Daily |
| Wet wiping | Daily |
| Steam cleaning | 1/year |
| Hydrogen peroxide vapor | • |



Abrasion

Produit testé selon la norme ISO 11998, et supporte 200 cycles.



Détergents/Désinfectants

| Produit chimique | Substance active | Concentration |
|------------------|--|---------------|
| Ethanol | Ethanol | 70% |
| Chlore | Solution hypochlorite de sodium (5%) | 2,5% |
| Virkon S | Peroxodisulfate de dipotassium;Acide sulfamique (10g/1 L H ₂ O) | 1% |
| Isopropanol | Alcool isopropylique | 70% |

Testé selon la norme ISO 11998 et supporte les produits chimiques et désinfectants suivants.



Résistance à la moisissure et aux bactéries

| Norme/Méthode | Classe |
|--|------------------------------------|
| ISO 846 :2019 method C (for bacterium) | 0 (No growth under the microscope) |
| ASTM D3273-16 (for fungi) | 10 (0% growth on the surface) |



Classification Salle Blanche

| Norme/Méthode | | Classe |
|---------------|-------------------------------|-----------|
| ISO 14644 | Particle cleanliness class | ISO 4 |
| NF S 90-351 | Microbiological class | M1/area 4 |
| NF S 90-351 | Particle elimination kinetics | CP(0,5) 5 |



Accessibilité

Les dalles sont démontables. Hauteur minimum de démontabilité selon des schémas de montage. Les dalles sont maintenues par des clip antisoulèvement pour un nettoyage efficace in-situ. Les clips se retirent facilement depuis le plénum. La trappe de visite Hygiene Inspection, parfaitement étanche, facilite l'accès au plénum.



Mise en oeuvre

Mise en oeuvre selon les schémas de montage, guides d'installation et logiciels de dessin assisté. Les dalles coupées doivent être scellées avec l'enduit pour chant Connect vendu en 1L avec brosse.



Poids du système

| | kg/m ² | L'information sur le poids est indicative et sujette à variations. |
|---|-------------------|--|
| Hygiene Meditec E | 1,4 | |
| Hygiene Meditec E + Connect grid system | 2,4 | |



Propriétés mécaniques

Concernant la charge et les conditions de surcharge du système, voir les tableaux sous les schémas de montage correspondants, ou consulter sur le site, la fiche produit : onglet "propriétés techniques", rubrique "propriétés mécaniques".



CE

Tous les plafonds Ecophon sont marqués CE selon la norme Européenne harmonisée EN13964:2014, et la performance individuelle du produit (Absorption acoustique, Réaction au feu, tenue mécanique, émission) est déclarée dans la Déclaration de Performance (DoP)

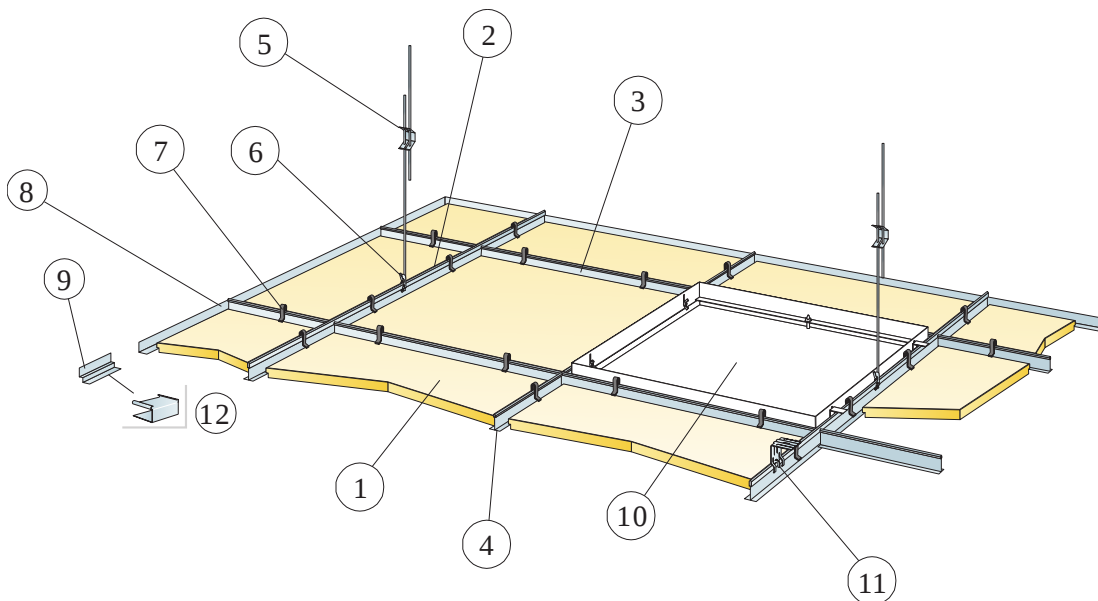

© Saint-Gobain Ecophon AB

QUANTITÉS SPÉCIFIQUES (HORS CHUTES)

| | Taille, mm | |
|--|---------------------|---------------------|
| | 600x600 | 1200x600 |
| 1 Hygiene Meditec E | 2,8/m ² | 1,4/m ² |
| 2 Connect Porteur T24, installé tous les 1200 mm | 0,9m/m ² | 0,9m/m ² |
| 3 Entretoise Connect T24, L=1200 mm, installée tous les 600 mm | 1,7m/m ² | 1,7m/m ² |
| 4 Entretoise Connect, L= 600 mm | 0,9m/m ² | - |
| 5 Suspente réglable installée tous les 1200 mm (Distance max. du mur 600 mm) | 0,7/m ² | 0,7/m ² |
| 6 Clip de suspension Connect (ne pas utiliser en piscine) | 0,7/m ² | 0,7/m ² |
| 7 Clip Connect Universel 0083 | 11/m ² | 7/m ² |
| 8 Opt. Cornière de rive Connect, fixée tous les 300 mm | Cf. calepinage | |
| 9 Opt. Cornière de rive à joint creux Connect, fixée tous les 300 mm | Cf. calepinage | |
| 10 Trappe de visite Connect | Cf. calepinage | |
| 11 Pour fixation directe: Equerre de fixation directe Connect, installée tous les 1200 mm | 0,7/m ² | 0,7/m ² |
| 12 Cale E Connect (pour cornière de rive à joint creux) | Cf. calepinage | |
| Δ Hauteur de construction mini. hors tout, avec suspente réglable et clip: 160 mm, avec équerre de fixation et sans clip: 60 mm. | - | - |
| δ Hauteur Min. de démontabilité: Avec clip: 160 mm. Sans clip: 110 mm. | - | - |

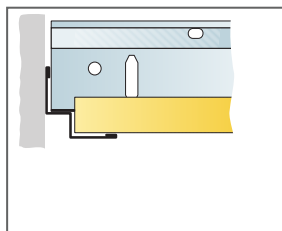
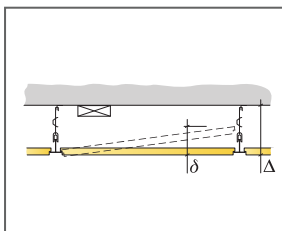

Coupe droite, panneau reposant sur la cornière de rive à joint creux.

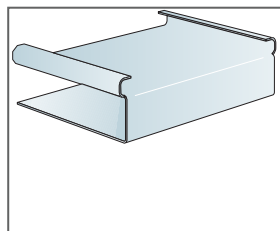

Cale Connect pour cornière de rive à joint creux

| Taille, mm | Charge maximale utile | Capacité de charge minimale |
|-------------|-----------------------|-----------------------------|
| 600x600x15 | 50 | 160 |
| 1200x600x15 | 50 | 160 |

Charge appliquée/Surcharge admissible

Ecophon Hygiene Protec™ A

Ecophon Hygiene Protec™ A se compose d'un système de plafond acoustique à ossature apparente, repoussant les particules pour salles blanches dans lesquelles une désinfection et/ou le nettoyage est nécessaire régulièrement. Les absorbants entièrement étanches émettent peu de substances et garantissent une haute qualité de l'air intérieur. Ils sont résistants au développement des moisissures et des bactéries.



Unilever Polska, Poland

GAMME DE SYSTÈME

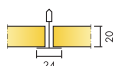

| | | | |
|-------------------|---------|----------|----------|
| Taille, mm | 600x600 | 625x625 | 1200x600 |
| T24 | • | • | • |
| Épaisseur (ép) | 20 | 20 | 20 |
| Schéma de montage | M257 | M257 DIN | M257 |

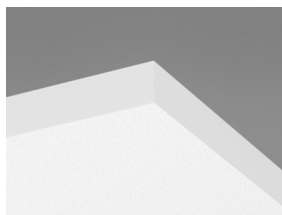

Coupe sur Hygiene Protec A C1 avec clip Connect Hygiene 20

Acoustics



Absorption acoustique:

Résultats selon la norme EN ISO 354. Classification selon la norme EN ISO 11654, et valeurs estimatives du coefficient de réduction sonore NRC et de la moyenne d'absorption acoustique SAA selon la norme ASTM C 423.

α_p , Coefficient d'absorption pratique

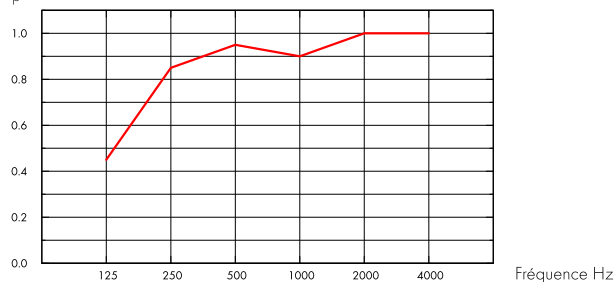

— Hygiene Protec A 20 mm, 200 mm o.d.s.
o.d.s = overall depth of system

| THK mm | o.d.s. mm | α_p , Practical sound absorption coefficient | | | | | | α_w | Sound absorption class |
|--------|-----------|---|--------|--------|---------|---------|---------|------------|------------------------|
| | | 125 Hz | 250 Hz | 500 Hz | 1000 Hz | 2000 Hz | 4000 Hz | | |
| 20 | 200 | 0.45 | 0.85 | 0.95 | 0.90 | 1.00 | 1.00 | 0.95 | A |

| THK mm | o.d.s. mm | NRC | SAA |
|--------|-----------|------|------|
| 20 | 200 | 0.95 | 0.98 |

Qualité de l'air intérieur



Cert/Label

Eurofins Indoor Air Comfort®

IAC Gold

Etiquetage Sanitaire

A+



Cradle to Cradle Certified®



This product is Cradle to Cradle Certified® at Bronze level (version 4.0).



Material Health



Ce produit a reçu un Certificat™C2C Certified Material Health au niveau Silver (standard version 4.0). Le certificat™ C2C Certified Material Health est une vérification de la santé et de la sécurité de la composition d'un produit utilisant les exigences Material Health de la norme produit certifié Cradle-to-Cradle



Circularité

| | |
|--|------------------|
| Minimum post-consumer recycled content | 44% |
| Recyclability | Fully recyclable |



Sécurité incendie

| Pays | Fire standard | Classe |
|---------|---------------|---------------------------|
| Europe | EN 13501-1 | A2-s1,d0 |
| Schweiz | EN 13501-1 | Brandverhaltensgruppe RF1 |

La laine de verre des panneaux est testée et classée comme non combustible selon la norme EN ISO 1182 / D.O.P. téléchargeable sur www.ecophon.ch



Résistance à l'humidité

Essais réalisés pour une classe C, humidité relative de 95% et température de 30°C, selon la norme EN 13964:2014



Rendement lumineux

Blanc 500, échantillon de couleur NCS le plus proche: S 0500-N, 84% de réflexion lumineuse.



Entretien

| Norme/Méthode | Frequency |
|-------------------------|-----------|
| Dusting | Daily |
| Wet wiping | Weekly |
| Steam cleaning | 4/year |
| Hydrogen peroxide vapor | • |



Abrasion

Produit testé selon la norme ISO 11998, et supporte 200 cycles.



Détergents/Désinfectants

| Produit chimique | Substance active | Concentration |
|------------------|---|---------------|
| Ethanol | Ethanol | 70% |
| Chlore | Solution hypochlorite de sodium (5%) | 2,5% |
| Virkon S | Peroxodisulfate de dipotassium; Acide sulfamique (10g/1 L H ₂ O) | 1% |
| Isopropanol | Alcool isopropylique | 70% |

Testé selon la norme ISO 11998 et supporte les produits chimiques et désinfectants suivants.



Résistance à la moisissure et aux bactéries

| Norme/Méthode | Classe |
|--|------------------------------------|
| ISO 846 :2019 method C (for bacterium) | 0 (No growth under the microscope) |
| ASTM D3273-16 (for fungi) | 10 (0% growth on the surface) |



Classification Salle Blanche

| Norme/Méthode | Classe |
|---------------|---|
| ISO 14644 | Particle cleanliness class ISO 3 |
| NF S 90-351 | Microbiological class M1/area 4 |
| NF S 90-351 | Particle elimination kinetics CP(0,5) 1 |



Poids du système

| | kg/m ² |
|--|-------------------|
| Hygiene Protec A | 1,5 |
| Hygiene Protec A + Connect grid system | 2,5 |

L'information sur le poids est indicative et sujette à variations.



Mise en oeuvre

Mise en oeuvre selon les schémas de montage et guides d'installation. Les dalles coupées doivent être scellées avec l'enduit pour chant Connect vendu en 1L avec brosse. Les trous doivent être scellés à l'aide d'un silicone approprié.



Accessibilité

Les dalles sont démontables. Hauteur minimum de démontabilité selon des schémas de montage. Les dalles sont maintenues par des clip antisoulèvement pour un nettoyage efficace in-situ. Les clips se retirent facilement depuis le plénum. La trappe de visite Hygiene Inspection, parfaitement étanche, facilite l'accès au plénum.



Propriétés mécaniques

Concernant la charge et les conditions de surcharge du système, voir les tableaux sous les schémas de montage correspondants, ou consulter sur le site, la fiche produit : onglet "propriétés techniques", rubrique "propriétés mécaniques".



CE

Tous les plafonds Ecophon sont marqués CE selon la norme Européenne harmonisée EN13964:2014, et la performance individuelle du produit (Absorption acoustique, Réaction au feu, tenue mécanique, émission) est déclarée dans la Déclaration de Performance (DoP)

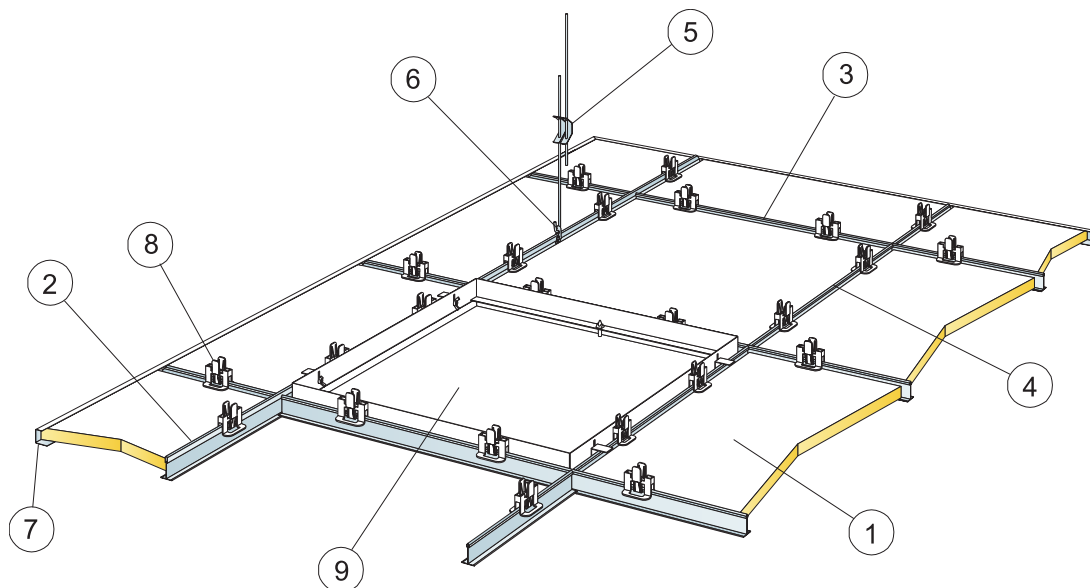

© Saint-Gobain Ecophon AB

QUANTITÉS SPÉCIFIQUES (HORS CHUTES)

| | Taille, mm | |
|--|---------------------|---------------------|
| | 600x600 | 1200x600 |
| 1 Hygiene Protec A | 2,8/m ² | 1,4/m ² |
| 2 Connect Porteur T24, installé tous les 1200 mm | 0,9m/m ² | 0,9m/m ² |
| 3 Entretoise Connect T24, L=1200 mm, installée tous les 600 mm | 1,7m/m ² | 1,7m/m ² |
| 4 Entretoise Connect, L= 600 mm | 0,9m/m ² | - |
| 5 Suspente réglable installée tous les 1200 mm (Distance max. du mur 600 mm) | 0,7/m ² | 0,7/m ² |
| 6 Clip de suspension Connect (ne pas utiliser en piscine) | 0,7/m ² | 0,7/m ² |
| 7 Coulisse de rive Connect, fixée tous les 300 mm | Cf. calepinage | |
| 8 Clip Connect Hygiene 20 | 11/m ² | 7/m ² |
| 9 Trappe de visite Connect | Cf. calepinage | |
| Δ Hauteur Minimale de construction hors tout : 150 mm | - | - |
| δ Hauteur Minimale de démontabilité : 150 mm | - | - |

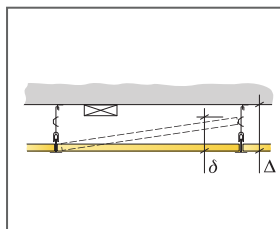

Voir quantitatif

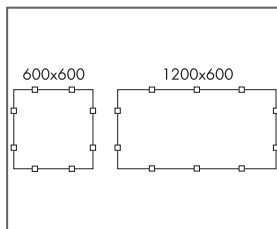

Mise en place des clips

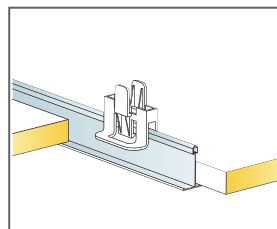

Clip Hygiene 20 Connect pour maintenir les panneaux en position

| Taille, mm | Charge maximale utile | Capacité de charge minimale |
|-------------|-----------------------|-----------------------------|
| 600x600x20 | 50 | 160 |
| 1200x600x20 | 50 | 160 |

Charge appliquée/Surcharge admissible

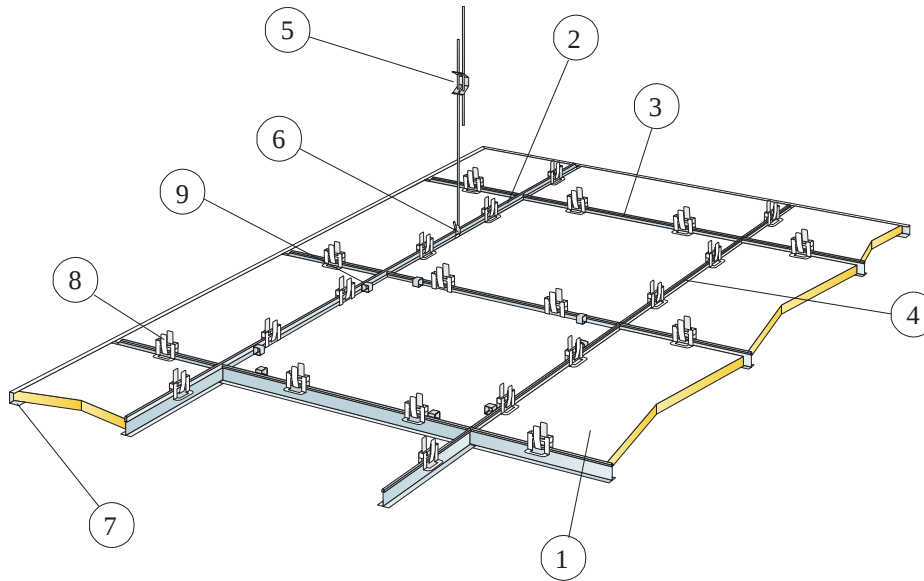

© Saint-Gobain Ecophon AB

QUANTITÉS SPÉCIFIQUES (HORS CHUTES)

| | Taille, mm |
|--|---------------------|
| | 625x625 |
| 1 | 2,6/m ² |
| 2 Profil porteur T24 Connect, installé tous les 1250 mm. | 0,8m/m ² |
| 3 Entretoise Connect T24, L=1250 mm, installée tous les 625 mm (uniquement en blanc et pour DIN) | 1,6m/m ² |
| 4 Connect T24 Entretoise, L=625 mm pour DIN (seulement en blanc) | 0,8m/m ² |
| 5 Connect Suspente réglable installée tous les 1250 mm (Distance max. du mur 600 mm) | 0,7/m ² |
| 6 Clip de suspension Connect (ne pas utiliser en piscine) | 0,7/m ² |
| 7 Coulisse de rive Connect, fixée tous les 300 mm | Cf. calepinage |
| 8 Clip Connect Hygiene 20 | 10/m ² |
| 9 Democlips Connect 20 C4 (quand accès plénum nécessaire) | Cf. calepinage |
| Δ Hauteur Minimale de construction hors tout : 150 mm | - |
| δ Hauteur Minimale de démontabilité : 150 mm | - |

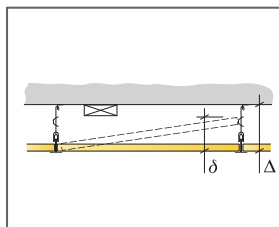

Voir quantitatif

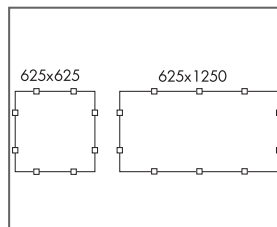

Mise en place des clips

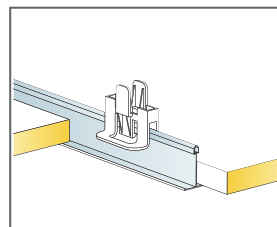

Clip Hygiene 20 Connect pour maintenir les panneaux en position

| Taille, mm | Charge maximale utile | Capacité de charge minimale |
|------------|-----------------------|-----------------------------|
| 625x625x20 | 35 | 160 |

Charge appliquée/Surcharge admissible

Ecophon Hygiene Protec™ Ds

Ecophon Hygiene Protec™ Ds se compose d'un système de plafond acoustique à ossature encastrée, repoussant les particules pour salles blanches dans lesquelles une désinfection et/ou le nettoyage est nécessaire régulièrement. Les absorbants entièrement étanches émettent peu de substances et garantissent une haute qualité de l'air intérieur. Ils sont résistants au développement des moisissures et des bactéries.



Pharma Labor-Vorbereitung, Greven, Germany

GAMME DE SYSTÈME

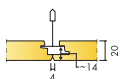

| | | |
|-------------------|---------|----------|
| Taille, mm | 600x600 | 1200x600 |
| T24 | • | • |
| Épaisseur (ép) | 20 | 20 |
| Schéma de montage | M615 | M615 |

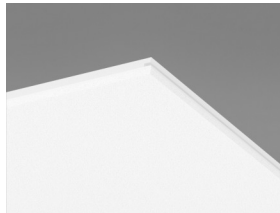

Panneau Hygiene Protec Ds

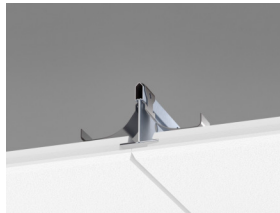

Coupe Hygiene Protec Ds C1 avec Clip de maintien Connect Ds

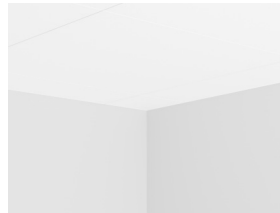

Jonction scellée avec mur

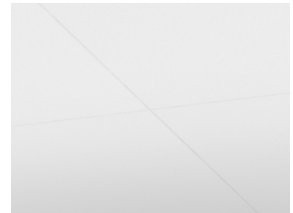

Système Hygiene Protec Ds C1

Acoustics



Absorption acoustique:

Résultats selon la norme EN ISO 354. Classification selon la norme EN ISO 11654, et valeurs estimatives du coefficient de réduction sonore NRC et de la moyenne d'absorption acoustique SAA selon la norme ASTM C 423.

α_p , Coefficient d'absorption pratique

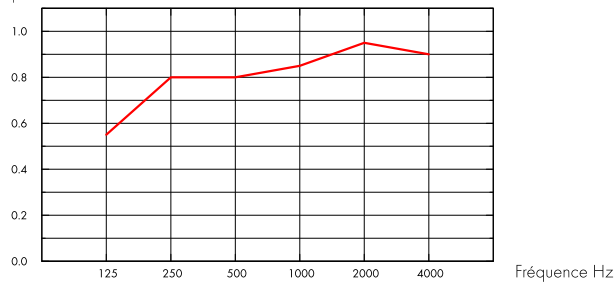

— Hygiene Protec Ds 20 mm, 200 mm o.d.s.
o.d.s = overall depth of system

| THK mm | o.d.s. mm | α_p , Practical sound absorption coefficient | | | | | | α_w | Sound absorption class |
|-----------|-----------|---|--------|--------|---------|---------|---------|------------|------------------------|
| | | 125 Hz | 250 Hz | 500 Hz | 1000 Hz | 2000 Hz | 4000 Hz | | |
| 20 | 200 | 0.55 | 0.80 | 0.80 | 0.85 | 0.95 | 0.90 | 0.85 | B |

| THK mm | o.d.s. mm | NRC | SAA |
|-----------|-----------|------|------|
| 20 | 200 | 0.85 | 0.85 |

Qualité de l'air intérieur



Cert/Label

Eurofins Indoor Air Comfort®

IAC Gold

Etiquetage Sanitaire

A+



Cradle to Cradle Certified®



This product is Cradle to Cradle Certified® at Bronze level (version 4.0).



Material Health



Ce produit a reçu un Certificat™C2C Certified Material Health au niveau Silver (standard version 4.0). Le certificat™ C2C Certified Material Health est une vérification de la santé et de la sécurité de la composition d'un produit utilisant les exigences Material Health de la norme produit certifié Cradle-to-Cradle



Empreinte environnementale

| kg CO ₂ equiv/m ² | |
|---|------|
| Hygiene Protec Ds | 7,06 |

Étapes de cycle de vie A1 à C4 de la FDES, en conformité avec NF EN 15804/CN.



Circularité

| | |
|--|------------------|
| Minimum post-consumer recycled content | 47% |
| Recyclability | Fully recyclable |



Sécurité incendie

| Pays | Fire standard | Classe |
|---------|---------------|---------------------------|
| Europe | EN 13501-1 | A2-s1,d0 |
| Schweiz | EN 13501-1 | Brandverhaltensgruppe RF1 |

La laine de verre des panneaux est testée et classée comme non combustible selon la norme EN ISO 1182 / D.O.P. téléchargeable sur www.ecophon.ch



Résistance à l'humidité

Essais réalisés pour une classe C, humidité relative de 95% et température de 30°C, selon la norme EN 13964:2014



Rendement lumineux

Blanc 500, échantillon de couleur NCS le plus proche: S 0500-N, 84% de réflexion lumineuse.



Entretien

| Norme/Méthode | Frequency |
|-------------------------|-----------|
| Dusting | Daily |
| Wet wiping | Weekly |
| Steam cleaning | 4/year |
| Hydrogen peroxide vapor | • |



Abrasion

Produit testé selon la norme ISO 11998, et supporte 200 cycles.



Détergents/Désinfectants

| Produit chimique | Substance active | Concentration |
|------------------|---|---------------|
| Ethanol | Ethanol | 70% |
| Chlore | Solution hypochlorite de sodium (5%) | 2,5% |
| Virkon S | Peroxodisulfate de dipotassium; Acide sulfamique (10g/1 L H ₂ O) | 1% |
| Isopropanol | Alcool isopropylique | 70% |

Testé selon la norme ISO 11998 et supporte les produits chimiques et désinfectants suivants.



Résistance à la moisissure et aux bactéries

| Norme/Méthode | Classe |
|--|------------------------------------|
| ISO 846 :2019 method C (for bacterium) | 0 (No growth under the microscope) |
| ASTM D3273-16 (for fungi) | 10 (0% growth on the surface) |



Classification Salle Blanche

| Norme/Méthode | Classe |
|---------------|---|
| ISO 14644 | Particle cleanliness class ISO 3 |
| NF S 90-351 | Microbiological class M1/area 4 |
| NF S 90-351 | Particle elimination kinetics CP(0,5) 1 |



Accessibilité

Les panneaux sont démontables.



Mise en oeuvre

Mise en oeuvre selon les schémas de montage, guides d'installation et logiciels de dessin assisté. Les dalles coupées doivent être scellées avec l'enduit pour chant Connect vendu en 1L avec brosse.



Poids du système

| | kg/m ² |
|---|-------------------|
| Hygiene Protec Ds | 2,9 |
| Hygiene Protec Ds + Connect grid system | 3,8 |

L'information sur le poids est indicative et sujette à variations.



Propriétés mécaniques

Concernant la charge et les conditions de surcharge du système, voir les tableaux sous les schémas de montage correspondants, ou consulter sur le site, la fiche produit : onglet "propriétés techniques", rubrique "propriétés mécaniques".



CE

Tous les plafonds Ecophon sont marqués CE selon la norme Européenne harmonisée EN13964:2014, et la performance individuelle du produit (Absorption acoustique, Réaction au feu, tenue mécanique, émission) est déclarée dans la Déclaration de Performance (DoP)

SCHÉMA DE MONTAGE (M615) POUR ECOPHON HYGIENE PROTEC™ DS. INSTALLATION SUSPENDUE

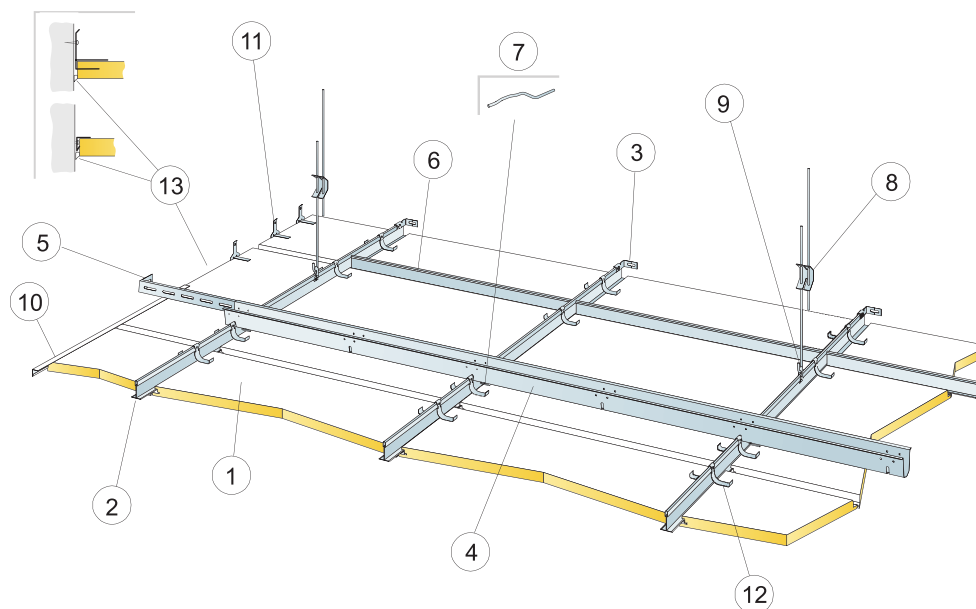

© Saint-Gobain Ecophon AB

QUANTITÉS SPÉCIFIQUES (HORS CHUTES)

| | Taille, mm | |
|--|--|---------------------------------|
| | 600x600 | 1200x600 |
| 1 Hygiene Protec Ds | 2,8/m ² | 1,4/m ² |
| 2 Porteur Connect T24 PL, installé avec entraxe 600 mm | 1,7m/m ² | 1,7m/m ² |
| 3 Equerre de fixation murale Connect pour profils T | 1/suspended row of Main runner | |
| 4 Connect écarteur, installé à entraxe 1500 mm [max. distance du mur 300 mm] | 0,7m/m ² | 0,7m/m ² |
| 5 Equerre de fixation Connect, L=700 mm, pour fixer l'écarteur au mur | 1 pour chaque rangée d'écarteur | |
| 6 Entretoise Connect T24, L=600 mm | 2/row of Main runner | |
| 7 Clé Connect, une à chaque jonction entre porteur et écarteur | 1,4/m ² | 1,4/m ² |
| 8 Suspenste réglable installée tous les 1200 mm (Distance max. du mur 600 mm) | 0,7/m ² | 0,7/m ² |
| 9 Clip de suspension Connect (ne pas utiliser en piscine) | 0,7/m ² | 0,7/m ² |
| 10 Opt. Cornière de rive Connect Frieze, fixée tous les 300 mm | Cf. calepinage | |
| 11 Equerre Frieze Connect, installée tous les 500 mm. Hauteur minimum au dessus des panneaux 150 mm. | 2/coupe d'une dalle / 3/coupe d'une dalle avec un / avec un | |
| 12 Clip de maintien Connect Ds | 2/dalle, à 50-100 mm des angles | 3/dalle, à 50-100 mm des angles |
| 13 Joint siliconé non fourni | Cf. calepinage | |
| Δ Hauteur Minimum de construction hors tout : 170 mm | - | - |
| δ Hauteur minimale de démontabilité : 30 mm | - | - |

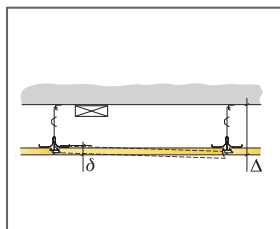

Voir quantitatif

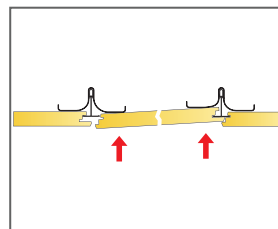
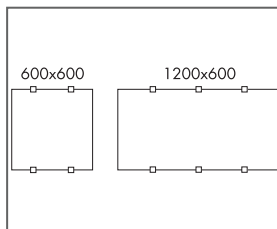

| Taille, mm | Charge maximale utile | Capacité de charge minimale |
|-------------|-----------------------|-----------------------------|
| 600x600x20 | 30 | 160 |
| 1200x600x20 | 30 | 160 |

Charge appliquée/Surcharge admissible

Ecophon Hygiene Protec™ Air

A

Ecophon Hygiene Protec™ Air A se compose d'un système de plafond acoustique à ossature apparente, repoussant les particules pour salles blanches dans lesquelles une désinfection et/ou le nettoyage est nécessaire régulièrement. Convient aux zones nécessitant un contrôle de la pression d'air. Ils sont résistants au développement des moisissures et des bactéries, et supportent le nettoyage au VPH.



Beiersdorf, Hamburg, Germany

GAMME DE SYSTÈME

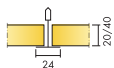

| | | | | |
|-------------------|---------|---------|----------|----------|
| Taille, mm | 600x600 | 600x600 | 1200x600 | 1200x600 |
| T24 | • | • | • | • |
| Épaisseur (ép) | 20 | 40 | 20 | 40 |
| Schéma de montage | M469 | M469 | M469 | M469 |

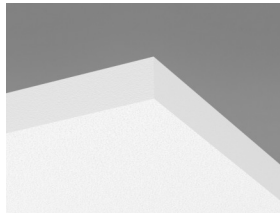

Panneau Hygiene Protec Air A

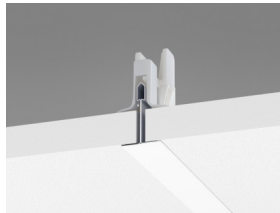

Coupe sur Hygiene Protec Air A C1 avec clip Connect Hygiene 20

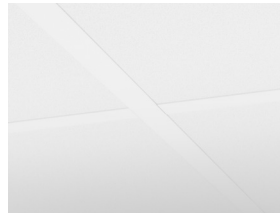

Système Hygiene Protec Air A C1

Acoustics



Absorption acoustique:

Résultats selon la norme EN ISO 354. Classification selon la norme EN ISO 11654.

α_p , Coefficient d'absorption pratique

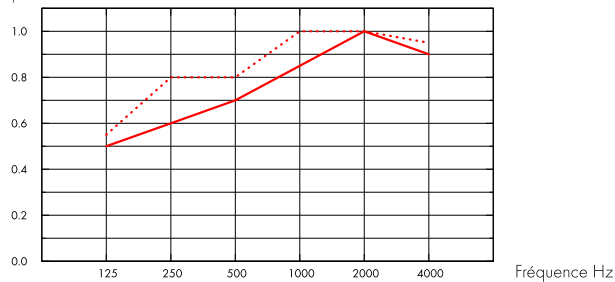

— Hygiene Protec Air A 20 mm, 200 mm o.d.s.

⋯ Hygiene Protec Air A 40 mm, 200 mm o.d.s.

o.d.s = overall depth of system

| THK mm | o.d.s. mm | α_p , Practical sound absorption coefficient | | | | | | α_w | Sound absorption class |
|--------|-----------|---|--------|--------|---------|---------|---------|------------|------------------------|
| | | 125 Hz | 250 Hz | 500 Hz | 1000 Hz | 2000 Hz | 4000 Hz | | |
| 20 | 200 | 0.50 | 0.60 | 0.70 | 0.85 | 1.00 | 0.90 | 0.80 | B |
| 40 | 200 | 0.55 | 0.80 | 0.80 | 1.00 | 1.00 | 0.95 | 0.90 | A |

| THK mm | o.d.s. mm | NRC | SAA |
|--------|-----------|------|------|
| 20 | 200 | 0.80 | 0.81 |
| 40 | 200 | 0.90 | 0.92 |

Qualité de l'air intérieur



Cert/Label

Eurofins Indoor Air Comfort®

IAC Gold

Étiquetage Sanitaire

A+



Empreinte environnementale



kg CO₂ equiv/m²

Hygiene Protec Air A

4,45

Étapes de cycle de vie A1 à C4 de la FDES, en conformité avec NF EN 15804/CN.

Circularité



Minimum post-consumer recycled content

38%

Recyclability

Fully recyclable





Sécurité incendie

| Pays | Fire standard | Classe |
|---------|---------------|---------------------------|
| Europe | EN 13501-1 | A2-s1,d0 |
| Schweiz | EN 13501-1 | Brandverhaltensgruppe RF1 |

La laine de verre des panneaux est testée et classée comme non combustible selon la norme EN ISO 1182 / D.O.P. téléchargeable sur www.ecophon.ch



Résistance à l'humidité

Essais réalisés pour une classe C, humidité relative de 95% et température de 30°C, selon la norme EN 13964:2014



Rendement lumineux

Blanc 500, échantillon de couleur NCS le plus proche: S 0500-N, 84% de réflexion lumineuse.



Entretien

| Norme/Méthode | Frequency |
|-------------------------|-----------|
| Dusting | Daily |
| Wet wiping | Weekly |
| Steam cleaning | 4/year |
| Hydrogen peroxide vapor | • |



Abrasion

Produit testé selon la norme ISO 11998, et supporte 200 cycles.



Détergents/Désinfectants

| Produit chimique | Substance active | Concentration |
|------------------|---|---------------|
| Ethanol | Ethanol | 70% |
| Chlore | Solution hypochlorite de sodium (5%) | 2,5% |
| Virkon S | Peroxodisulfate de dipotassium;Acide sulfamique (10g/1 L H2O) | 1% |
| Isopropanol | Alcool isopropylique | 70% |

Testé selon la norme ISO 11998 et supporte les produits chimiques et désinfectants suivants.



Résistance à la moisissure et aux bactéries

| Norme/Méthode | Classe |
|--|------------------------------------|
| ISO 846 :2019 method C (for bacterium) | 0 (No growth under the microscope) |
| ASTM D3273-16 (for fungi) | 10 (0% growth on the surface) |



Classification Salle Blanche

| | Norme/Méthode | Classe |
|-------------|-------------------------------|-----------|
| ISO 14644 | Particle cleanliness class | ISO 3 |
| NF S 90-351 | Microbiological class | M1/area 4 |
| NF S 90-351 | Particle elimination kinetics | CP(0,5) 1 |



Perméabilité à l'air

| Protec Air A 20 mm | Positive pressure m ³ /(h x m ²) | Negative pressure m ³ /(h x m ²) | Positive pressure L/s/m ² | Negative pressure L/s/m ² | Protec Air A 40 mm | Positive pressure m ³ /(h x m ²) | Negative pressure m ³ /(h x m ²) | Positive pressure L/s/m ² | Negative pressure L/s/m ² | Air leak rate measured at positive respective negative room pressure up to 50 Pa (Q50) EN ISO 9972 :2015 |
|--------------------|---|---|--------------------------------------|--------------------------------------|--------------------|---|---|--------------------------------------|--------------------------------------|--|
| 10 (Pa) | 16,1 | 15,0 | 4,0 | 4,2 | 10 (Pa) | 14,6 | 16,9 | 4,0 | 4,7 | |
| 20 (Pa) | 27,9 | 22,1 | 7,8 | 6,1 | 20 (Pa) | 25,7 | 26,5 | 7,1 | 7,4 | |
| 30 (Pa) | 38,5 | 27,7 | 10,7 | 7,7 | 30 (Pa) | 35,8 | 34,4 | 9,9 | 9,6 | |
| 40 (Pa) | 48,4 | 32,5 | 13,4 | 9,0 | 40 (Pa) | 45,2 | 41,4 | 12,6 | 11,5 | |
| 50 (Pa) /Q50 | 57,8 | 36,8 | 16,1 | 10,2 | 50 (Pa) /Q50 | 54,3 | 47,8 | 15,1 | 13,3 | |



Accessibilité

Les dalles sont démontables. Hauteur minimum de démontabilité selon des schémas de montage. Les dalles sont maintenues par des clip antisoulèvement pour un nettoyage efficace in-situ. Les clips se retirent facilement depuis le plénum. La trappe de visite Hygiene Inspection, parfaitement étanche, facilite l'accès au plénum.



Mise en oeuvre

Mise en oeuvre selon les schémas de montage, guides d'installation et logiciels de dessin assisté. Les dalles coupées doivent être scellées avec l'enduit pour chant Connect vendu en 1L avec brosse.



Poids du système

| | kg/m ² | L'information sur le poids est indicative et sujette à variations. |
|--|-------------------|--|
| Hygiene Protec Air A 20 mm | 2,0 | |
| Hygiene Protec Air A 20 mm + Connect grid system | 3,0 | |
| Hygiene Protec Air A 40 mm | 3,0 | |
| Hygiene Protec Air A 40 mm + Connect grid system | 4,0 | |



Propriétés mécaniques

Concernant la charge et les conditions de surcharge du système, voir les tableaux sous les schémas de montage correspondants, ou consulter sur le site, la fiche produit : onglet "propriétés techniques", rubrique "propriétés mécaniques".



CE

Tous les plafonds Ecophon sont marqués CE selon la norme Européenne harmonisée EN13964:2014, et la performance individuelle du produit (Absorption acoustique, Réaction au feu, tenue mécanique, émission) est déclarée dans la Déclaration de Performance (DoP)

SCHÉMA DE MONTAGE (M469) POUR ECOPHON HYGIENE PROTEC™ AIR A

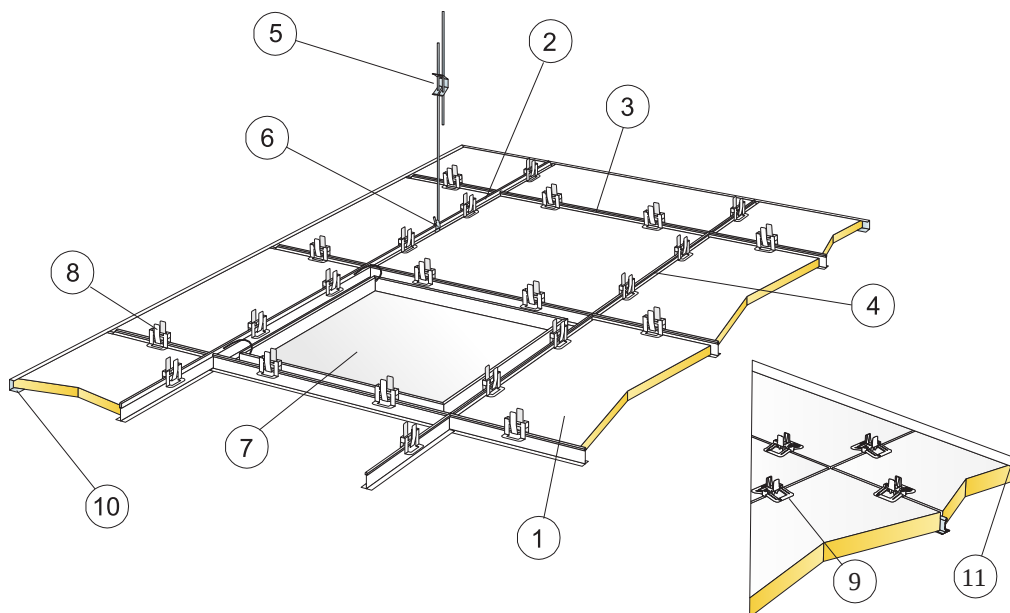

© Saint-Gobain Ecophon AB

QUANTITÉS SPÉCIFIQUES (HORS CHUTES)

| | Taille, mm | |
|---|---------------------|---------------------|
| | 600x600 | 1200x600 |
| 1 Hygiene Protec Air A | 2,8/m ² | 1,4/m ² |
| 2 Connect Porteur T24, installé tous les 1200 mm | 0,9m/m ² | 0,9m/m ² |
| 3 Entretoise Connect T24, L=1200 mm, installée tous les 600 mm | 1,7m/m ² | 1,7m/m ² |
| 4 Entretoise Connect, L= 600 mm | 0,9m/m ² | - |
| 5 Suspente réglable installée tous les 1200 mm (Distance max. du mur 600 mm) | 0,7/m ² | 0,7/m ² |
| 6 Clip de suspension Connect (ne pas utiliser en piscine) | 0,7/m ² | 0,7/m ² |
| 7 Trappe de visite Connect C3 | Cf. calepinage | |
| 8 Clip Connect Hygiene 20 | 11/m ² | 7/m ² |
| 9 Clip Hygiene 40 Connect | 11/m ² | 7/m ² |
| 10 Coulisse de rive Connect vissée tous les 300 mm (pour épaisseur de 20 mm). | Cf. calepinage | |
| 11 Coulisse de rive Connect vissée tous les 300 mm (pour épaisseur de 40 mm). | Cf. calepinage | |
| Connect Edge Sealant | Cf. calepinage | |
| Δ Hauteur Minimale de construction hors tout : 150 mm | - | - |
| δ Hauteur minimale de démontabilité pour ép.20 mm: 150 mm | - | - |
| δ Hauteur minimale de démontabilité pour ép.40 mm: 170 mm | - | - |

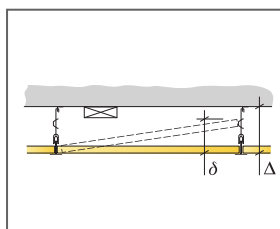

Voir quantitatif

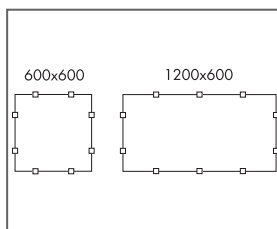

Installation des clips

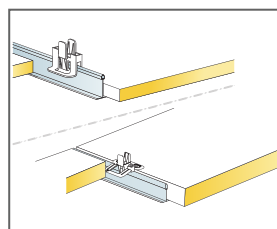

Clip Connect Hygiene pour maintenir les panneaux 20/40 mm en position

| Taille, mm | Charge | Capacité de maximale utile charge minimale |
|-------------|--------|--|
| 600x600x20 | 50 | 160 |
| 600x600x40 | 50 | 160 |
| 1200x600x20 | 50 | 160 |
| 1200x600x40 | 50 | 160 |

Charge appliquée/Surcharge admissible

Ecophon Hygiene Performance™ A

Ecophon Hygiene Performance™ A convient aux zones humides et résiste au nettoyage avancé, comme le lavage à la vapeur et à haute/basse pression, effectué de manière régulière. La surface supporte les détergents et désinfectants usuels.



GAMME DE SYSTÈME

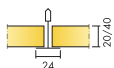

| | | | | | | |
|-------------------|-------------------|-------------------|---------------|-------------------|-------------------|---------------|
| Taille, mm | 600x600 | 600x600 | 625x625 | 1200x600 | 1200x600 | 1250x625 |
| T24 | • | • | • | • | • | • |
| Épaisseur (ép) | 20 | 40 | 20 | 20 | 40 | 20 |
| Schéma de montage | M395C3, M266C4 | M395C3, M266C4 | M395C4 DIN | M395C3, M266C4 | M395C3, M266C4 | M395C4 DIN |



Panneau Hygiene Performance A



Coupe sur Hygiene Performance A C3 avec clip Hygiene 20

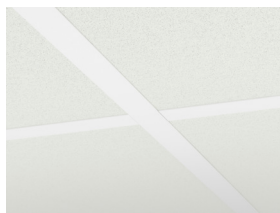

Système Hygiene Performance A

Acoustics



Absorption acoustique:

Résultats selon la norme EN ISO 354. Classification selon la norme EN ISO 11654.

α_p , Coefficient d'absorption pratique

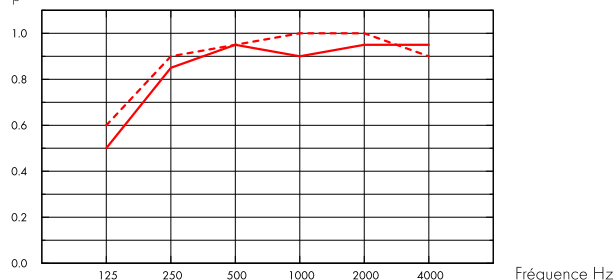

— Hygiene Performance A 20 mm, 200 mm o.d.s.

- - - Hygiene Performance A 40 mm, 200 mm o.d.s.

o.d.s = overall depth of system

| THK mm | o.d.s. mm | α_p , Practical sound absorption coefficient | | | | | | α_w | Sound absorption class |
|--------|-----------|---|--------|--------|---------|---------|---------|------------|------------------------|
| | | 125 Hz | 250 Hz | 500 Hz | 1000 Hz | 2000 Hz | 4000 Hz | | |
| 20 | 200 | 0.50 | 0.85 | 0.95 | 0.90 | 0.95 | 0.95 | A | |
| 40 | 200 | 0.60 | 0.90 | 0.95 | 1.00 | 1.00 | 1.00 | A | |

| THK mm | o.d.s. mm | NRC | SAA |
|--------|-----------|------|------|
| 20 | 200 | 0.90 | 0.92 |
| 40 | 200 | 0.95 | 0.96 |

Qualité de l'air intérieur



Cert/Label

Eurofins Indoor Air Comfort®

IAC Gold

Etiquetage Sanitaire

A+



Cradle to Cradle Certified®



This product is Cradle to Cradle Certified® at Bronze level (version 4.0).



Material Health



Ce produit a reçu un Certificat™C2C Certified Material Health au niveau Silver (standard version 4.0). Le certificat™ C2C Certified Material Health est une vérification de la santé et de la sécurité de la composition d'un produit utilisant les exigences Material Health de la norme produit certifié Cradle-to-Cradle



Empreinte environnementale

| | kg CO ₂ equiv/m ² |
|-----------------------------|---|
| Hygiene Performance A 20 mm | 2,56 |
| Hygiene Performance A 40 mm | 4,22 |

Étapes de cycle de vie A1 à C4 de la FDES, en conformité avec NF EN 15804/CN.



Circularité

| | |
|--|------------------|
| Minimum post-consumer recycled content | 47% |
| Recyclability | Fully recyclable |



Sécurité incendie

| Pays | Fire standard | Classe |
|---------|---------------|---------------------------|
| Europe | EN 13501-1 | A2-s1,d0 |
| Schweiz | EN 13501-1 | Brandverhaltensgruppe RF1 |

La laine de verre des panneaux est testée et classée comme non combustible selon la norme EN ISO 1182 / D.O.P. téléchargeable sur www.ecophon.ch



Résistance à l'humidité

Essais réalisés pour une classe D, humidité relative de 97% et température de 50°C, selon la norme EN 13964:2014



Rendement lumineux

Blanc 500, échantillon de couleur NCS le plus proche: S 0500-N, 84% de réflexion lumineuse.



Entretien

| Norme/Méthode | Frequency |
|-------------------------|-----------|
| Dusting | Daily |
| Wet wiping | Weekly |
| Steam cleaning | 4/year |
| Low pressure cleaning | 2/year |
| High pressure cleaning | 2/year |
| Hydrogen peroxide vapor | • |



Abrasion

Produit testé selon la norme ISO 11998, et supporte 200 cycles.



Détergents/Désinfectants

| Produit chimique | Substance active | Concentration |
|------------------|--|---------------|
| Actichlor plus | NaDCC (dichloroisocyanurate de sodium) | 1% |
| LifeClean | Dioxyde de chlore | non dilué |



Résistance à la moisissure et aux bactéries

| Norme/Méthode | Classe |
|--|------------------------------------|
| ISO 846 :2019 method C (for bacterium) | 0 (No growth under the microscope) |
| ASTM D3273-16 (for fungi) | 10 (0% growth on the surface) |



Classification Salle Blanche

| Norme/Méthode | Classe |
|---------------|---|
| ISO 14644 | Particle cleanliness class ISO 4 |
| NF S 90-351 | Microbiological class M1/area 4 |
| NF S 90-351 | Particle elimination kinetics CP(0,5) 5 |



Accessibilité

Les dalles sont démontables. Hauteur minimum de démontabilité selon des schémas de montage. Les dalles sont maintenues par des clip antisoulèvement pour un nettoyage efficace in-situ. Les clips se retirent facilement depuis le plénum. La trappe de visite Hygiene Inspection, parfaitement étanche, facilite l'accès au plénum.



Mise en oeuvre

Mise en oeuvre selon les schémas de montage et guides d'installation. Les dalles coupées doivent être scellées avec l'enduit pour chant Connect vendu en 1L avec brosse. Les trous doivent être scellés à l'aide d'un silicone approprié.



Poids du système

| | kg/m ² |
|---|-------------------|
| Hygiene Performance A 20 mm | 1,6 |
| Hygiene Performance A 20 mm + Connect grid system | 2,6 |
| Hygiene Performance A 40 mm | 2,6 |
| Hygiene Performance A 40 mm + Connect grid system | 3,6 |

L'information sur le poids est indicative et sujette à variations.



Propriétés mécaniques

Concernant la charge et les conditions de surcharge du système, voir les tableaux sous les schémas de montage correspondants, ou consulter sur le site, la fiche produit : onglet "propriétés techniques", rubrique "propriétés mécaniques".



CE

Tous les plafonds Ecophon sont marqués CE selon la norme Européenne harmonisée EN13964:2014, et la performance individuelle du produit (Absorption acoustique, Réaction au feu, tenue mécanique, émission) est déclarée dans la Déclaration de Performance (DoP)

| | | |
|--------------|--|------|
| Ethanol | Ethanol | 70% |
| Chlorine | Solution hypochlorite de sodium | 2,5% |
| Virkon S | Peroxodisulfate de dipotassium; Acide sulfamique | 1% |
| Isopropanol | Alcool Isopropylique | 70% |
| Ovixir Excel | Peroxyde d'Hydrogene | 0,5% |

| | | | |
|------------------|---|------|--|
| Sumabac D10 | Composé d'ammonium quaternaire, carbonate de sodium | 1% | Testé selon la norme ISO 11998 et supporte les produits chimiques et désinfectants suivants. |
| Suredis VT1 | n- (3-aminopropyl) -n-dodécylpropane-1,3-diamine | 1% | |
| Enduro Chlor V55 | Hydroxyde de potassium | 1,5% | |
| Acipusfoam VF59 | Acide nitrique | 5% | |

SCHÉMA DE MONTAGE (M395) POUR ECOPHON HYGIENE PERFORMANCE™ A C3

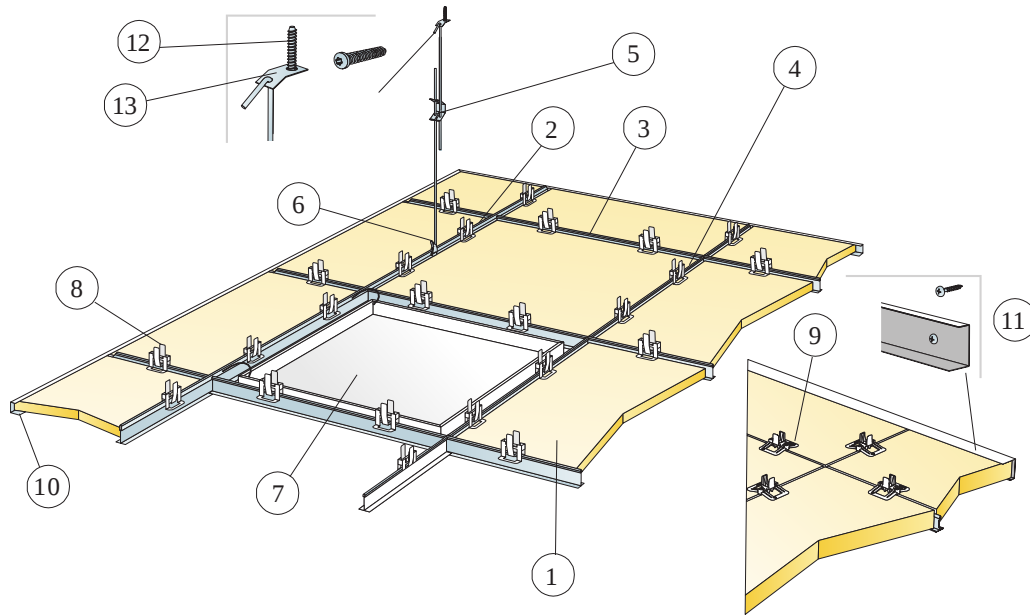

© Saint-Gobain Ecophon AB

QUANTITÉS SPÉCIFIQUES (HORS CHUTES)

| | Taille, mm | |
|---|---------------------|---------------------|
| | 600x600 | 1200x600 |
| 1 Hygiene Performance A | 2,8/m ² | 1,4/m ² |
| 2 Profil porteur T24 Connect C3, installé tous les 1200 mm | 0,9m/m ² | 0,9m/m ² |
| 3 Entretoise T24 Connect C3, L= 600 mm | 0,9m/m ² | - |
| 4 Entretoise Connect T24 C3, L=1200 mm, installée tous les 600 mm. | 1,7m/m ² | 1,7m/m ² |
| 5 Suspente réglable Connect C3, installée tous les 1200 mm (distance max du mur 600 mm) | 0,7/m ² | 0,7/m ² |
| 6 Clip de suspension Connect (ne pas utiliser en piscine) | 0,7/m ² | 0,7/m ² |
| 7 Trappe de visite Connect C3 | Cf. calepinage | |
| 8 Clip Connect Hygiene 20 | 11/m ² | 7/m ² |
| 9 Clip Hygiene 40 Connect | 11/m ² | 7/m ² |
| 10 Coulisse de rive Connect C3 vissée tous les 300 mm (pour épaisseur de 20 mm). | Cf. calepinage | |
| 11 Coulisse de rive Connect C3 vissée tous les 300 mm (pour épaisseur de 40 mm). | Cf. calepinage | |
| 12 Vis d'ancrage Connect C4 | 0,7/m ² | 0,7/m ² |
| 13 Equerre de fixation C4 | 0,7/m ² | 0,7/m ² |
| Δ Hauteur Minimale de construction hors tout : 150 mm | - | - |
| δ Hauteur minimale de démontabilité pour ép.20 mm: 150 mm | - | - |
| δ Hauteur minimale de démontabilité pour ép.40 mm: 170 mm | - | - |



Voir quantitatif

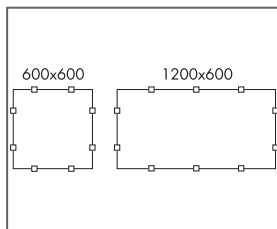

Mise en place des clips

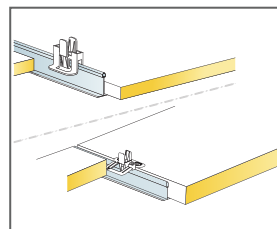

Clip Connect Hygiene pour maintenir les panneaux 20/40 mm en position

| Taille, mm | Charge | Capacité de maximale utile charge minimale |
|-------------|--------|--|
| 600x600x20 | 50 | 160 |
| 600x600x40 | 50 | 160 |
| 1200x600x20 | 50 | 160 |
| 1200x600x40 | 50 | 160 |

Charge appliquée/Surcharge admissible

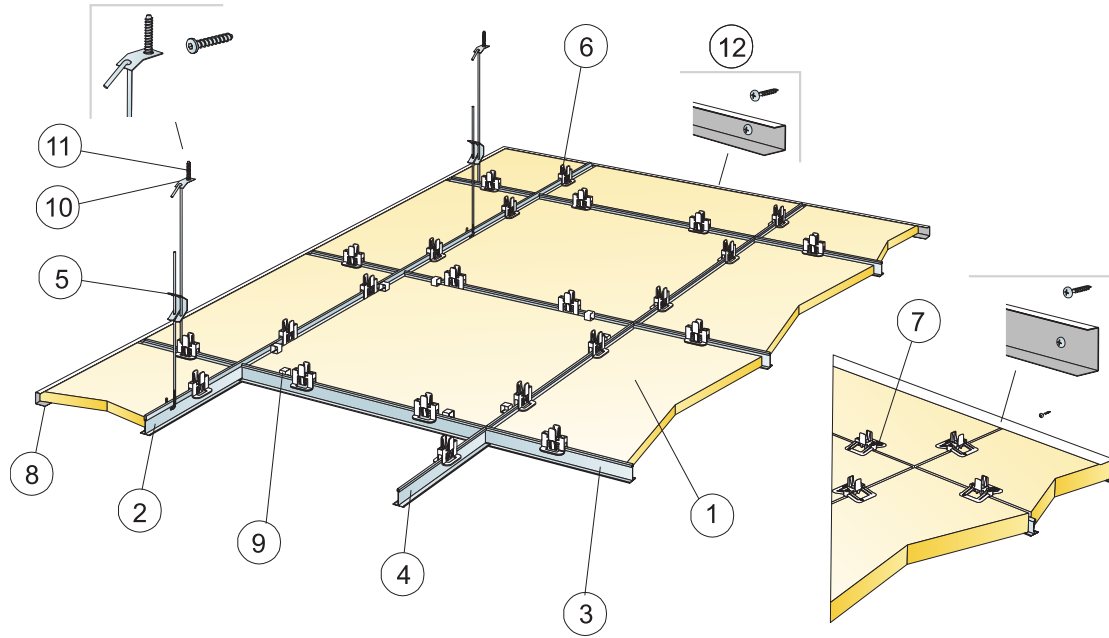

© Saint-Gobain Ecophon AB

QUANTITÉS SPÉCIFIQUES (HORS CHUTES)

| | Taille, mm | |
|--|--|---------------------|
| | 600x600 | 1200x600 |
| 1 Hygiene Performance A | 2,8/m ² | 1,4/m ² |
| 2 Profil porteur Connect T24 C4, installé tous les 1200mm | 0,9m/m ² | 0,9m/m ² |
| 3 Entretoise Connect T24 C4, L=1200mm tous les 600mm | 1,7m/m ² | 1,7m/m ² |
| 4 Entretoise Connect T24 C4, L=600mm | 0,9m/m ² | - |
| 5 Suspente réglable Connect C4, installée tous les 1200mm (distance maxi du mur 600mm) | 0,7/m ² | 0,7/m ² |
| 6 Clip Connect Hygiene 20 | 11/m ² | 7/m ² |
| 7 Clip Connect Hygiene 40 C4 | 11/m ² | 7/m ² |
| 8 Coulisse de rive Connect C4, fixée tous les 300mm | Cf. calepinage | |
| 9 Democlips Connect 20 C4 (quand accès plénum nécessaire) | Cf. calepinage | |
| 10 Equerre de fixation C4 | 0,7/m ² | 0,7/m ² |
| 11 Vis d'ancrage Connect C4 | 0,7/m ² | 0,7/m ² |
| 12 Vis de montage Connect C4 | 3,4/Coulisse de rive C4 mètre linéaire | |
| Δ Hauteur Minimale de construction hors tout : 150 mm | - | - |
| δ Hauteur Minimale de démontabilité : 150 mm | - | - |
| δ Hauteur minimale de démontabilité pour ép.40 mm: 170 mm | - | - |

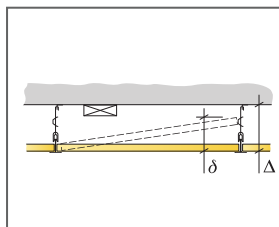

Voir quantitatif

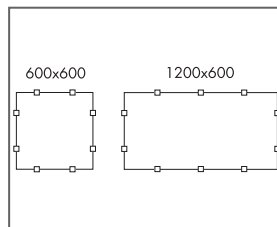

Mise en place des clips

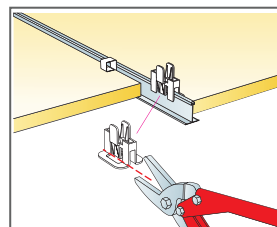

Découpe des clips Hygiene 20 au droit de la trappe Hygiene

| Taille, mm | Charge | Capacité de maximale utile charge minimale |
|-------------|--------|--|
| 600x600x20 | 50 | 160 |
| 600x600x40 | 50 | 160 |
| 1200x600x20 | 50 | 160 |
| 1200x600x40 | 50 | 160 |

Charge appliquée/Surcharge admissible

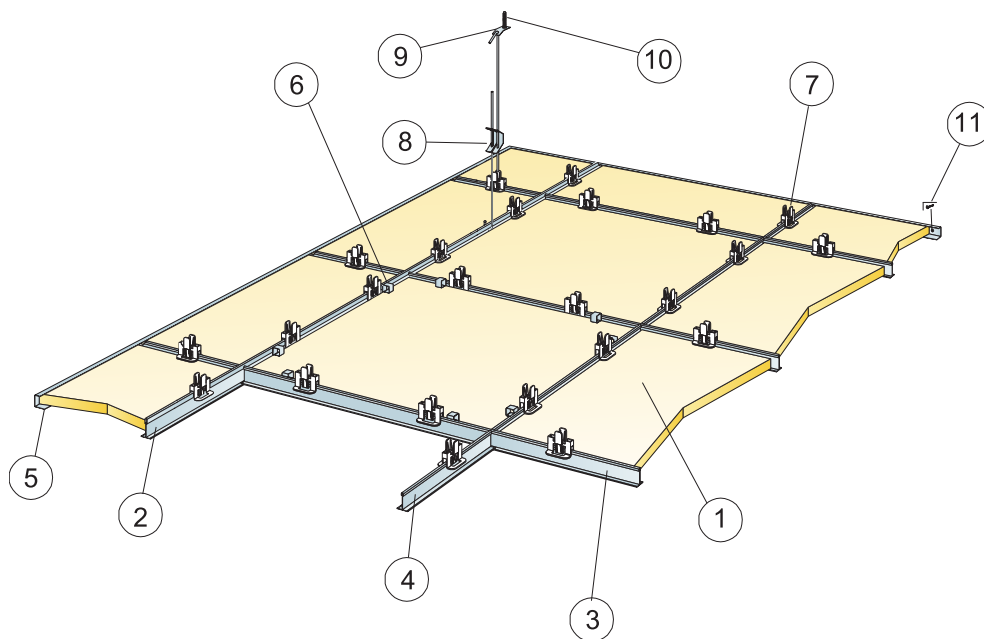

© Saint-Gobain Ecophon AB

QUANTITÉS SPÉCIFIQUES (HORS CHUTES)

| | Taille, mm | |
|--|--|---------------------|
| | 625x625 | 1250x625 |
| 1 Hygiene Performance A | 2,6/m ² | - |
| 2 Porteur Connect T24 C4 tous les 1250 mm d'entraxe pour DIN | 0,8m/m ² | 0,8m/m ² |
| 3 Entretoise Connect T24 C4, L=1250 mm, installée tous les 625 mm | 1,6m/m ² | 1,6m/m ² |
| 4 Entretoise Connect T24 C4, L=625 mm | 2m/m ² | - |
| 5 Coulisse de rive Connect C4, fixée tous les 300mm | Cf. calepinage | - |
| 6 Democlips Connect 20 C4 (quand accès plénum nécessaire) | Cf. calepinage | - |
| 7 Clip Connect Hygiene 20 | 10/m ² | - |
| 8 Suspente réglable Connect C4, installée tous les 1250mm (distance maxi du mur 600mm) | 0,7/m ² | - |
| 9 Equerre de fixation C4 | 0,7/m ² | - |
| 10 Vis d'ancrage Connect C4 | 0,7/m ² | - |
| 11 Vis de montage Connect C4 | 3,4/Coulisse de rive - C4 mètre linéaire | - |
| Δ Hauteur minimale de construction hors tout : 385 mm | - | - |
| δ Hauteur minimale de démontabilité pour ép.20 mm: 150 mm | - | - |

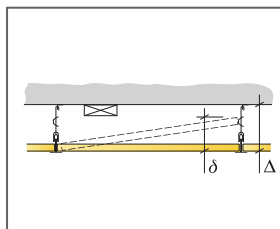

Voir quantitatif

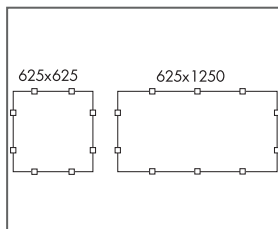

Mise en place des clips

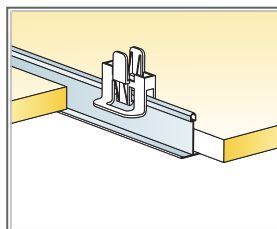

Clips Hygiene Connect 20 pour maintenir les panneaux en position

| Taille, mm | Charge | Capacité de maximale utile charge minimale |
|-------------|--------|--|
| 625x625x20 | 40 | 160 |
| 1250x625x20 | - | - |

Charge appliquée/Surcharge admissible

Ecophon Hygiene Performance™ B

Ecophon Hygiene Performance™ B améliore le confort acoustique des utilisateurs dans des espaces à forte exigence de nettoyage. Ce produit résiste aux essuyages abrasifs fréquents et aux nettoyages exigeant, y compris à la vapeur. Les dalles, collées bord à bord sous le support, créent un plafond à l'apparence lisse, avec un bord biseauté qui forme une rainure étroite entre chaque dalle. Idéal pour les installations sans plénum, un gain en hauteur.



GAMME DE SYSTÈME

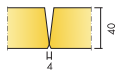

| | | |
|-------------------|---------|----------|
| Taille, mm | 600x600 | 1200x600 |
| Direct | • | • |
| Épaisseur (ép) | 40 | 40 |
| Schéma de montage | M638 | M638 |

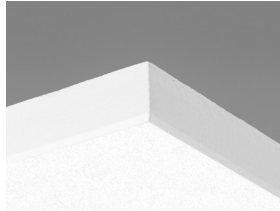

Panneau Hygiene Performance B

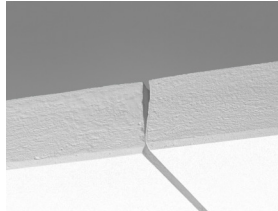

Coupe du système Hygiene Performance B

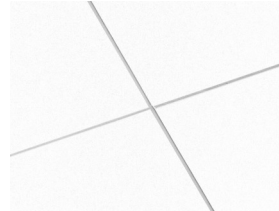

Système Hygiene Performance B

Acoustics



Absorption acoustique:

Résultats selon la norme EN ISO 354. Classification selon la norme EN ISO 11654, et valeurs estimatives du coefficient de réduction sonore NRC et de la moyenne d'absorption acoustique SAA selon la norme ASTM C 423.

α_p , Coefficient d'absorption pratique

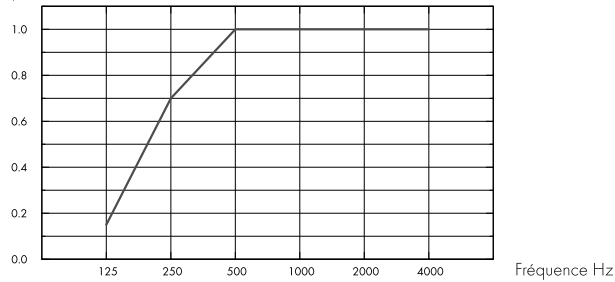

– Performance B, 43mm o.d.s.
o.d.s = overall depth of system

| THK mm | o.d.s. mm | α_p , Practical sound absorption coefficient | | | | | | α_w | Sound absorption class |
|--------|-----------|---|--------|--------|---------|---------|---------|------------|------------------------|
| | | 125 Hz | 250 Hz | 500 Hz | 1000 Hz | 2000 Hz | 4000 Hz | | |
| 40 | 43 | 0.15 | 0.70 | 1.00 | 1.00 | 1.00 | 1.00 | 1.00 | A |

| THK mm | o.d.s. mm | NRC | SAA |
|--------|-----------|------|------|
| 40 | 43 | 0.95 | 0.95 |

Qualité de l'air intérieur



| Cert/Label | |
|------------------------------|----------|
| Eurofins Indoor Air Comfort® | IAC Gold |
| Étiquetage Sanitaire | A+ |



Circularité



| | |
|--|------------------|
| Minimum post-consumer recycled content | 57% |
| Recyclability | Fully recyclable |



Sécurité incendie



| Pays | Fire standard | Classe |
|---------|---------------|---------------------------|
| Europe | EN 13501-1 | A2-s1,d0 |
| Schweiz | EN 13501-1 | Brandverhaltensgruppe RF1 |

La laine de verre des panneaux est testée et classée comme non combustible selon la norme EN ISO 1182 / D.O.P. téléchargeable sur www.ecophon.ch



Résistance à l'humidité

Classement

Class C, RH 95% and 30°C



Rendement lumineux

Blanc 500, échantillon de couleur NCS le plus proche: S 0500-N, 84% de réflexion lumineuse.



Entretien

| Norme/Méthode | Frequency |
|-------------------------|-----------|
| Dusting | Daily |
| Wet wiping | Weekly |
| Steam cleaning | 4/year |
| Hydrogen peroxide vapor | • |



Abrasion

Produit testé selon la norme ISO 11998, et supporte 200 cycles.



Détergents/Désinfectants

| Produit chimique | Substance active | Concentration |
|------------------|---|---------------|
| Actichlor plus | NaDCC (dichloroisocyanurate de sodium) | 1% |
| LifeClean | Dioxyde de chlore | non dilué |
| Ethanol | Ethanol | 70% |
| Chlorine | Solution hypochlorite de sodium | 2,5% |
| Virkon S | Peroxodisulfate de dipotassium;Acide sulfamique | 1% |
| Isopropanol | Alcool Isopropylique | 70% |
| Ovixir Excel | Peroxyde d'Hydrogene | 0,5% |
| Sumabac D10 | Composé d'ammonium quaternaire, carbonate de sodium | 1% |
| Suredis VT1 | n- (3-aminopropyl) -n- dodécylpropane-1,3-diamine | 1% |
| Enduro Chlor V55 | Hydroxyde de potassium | 1,5% |
| Acipusfoam VF59 | Acide nitrique | 5% |

Testé selon la norme ISO 11998 et supporte les produits chimiques et désinfectants suivants.



Résistance à la moisissure et aux bactéries

| Norme/Méthode | Classe |
|--|------------------------------------|
| ISO 846 :2019 method C (for bacterium) | 0 (No growth under the microscope) |
| ASTM D3273-16 (for fungi) | 10 (0% growth on the surface) |



Classification Salle Blanche

| Norme/Méthode | | Classe |
|---------------|-------------------------------|-----------|
| ISO 14644 | Particle cleanliness class | ISO 4 |
| NF S 90-351 | Microbiological class | M1/area 4 |
| NF S 90-351 | Particle elimination kinetics | CP(0,5) 5 |



Accessibilité

Les dalles ne sont pas démontables.



Mise en oeuvre

Mise en oeuvre selon les schémas de montage et guides d'installation. Les dalles coupées doivent être scellées avec l'enduit pour chant Connect vendu en 1L avec brosse. Les trous doivent être scellés à l'aide d'un silicone approprié.



Poids du système

| | kg/m ² |
|-----------------------|-------------------|
| Hygiene Performance B | 3,7 |

L'information sur le poids est indicative et sujette à variations.



Propriétés mécaniques

Toute charge additionnelle doit être supportée par la dalle béton



CE

Tous les plafonds Ecophon sont marqués CE selon la norme Européenne harmonisée EN13964:2014, et la performance individuelle du produit (Absorption acoustique, Réaction au feu, tenue mécanique, émission) est déclarée dans la Déclaration de Performance (DoP)

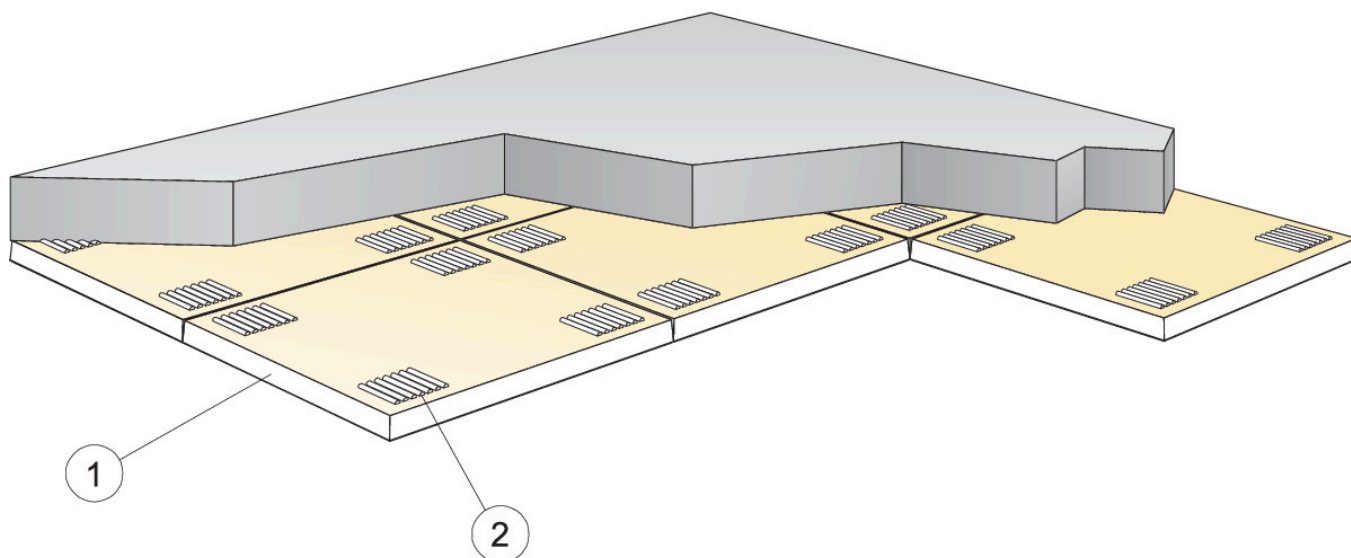

© Saint-Gobain Ecophon AB

QUANTITÉS SPÉCIFIQUES (HORS CHUTES)

| | Taille, mm | |
|--|--------------------|--------------------|
| | 600x600 | 1200x600 |
| 1 Hygiene Performance™ B | 2,8/m ² | 1,4/m ² |
| 2 Colle acoustique Connect (0,25 l/m ² - 0,4 l/m ² selon les conditions de pose) | Cf. calepinage | |
| Utiliser la spatule Connect pour appliquer la colle. | - | - |
| Δ Hauteur minimale de construction hors tout : 43 mm | - | - |
| δ Hauteur minimale de démontabilité : Le système n'est pas démontable | - | - |
| Les bords visibles doivent être peints en cas de découpe. | - | - |

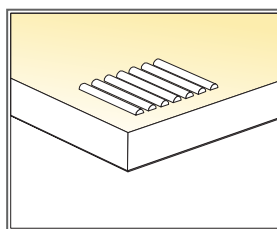
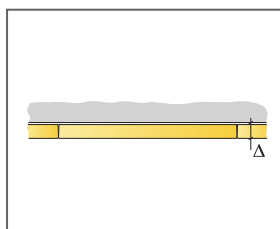

Application de la colle

| Taille, mm | Charge maximale utile | Capacité de charge minimale |
|-------------|-----------------------|-----------------------------|
| 600x600x40 | - | - |
| 1200x600x40 | - | - |

Charge appliquée/Surcharge admissible

Ecophon Hygiene Performance™ Ds

Ecophon Hygiene Performance™ Ds est un plafond avec une ossature dissimulée, où chaque dalle doit être facilement démontable individuellement. Système bien adapté pour les halls de bassins de piscine, compatible avec les ambiances de forte humidité relative et de corrosion, et résiste aux projections directes d'eau occasionnellement.



GAMME DE SYSTÈME

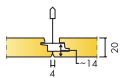

| | | |
|-------------------|---------|----------|
| Taille, mm | 600x600 | 1200x600 |
| T24 | • | • |
| Epaisseur (ép) | 20 | 20 |
| Schéma de montage | M616C4 | M616C4 |

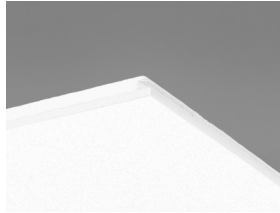

Dalle Hygiene Performance Ds

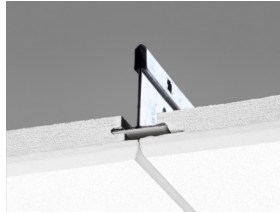

Coupe sur système Performance Ds avec porteur Connect T24 C4

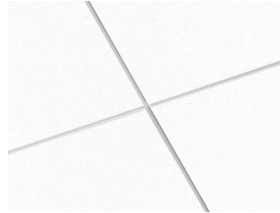

Système Performance Ds



Acoustics

Absorption acoustique:

Résultats selon la norme EN ISO 354. Classification selon la norme EN ISO 11654, et valeurs estimatives du coefficient de réduction sonore NRC et de la moyenne d'absorption acoustique SAA selon la norme ASTM C 423.

α_p , Coefficient d'absorption pratique

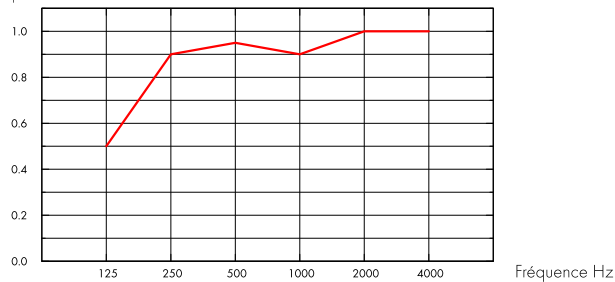

— Hygiene Performance Ds 20 mm, 200 mm o.d.s.

o.d.s = overall depth of system

| THK mm | o.d.s. mm | α_p , Practical sound absorption coefficient | | | | | | α_w | Sound absorption class |
|--------|-----------|---|--------|--------|---------|---------|---------|------------|------------------------|
| | | 125 Hz | 250 Hz | 500 Hz | 1000 Hz | 2000 Hz | 4000 Hz | | |
| 20 | 200 | 0.50 | 0.90 | 0.95 | 0.90 | 1.00 | 1.00 | 0.95 | A |

| THK mm | o.d.s. mm | NRC | SAA |
|--------|-----------|------|------|
| 20 | 200 | 0.95 | 0.95 |



Qualité de l'air intérieur

| Cert/Label | |
|------------------------------|----------|
| Eurofins Indoor Air Comfort® | IAC Gold |
| Étiquetage Sanitaire | A+ |



Empreinte environnementale

| | kg CO ₂ equiv/m ² |
|--------------------------------------|---|
| Hygiene Performance Ds (EN 15804+A2) | 3,46 |

Étapes de cycle de vie A1 à C4 de la FDES, en conformité avec NF EN 15804/CN.



Circularité

| | |
|--|------------------|
| Minimum post-consumer recycled content | 51% |
| Recyclability | Fully recyclable |





Sécurité incendie

| Pays | Fire standard | Classe |
|---------|---------------|---------------------------|
| Europe | EN 13501-1 | A2-s1,d0 |
| Schweiz | EN 13501-1 | Brandverhaltensgruppe RF1 |

La laine de verre des panneaux est testée et classée comme non combustible selon la norme EN ISO 1182 / D.O.P. téléchargeable sur www.ecophon.ch



Résistance à l'humidité

Essais réalisés pour une classe C, humidité relative de 95% et température de 30°C, selon la norme EN 13964:2014



Rendement lumineux

Blanc 500, échantillon de couleur NCS le plus proche: S 0500-N, 84% de réflexion lumineuse.



Entretien

| Norme/Méthode | Frequency |
|-------------------------|-----------|
| Dusting | Daily |
| Wet wiping | Weekly |
| Steam cleaning | 4/year |
| Hydrogen peroxide vapor | • |



Abrasion

Produit testé selon la norme ISO 11998, et supporte 200 cycles.



Détergents/Désinfectants

| Produit chimique | Substance active | Concentration |
|------------------|---|---------------|
| Actichlor plus | NaDCC (dichloroisocyanurate de sodium) | 1% |
| LifeClean | Dioxyde de chlore | non dilué |
| Ethanol | Ethanol | 70% |
| Chlorine | Solution hypochlorite de sodium | 2,5% |
| Virkon S | Peroxodisulfate de dipotassium; Acide sulfamique | 1% |
| Isopropanol | Alcool Isopropylique | 70% |
| Ovixir Excel | Peroxyde d'Hydrogene | 0,5% |
| Sumabac D10 | Composé d'ammonium quaternaire, carbonate de sodium | 1% |
| Suredis VT1 | n- (3-aminopropyl) -n- dodécylpropane-1,3-diamine | 1% |
| Enduro Chlor V55 | Hydroxyde de potassium | 1,5% |
| Acipusfoam VF59 | Acide nitrique | 5% |

Testé selon la norme ISO 11998 et supporte les produits chimiques et désinfectants suivants.



Résistance à la moisissure et aux bactéries

| Norme/Méthode | Classe |
|--|------------------------------------|
| ISO 846 :2019 method C (for bacterium) | 0 (No growth under the microscope) |
| ASTM D3273-16 (for fungi) | 10 (0% growth on the surface) |



Classification Salle Blanche

| | Norme/Méthode | Classe |
|-------------|-------------------------------|-----------|
| ISO 14644 | Particle cleanliness class | ISO 4 |
| NF S 90-351 | Microbiological class | M1/area 4 |
| NF S 90-351 | Particle elimination kinetics | CP(0,5) 5 |



Accessibilité

Les panneaux sont démontables.



Mise en oeuvre

Mise en oeuvre selon les schémas de montage et guides d'installation. Les dalles coupées doivent être scellées avec l'enduit pour chant Connect vendu en 1L avec brosse. Les trous doivent être scellés à l'aide d'un silicone approprié.



Poids du système

| | kg/m ² |
|--|-------------------|
| Hygiene Performance Ds | 2,5 |
| Hygiene Performance Ds + Connect grid system | 3,4 |

L'information sur le poids est indicative et sujette à variations.



Propriétés mécaniques

Concernant la charge et les conditions de surcharge du système, voir les tableaux sous les schémas de montage correspondants, ou consulter sur le site, la fiche produit : onglet "propriétés techniques", rubrique "propriétés mécaniques".



CE

Tous les plafonds Ecophon sont marqués CE selon la norme Européenne harmonisée EN13964:2014, et la performance individuelle du produit (Absorption acoustique, Réaction au feu, tenue mécanique, émission) est déclarée dans la Déclaration de Performance (DoP)

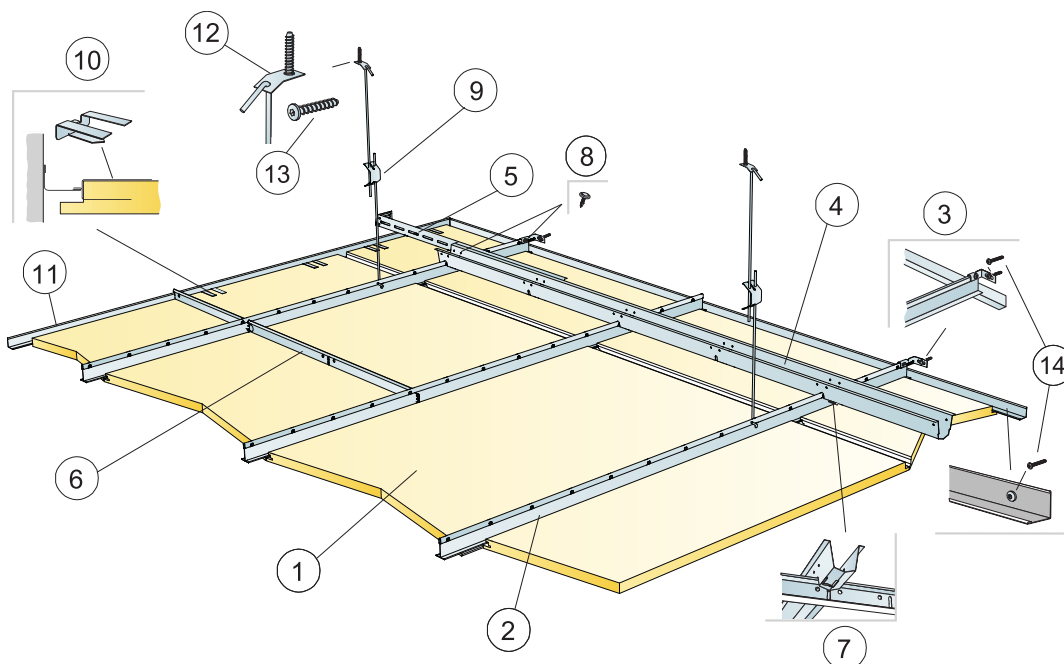

© Saint-Gobain Ecophon AB

QUANTITÉS SPÉCIFIQUES (HORS CHUTES)

| | Taille, mm | |
|---|---|---------------------|
| | 600x600 | 1200x600 |
| 1 Hygiene Performance Ds | 2,8/m ² | 1,4/m ² |
| 2 Porteur Connect T24 C4, entraxe 600 mm | 1,7m/m ² | 1,7m/m ² |
| 3 Equerre de fixation murale pour porteur Connect C4 | 1/suspended row of Main runner | |
| 4 Ecarteur Ds Connect C4, installé tous les 1500 mm (Distance max. du mur 300 mm) | 0,7m/m ² | 0,7m/m ² |
| 5 Equerre de fixation Connect C4 pour écarteur Connect, L=700 mm | 1pour chaque rangée d'écarteur | |
| 6 Entretoise Connect T24 C4, L=600 mm | 2/row of Main runner | |
| 7 Clé Connect C4, une à chaque jonction entre Porteur Connect et Ecarteur Connect | 1,4/m ² | 1,4/m ² |
| 8 Vis C4 pour fixation murale | - | - |
| 9 Suspenste réglable C4 installée tous les 1200 mm (Distance max. du mur 600 mm) | 0,7/m ² | 0,7/m ² |
| 10 Clip de support Connect Dg20 C4 | 1pc/300-400 mm sur chaque dalle de rive avec seulement un bord supporté | |
| 11 Cornière de rive Connect 1.5/22 C4, fixée tous les 300mm | Cf. calepinage | |
| 12 Equerre de fixation C4 | 0,7/m ² | 0,7/m ² |
| 13 Vis d'ancrage Connect C4 | 0,7/m ² | 0,7/m ² |
| 14 Vis de montage Connect C4 | 3,4/Coulisse de rive C4 mètre linéaire | |
| Δ Hauteur minimale de construction hors tout : 385 mm | - | - |
| δ Hauteur minimale de démontabilité : 30 mm | - | - |

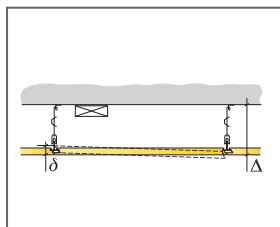

Voir quantités

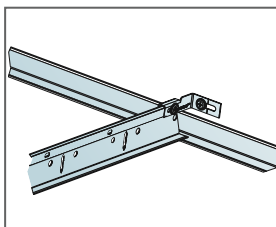

Fixer le porteur Connect C4 au mur avec équerre de fixation murale Connect C4

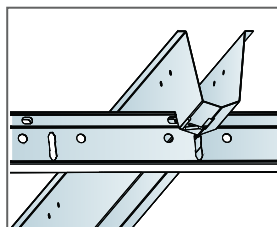

Connexion entre profils avec clé pour écarteur

| Taille, mm | Charge maximale utile | Capacité de charge minimale |
|-------------|-----------------------|-----------------------------|
| 600x600x20 | 40 | 160 |
| 1200x600x20 | 40 | 160 |

Charge appliquée/ Surcharge admissible

Ecophon Hygiene Performance™ Plus A

Ecophon Hygiene Performance™ Plus A comporte un système d'ossatures apparentes avec des dalles robustes Hygiene Performance™ Plus A, adaptés aux zones humides. Ce plafond résiste aux méthodes régulières de nettoyage avancé comme la vapeur et le nettoyage basse/haute pression. La surface apparente supporte les détergents et désinfectants usuels. La face arrière est peinte et étanche à l'eau.



Oaily, Landskrona, Sweden

GAMME DE SYSTÈME

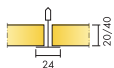

| Taille, mm | 600x600 | 600x600 | 1200x600 | 1200x600 |
|-------------------|---------|---------|----------|----------|
| T24 | • | • | • | • |
| Épaisseur (ép) | 20 | 40 | 20 | 40 |
| Schéma de montage | M466 | M466 | M466 | M466 |

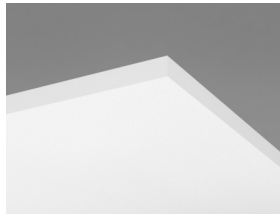

Panneau Hygiene Performance Plus

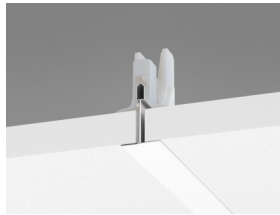

Coupe sur Hygiene Performance Plus A C3 avec clip Connect Hygiene 20



Système Hygiene Performance Plus A

Acoustics



Absorption acoustique:

Résultats selon la norme EN ISO 354. Classification selon la norme EN ISO 11654, et valeurs estimatives du coefficient de réduction sonore NRC et de la moyenne d'absorption acoustique SAA selon la norme ASTM C 423.

α_p , Coefficient d'absorption pratique

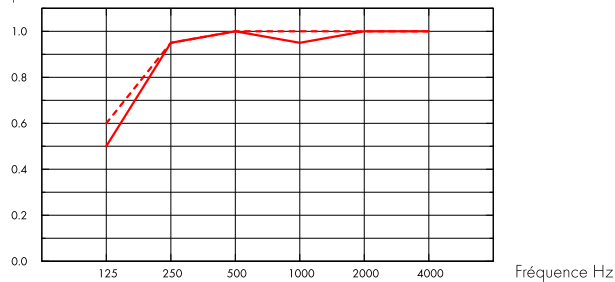

- Hygiene Performance Plus A 20 mm, 200 mm o.d.s.
 - - - Hygiene Performance Plus A 40 mm, 200 mm o.d.s.
- o.d.s = overall depth of system

| THK mm | o.d.s. mm | α_p , Practical sound absorption coefficient | | | | | | α_w | Sound absorption class |
|--------|-----------|---|--------|--------|---------|---------|---------|------------|------------------------|
| | | 125 Hz | 250 Hz | 500 Hz | 1000 Hz | 2000 Hz | 4000 Hz | | |
| 20 | 200 | 0.50 | 0.95 | 1.00 | 0.95 | 1.00 | 1.00 | A | |
| 40 | 200 | 0.60 | 0.95 | 1.00 | 1.00 | 1.00 | 1.00 | A | |

| THK mm | o.d.s. mm | NRC | SAA |
|--------|-----------|------|------|
| 20 | 200 | 1.00 | 0.97 |
| 40 | 200 | 1.00 | 0.99 |

Qualité de l'air intérieur



Cert/Label

Eurofins Indoor Air Comfort®

IAC Gold

Etiquetage Sanitaire

A+



Cradle to Cradle Certified®



This product is Cradle to Cradle Certified® at Bronze level (version 4.0).



Material Health



Ce produit a reçu un Certificat™ C2C Certified Material Health au niveau Silver (standard version 4.0). Le certificat™ C2C Certified Material Health est une vérification de la santé et de la sécurité de la composition d'un produit utilisant les exigences Material Health de la norme produit certifié Cradle-to-Cradle



Empreinte environnementale

| | kg CO ₂ equiv/m ² |
|----------------------------------|---|
| Hygiene Performance Plus A, 20mm | 3,22 |
| Hygiene Performance Plus A, 40mm | 5,19 |

Étapes de cycle de vie A1 à C4 de la FDES, en conformité avec NF EN 15804/CN.



Circularité

| | |
|--|------------------|
| Minimum post-consumer recycled content | 44% |
| Recyclability | Fully recyclable |



Sécurité incendie

| Pays | Fire standard | Classe |
|---------|---------------|---------------------------|
| Europe | EN 13501-1 | A2-s1,d0 |
| Schweiz | EN 13501-1 | Brandverhaltensgruppe RF1 |

La laine de verre des panneaux est testée et classée comme non combustible selon la norme EN ISO 1182 / D.O.P. téléchargeable sur www.ecophon.ch



Résistance à l'humidité

Essais réalisés pour une classe D, humidité relative de 97% et température de 50°C, selon la norme EN 13964:2014



Rendement lumineux

Blanc 500, échantillon de couleur NCS le plus proche: S 0500-N, 84% de réflexion lumineuse.



Entretien

| Norme/Méthode | Frequency |
|-------------------------|-----------|
| Dusting | Daily |
| Wet wiping | Weekly |
| Steam cleaning | 4/year |
| Low pressure cleaning | 2/year |
| High pressure cleaning | 2/year |
| Hydrogen peroxide vapor | • |



Abrasion

Produit testé selon la norme ISO 11998, et supporte 200 cycles.



Détergents/Désinfectants

| Produit chimique | Substance active | Concentration |
|------------------|--|---------------|
| Actichlor plus | NaDCC (dichloroisocyanurate de sodium) | 1% |
| LifeClean | Dioxyde de chlore | non dilué |



Résistance à la moisissure et aux bactéries

| Norme/Méthode | Classe |
|--|------------------------------------|
| ISO 846 :2019 method C (for bacterium) | 0 (No growth under the microscope) |
| ASTM D3273-16 (for fungi) | 10 (0% growth on the surface) |



Classification Salle Blanche

| Norme/Méthode | | Classe |
|---------------|-------------------------------|-----------|
| ISO 14644 | Particle cleanliness class | ISO 4 |
| NF S 90-351 | Microbiological class | M1/area 4 |
| NF S 90-351 | Particle elimination kinetics | CP(0,5) 5 |



Mise en oeuvre

Mise en oeuvre selon les schémas de montage et guides d'installation. Les dalles coupées doivent être scellées avec l'enduit pour chant Connect vendu en 1L avec brosse. Les trous doivent être scellés à l'aide d'un silicone approprié.



Accessibilité

Les dalles sont démontables. Hauteur minimum de démontabilité selon des schémas de montage. Les dalles sont maintenues par des clip antisoulèvement pour un nettoyage efficace in-situ. Les clips se retirent facilement depuis le plénum. La trappe de visite Hygiene Inspection, parfaitement étanche, facilite l'accès au plénum.



Poids du système

| | kg/m ² |
|--|-------------------|
| Hygiene Performance Plus A 20 mm | 1,5 |
| Hygiene Performance Plus A 20 mm + Connect grid system | 2,5 |
| Hygiene Performance Plus A 40 mm | 2,5 |
| Hygiene Performance Plus A 40 mm+ Connect grid system | 3,5 |

L'information sur le poids est indicative et sujette à variations.



Propriétés mécaniques

Concernant la charge et les conditions de surcharge du système, voir les tableaux sous les schémas de montage correspondants, ou consulter sur le site, la fiche produit : onglet "propriétés techniques", rubrique "propriétés mécaniques".



CE

Tous les plafonds Ecophon sont marqués CE selon la norme Européenne harmonisée EN13964:2014, et la performance individuelle du produit (Absorption acoustique, Réaction au feu, tenue mécanique, émission) est déclarée dans la Déclaration de Performance (DoP)

| | | |
|--------------|---|------|
| Ethanol | Ethanol | 70% |
| Chlorine | Solution hypochlorite de sodium | 2,5% |
| Virkon S | Peroxodisulfate de dipotassium;Acide sulfamique | 1% |
| Isopropanol | Alcool Isopropylique | 70% |
| Ovixir Excel | Peroxyde d'Hydrogene | 0,5% |

| | | | |
|------------------|---|------|--|
| Sumabac D10 | Composé d'ammonium quaternaire, carbonate de sodium | 1% | Testé selon la norme ISO 11998 et supporte les produits chimiques et désinfectants suivants. |
| Suredis VT1 | n- (3-aminopropyl) -n-dodécylpropane-1,3-diamine | 1% | |
| Enduro Chlor V55 | Hydroxyde de potassium | 1,5% | |
| Acipusfoam VF59 | Acide nitrique | 5% | |

SCHÉMA DE MONTAGE (M466) POUR ECOPHON HYGIENE PERFORMANCE™ PLUS A C3

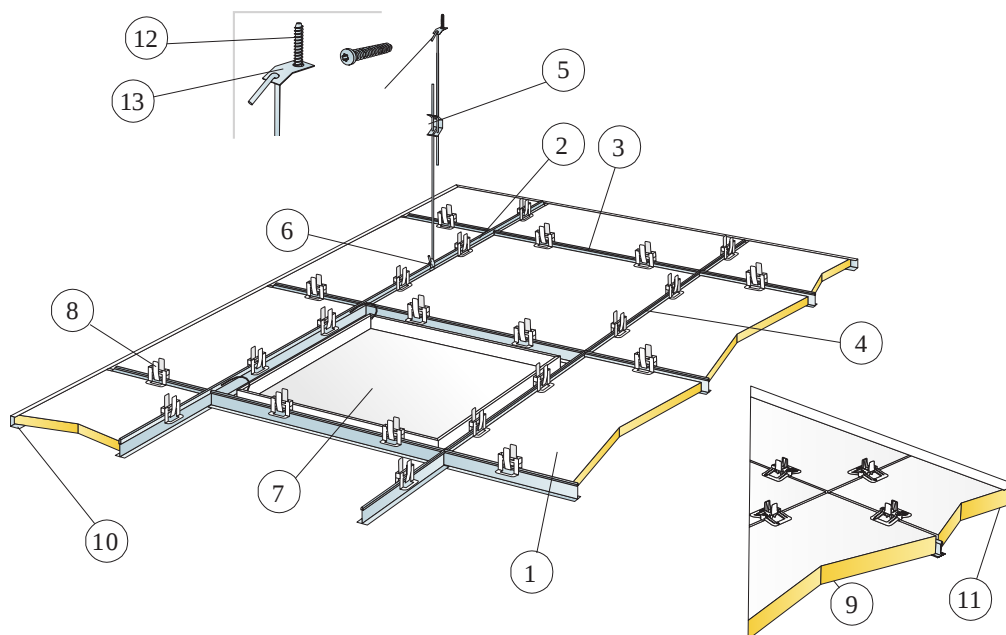

© Saint-Gobain Ecophon AB

QUANTITÉS SPÉCIFIQUES (HORS CHUTES)

| | Taille, mm | |
|---|---------------------|---------------------|
| | 600x600 | 1200x600 |
| 1 Hygiene Performance Plus A | 2,8/m ² | 1,4/m ² |
| 2 Profil porteur T24 Connect C3, installé tous les 1200 mm | 0,9m/m ² | 0,9m/m ² |
| 3 Entretoise Connect T24 C3, L=1200 mm, installée tous les 600 mm. | 1,7m/m ² | 1,7m/m ² |
| 4 Entretoise T24 Connect C3, L= 600 mm | 0,9m/m ² | - |
| 5 Suspente réglable Connect C3, installée tous les 1200 mm (distance max du mur 600 mm) | 0,7/m ² | 0,7/m ² |
| 6 Clip de suspension Connect (ne pas utiliser en piscine) | 0,7/m ² | 0,7/m ² |
| 7 Trappe de visite Connect C3 | Cf. calepinage | |
| 8 Clip Connect Hygiene 20 | 11/m ² | 7/m ² |
| 9 Clip Connect Hygiene 40 | 11/m ² | 7/m ² |
| 10 Coulisse de rive Connect C3 vissée tous les 300 mm (pour épaisseur de 20 mm). | Cf. calepinage | |
| 11 Coulisse de rive Connect C3 vissée tous les 300 mm (pour épaisseur de 40 mm). | Cf. calepinage | |
| 12 Vis d'ancrage Connect C4 | 0,7/m ² | 0,7/m ² |
| 13 Equerre de fixation C4 | 0,7/m ² | 0,7/m ² |
| Δ Hauteur Minimale de construction hors tout : 150 mm | - | - |
| δ Hauteur minimale de démontabilité pour ép.20 mm: 150 mm | - | - |
| δ Hauteur minimale de démontabilité pour ép.40 mm: 170 mm | - | - |

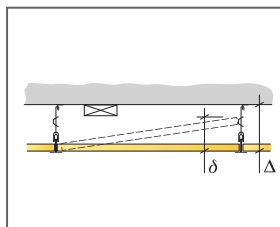

Voir quantitatif

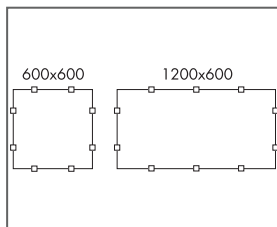

Mise en place des clips

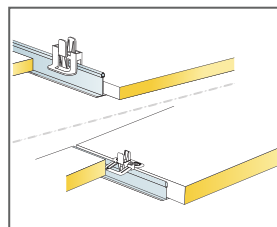

Clip Connect Hygiene pour maintenir les panneaux 20/40 mm en position

| Taille, mm | Charge | Capacité de maximale utile charge minimale |
|-------------|--------|--|
| 600x600x20 | 50 | 160 |
| 600x600x40 | 50 | 160 |
| 1200x600x20 | 50 | 160 |
| 1200x600x40 | 50 | 160 |

Charge appliquée/Surcharge admissible

Ecophon Hygiene Performance™ Baffle

Ecophon Hygiene Performance™ Baffle est un système de baffles acoustiques verticaux facile à nettoyer, compatible avec des salles humides. Les baffles résistent aux méthodes de nettoyage quotidien avancé comme la vapeur et le nettoyage basse/haute pression.

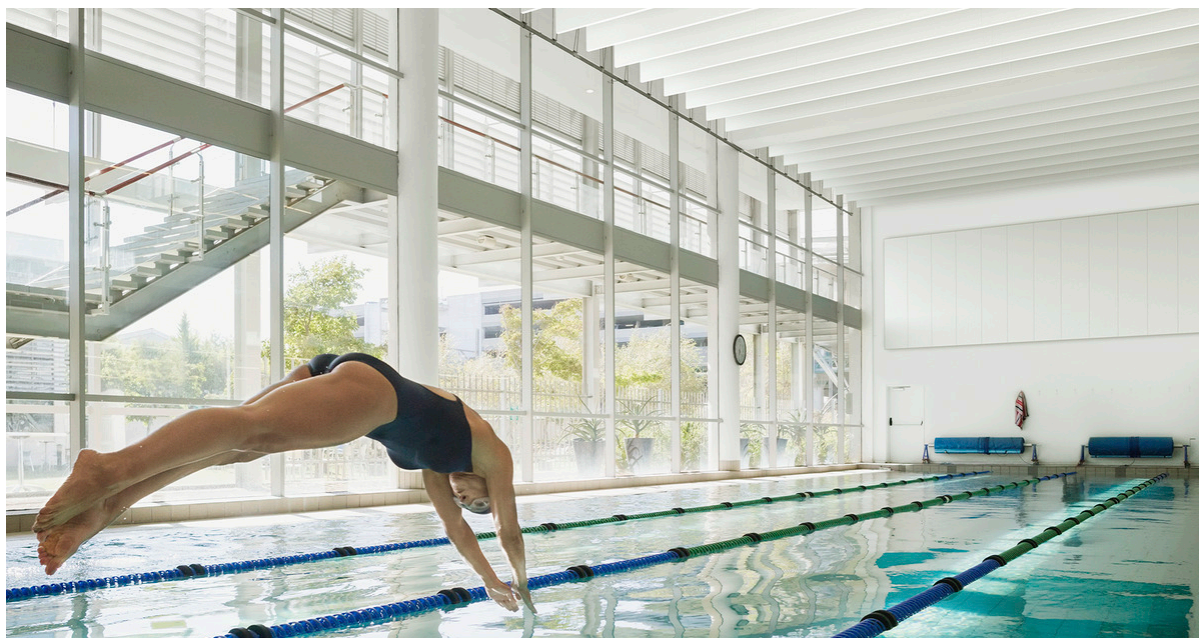

GAMME DE SYSTÈME



| | |
|-------------------|------------------------|
| Taille, mm | 1200x600 |
| T24 | • |
| Epaisseur (ép) | 50 |
| Schéma de montage | M492C3, M493C3, M494C4 |

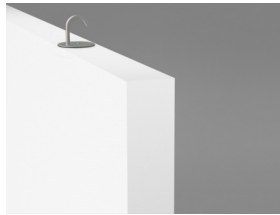

Solo Baffle avec crochet

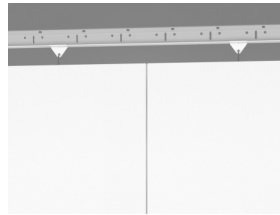

Hygiene Performance Baffle C4

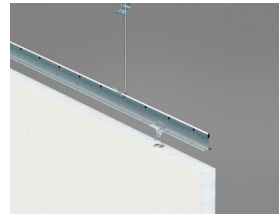

Hygiene Performance Baffle C4 installation

Acoustics



Absorption acoustique:

Résultats des tests selon la norme EN ISO 354:2003 Note: Les résultats présentés ne sont pas comparables avec les résultats selon les anciennes versions de cette norme, en raison de divergences dans la méthode d'essai. Classification selon la norme EN ISO 11654, et valeurs estimatives du coefficient de réduction sonore NRC et de la moyenne d'absorption acoustique SAA selon la norme ASTM C 423.

α_p , Coefficient d'absorption pratique

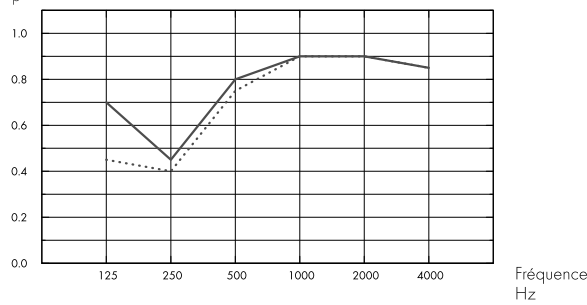

..... Performance Baffle orientés en rangées entraxe 600 mm avec 1,4 baffles/m² de surface de plafond, hht: 600 mm

- Performance Baffle installés en rectangles avec 1,3 baffles/m² de surface de plafond, hht: 600 mm

o.d.s = overall depth of system

| | THK mm | o.d.s. mm | α_p , Practical sound absorption coefficient | | | | | α_w | Sound absorption class | |
|---------------|--------|-----------|---|--------|--------|---------|---------|------------|------------------------|---------|
| | | | 125 Hz | 250 Hz | 500 Hz | 1000 Hz | 2000 Hz | | | 4000 Hz |
| in rows | 50 | 600 | 0.45 | 0.40 | 0.75 | 0.90 | 0.90 | 0.85 | 0.70 | C |
| in rectangles | 50 | 600 | 0.70 | 0.45 | 0.80 | 0.90 | 0.90 | 0.85 | 0.75 | C |

| | THK mm | o.d.s. mm | NRC | SAA |
|---------------|--------|-----------|------|------|
| in rows | 50 | 600 | 0.75 | 0.73 |
| in rectangles | 50 | 600 | 0.75 | 0.77 |

Qualité de l'air intérieur



| Cert/Label | |
|------------------------------|----------|
| Eurofins Indoor Air Comfort® | IAC Gold |
| Etiquetage Sanitaire | A+ |



Cradle to Cradle Certified®



This product is Cradle to Cradle Certified® at Bronze level (version 4.0).



Material Health



Ce produit a reçu un Certificat™C2C Certified Material Health au niveau Silver (standard version 4.0). Le certificat™ C2C Certified Material Health est une vérification de la santé et de la sécurité de la composition d'un produit utilisant les exigences Material Health de la norme produit certifié Cradle-to-Cradle



Empreinte environnementale

| | kg CO ₂ equiv/m ² | Étapes de cycle de vie A1 à C4 de la FDES, en conformité avec NF EN 15804/CN. |
|----------------------------|---|---|
| Hygiene Performance Baffle | 8,30 | |



Circularité

| | |
|--|------------------|
| Minimum post-consumer recycled content | 57% |
| Recyclability | Fully recyclable |



Sécurité incendie

| Pays | Fire standard | Classe |
|---------|---------------|---------------------------|
| Europe | EN 13501-1 | A2-s1,d0 |
| Schweiz | EN 13501-1 | Brandverhaltensgruppe RF1 |

La laine de verre des panneaux est testée et classée comme non combustible selon la norme EN ISO 1182 / D.O.P. téléchargeable sur www.ecophon.ch



Résistance à l'humidité

Essais réalisés pour une classe C, humidité relative de 95% et température de 30°C, selon la norme EN 13964:2014



Rendement lumineux

Blanc 500, échantillon de couleur NCS le plus proche: S 0500-N, 84% de réflexion lumineuse.



Entretien

| Norme/Méthode | Frequency |
|-------------------------|-----------|
| Dusting | Daily |
| Wet wiping | Weekly |
| Steam cleaning | 4/year |
| Low pressure cleaning | 2/year |
| High pressure cleaning | 2/year |
| Hydrogen peroxide vapor | • |



Abrasion

Produit testé selon la norme ISO 11998, et supporte 200 cycles.



Détergents/Désinfectants

| Produit chimique | Substance active | Concentration |
|------------------|------------------|---------------|
| | | |



Résistance à la moisissure et aux bactéries

| Norme/Méthode | Classe |
|--|------------------------------------|
| ISO 846 :2019 method C (for bacterium) | 0 (No growth under the microscope) |
| ASTM D3273-16 (for fungi) | 10 (0% growth on the surface) |



Classification Salle Blanche

| Norme/Méthode | | Classe |
|---------------|-------------------------------|-----------|
| ISO 14644 | Particle cleanliness class | ISO 4 |
| NF S 90-351 | Microbiological class | M1/area 4 |
| NF S 90-351 | Particle elimination kinetics | CP(0,5) 5 |



Accessibilité

Les panneaux sont démontables.



Mise en oeuvre

Mise en oeuvre selon les schémas de montage, guides d'installation et logiciels de dessin assisté. Les dalles coupées doivent être scellées avec l'enduit pour chant Connect vendu en 1L avec brosse.



Poids du système

| | kg/m ² | L'information sur le poids est indicative et sujette à variations. |
|----------------------------|-------------------|--|
| Hygiene Performance Baffle | 4,8 | |



Propriétés mécaniques

Concernant la charge et les conditions de surcharge du système, voir les tableaux sous les schémas de montage correspondants, ou consulter sur le site, la fiche produit : onglet "propriétés techniques", rubrique "propriétés mécaniques".



CE

Tous les plafonds Ecophon sont marqués CE selon la norme Européenne harmonisée EN13964:2014, et la performance individuelle du produit (Absorption acoustique, Réaction au feu, tenue mécanique, émission) est déclarée dans la Déclaration de Performance (DoP)

| | | |
|----------------|---|-----------|
| Actichlor plus | NaDCC (dichloroisocyanurate de sodium) | 1% |
| LifeClean | Dioxyde de chlore | non dilué |
| Ethanol | Ethanol | 70% |
| Chlorine | Solution hypochlorite de sodium | 2,5% |
| Virkon S | Peroxydisulfate de dipotassium;Acide sulfamique | 1% |
| Isopropanol | Alcool Isopropylique | 70% |
| Ovixir Excel | Peroxyde d'Hydrogene | 0,5% |
| Sumabac D10 | Composé d'ammonium quaternaire, carbonate de sodium | 1% |

| | | | |
|------------------|--|------|--|
| Suredis VT1 | n- (3-aminopropyl) -n-dodécylpropane-1,3-diamine | 1% | Testé selon la norme ISO 11998 et supporte les produits chimiques et désinfectants suivants. |
| Enduro Chlor V55 | Hydroxyde de potassium | 1,5% | |
| Acipusfoam VF59 | Acide nitrique | 5% | |

SCHÉMA DE MONTAGE (M492C3) POUR ECOPHON HYGIENE PERFORMANCE™ BAFFLE C3 (EN RANGÉES)

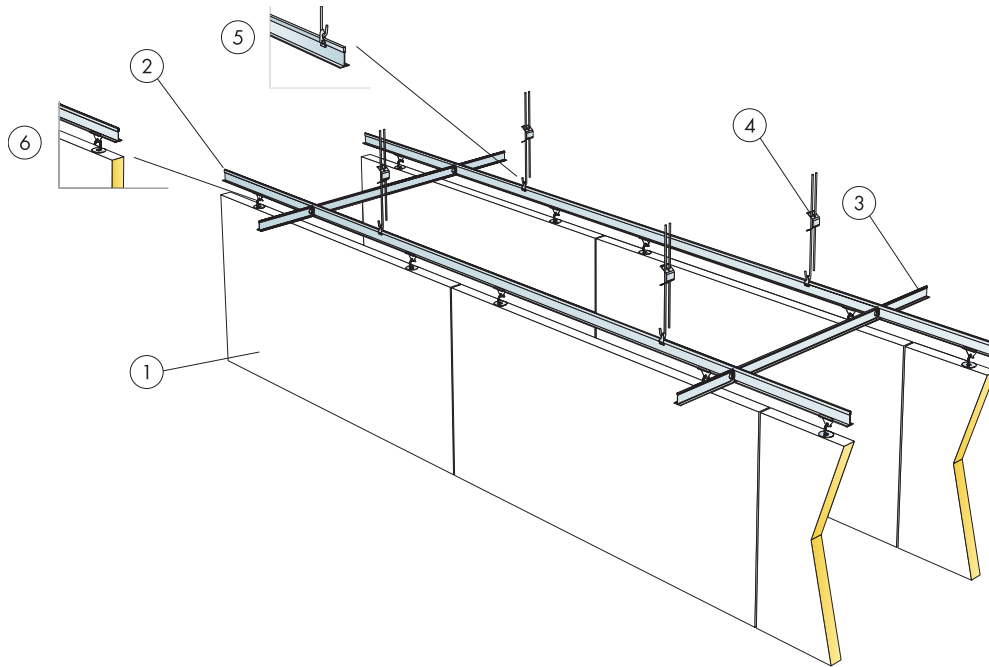

© Saint-Gobain Ecophon AB

QUANTITÉS SPÉCIFIQUES (HORS CHUTES)

| | | Taille, mm |
|---|---|---------------------|
| | | 1200x600 |
| 1 | Hygiene Performance Baffle | 1,4/m ² |
| 2 | Profil porteur Connect T24 C3, installé tous les 600 mm | 1,7m/m ² |
| 3 | Entretoise Connect T24 C3, L=600 mm, installée tous les 1800 mm | 0,6m/m ² |
| 4 | Suspente réglable Connect C3 c1200 | 1,4/m ² |
| 5 | Clip de suspension Connect | 1,4/m ² |
| 6 | Clip Baffle Connect C3 | 2,8/m ² |

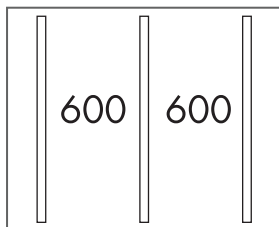

Mise en oeuvre en rangées

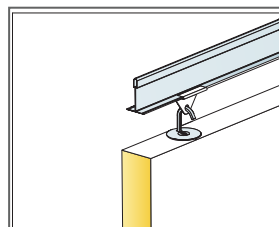

Clip Baffle Connect C3

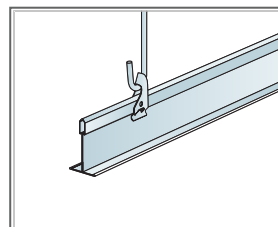

Suspente réglable Connect avec Clip de suspension Connect

| Taille, mm | Charge maximale utile | Capacité de charge minimale |
|-------------|-----------------------|-----------------------------|
| 1200x600x50 | 0 | 160 |

Charge appliquée/Surcharge admissible

SCHÉMA DE MONTAGE (M493C3) POUR ECOPHON HYGIENE PERFORMANCE™ BAFFLE C3 (EN RECTANGLE)

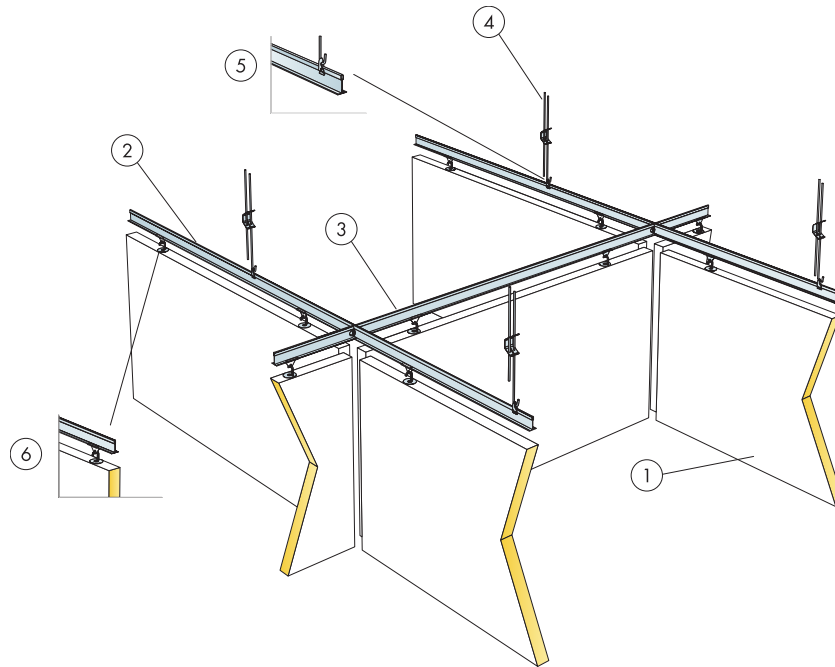

© Saint-Gobain Ecophon AB

QUANTITÉS SPÉCIFIQUES (HORS CHUTES)

| | Taille, mm |
|--|---------------------|
| | 1200x600 |
| 1 Hygiene Performance Baffle | 1,3/m ² |
| 2 Profil porteur Connect T24 C3, installé tous les 1250mm | 0,8m/m ² |
| 3 Entretoise Connect T24 C3, L=1250 mm, installée tous les 1300 mm | 0,8m/m ² |
| 4 Suspente Connect ajustable C3 | 0,7/m ² |
| 5 Clip de suspension Connect | 0,7/m ² |
| 6 Clip Baffle Connect C3 | 2,5/m ² |

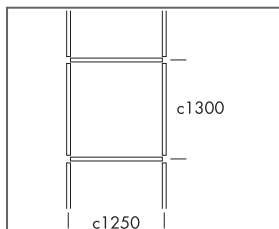

Installation en rectangles

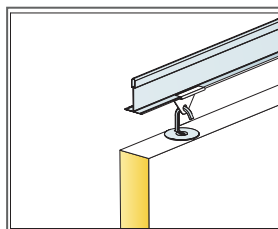

Clip Baffle Connect C3

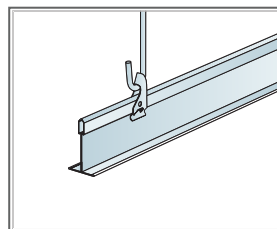

Suspente réglable Connect avec Clip de suspension Connect

| Taille, mm | Charge maximale utile | Capacité de charge minimale |
|-------------|-----------------------|-----------------------------|
| 1200x600x50 | 0 | 160 |

Charge appliquée/Surcharge admissible

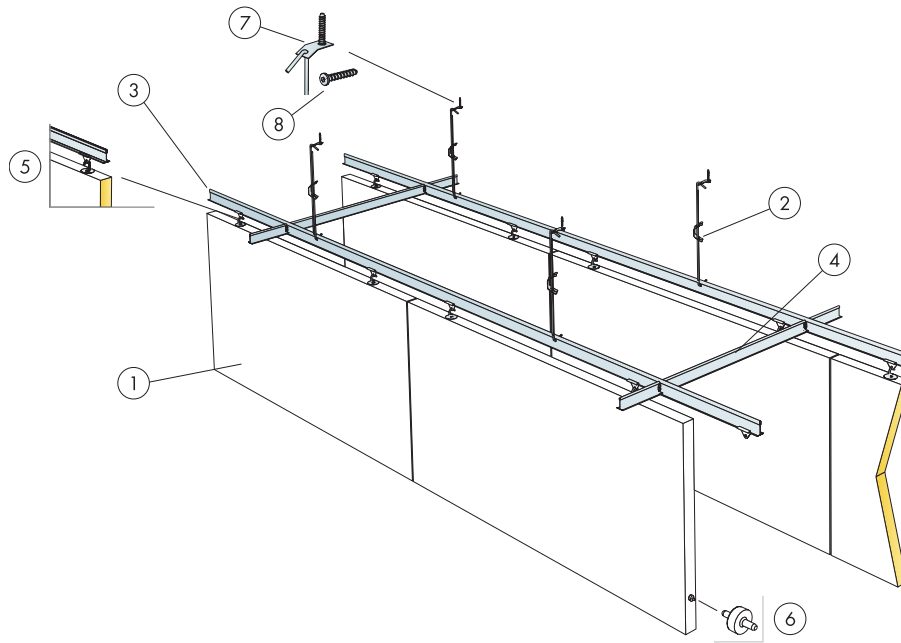

© Saint-Gobain Ecophon AB

QUANTITÉS SPÉCIFIQUES (HORS CHUTES)

| | Taille, mm |
|---|---------------------|
| | 1200x600 |
| 1 Hygiene Performance Baffle | 1,4/m ² |
| 2 Suspente réglable Connect C4 c1200 | 1,4/m ² |
| 3 Porteur Connect T24 C4, entraxe 600 mm | 1,7m/m ² |
| 4 Entretoise Connect T24 C4, L=600 mm, installée tous les 1800 mm | 0,6m/m ² |
| 5 Clip Baffle Connect C4 | 2,8/m ² |
| 6 Connect tenon de guidage, tous les 1200/1800 mm | 2,8/m ² |
| 7 Equerre de fixation C4 | 1,4/m ² |
| 8 Vis d'ancrage Connect C4 | 1,4/m ² |

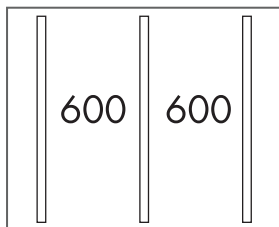

Mise en oeuvre en rangées

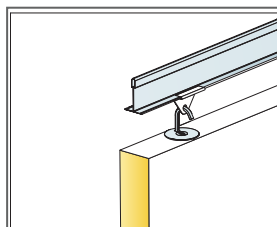

Clip Baffle Connect C3

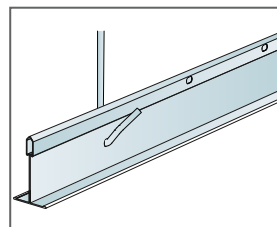

Suspension avec suspente réglable C4

| Taille, mm | Charge maximale utile | Capacité de charge minimale |
|-------------|-----------------------|-----------------------------|
| 1200x600x50 | 0 | 160 |

Charge appliquée/Surcharge admissible

Ecophon Hygiene Performance™ Wall

Ecophon Hygiene Performance™ Wall est un système de panneau mural acoustique facile à nettoyer, compatible avec des salles humides. Les panneaux résistent aux méthodes de nettoyage quotidien avancé comme la vapeur et le nettoyage basse/haute pression.



TAYS kitchen, Tampere, Finland

GAMME DE SYSTÈME

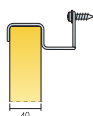

| | |
|---------------------|----------|
| Taille, mm | 1200x600 |
| Fixation spécifique | • |
| Epaisseur (ép) | 40 |
| Schéma de montage | M467 |

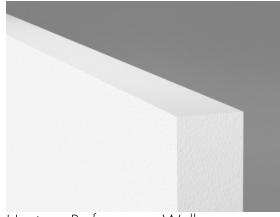

Hygiene Performance Wall

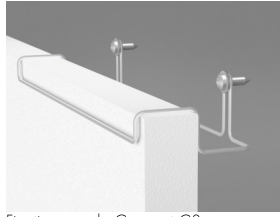

Fixation murale Connect C3

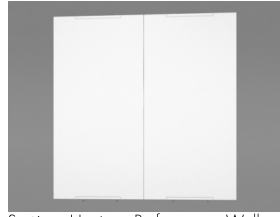

Système Hygiene Performance Wall
C3

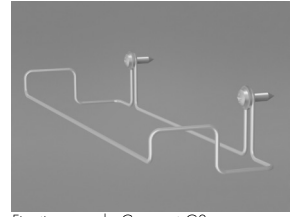

Fixation murale Connect C3

Acoustics



Absorption acoustique:

Résultats selon la norme EN ISO 354. Classification selon la norme EN ISO 11654.

α_p , Coefficient d'absorption pratique

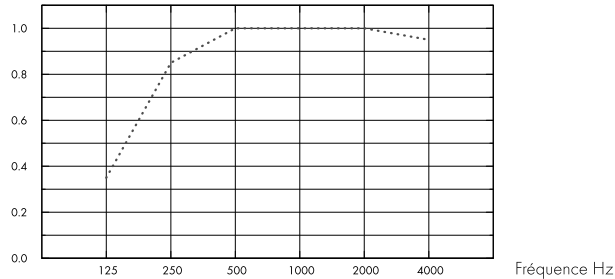

... Hygiene Performance Wall, 80 mm o.d.s.

o.d.s = overall depth of system

| THK mm | o.d.s. mm | α_p , Practical sound absorption coefficient | | | | | | α_w | Sound absorption class |
|-----------|-----------|---|--------|--------|---------|---------|---------|------------|------------------------|
| | | 125 Hz | 250 Hz | 500 Hz | 1000 Hz | 2000 Hz | 4000 Hz | | |
| 40 | 80 | 0.35 | 0.85 | 1.00 | 1.00 | 1.00 | 0.95 | 1.00 | A |

| THK mm | o.d.s. mm | NRC | SAA |
|-----------|-----------|------|------|
| 40 | 80 | 0.95 | 0.95 |

Qualité de l'air intérieur



Cert/Label

Eurofins Indoor Air Comfort®

IAC Gold

Etiquetage Sanitaire

A+



Cradle to Cradle Certified®



This product is Cradle to Cradle Certified® at Bronze level (version 4.0).



Material Health



Ce produit a reçu un Certificat™ C2C Certified Material Health au niveau Silver (standard version 4.0). Le certificat™ C2C Certified Material Health est une vérification de la santé et de la sécurité de la composition d'un produit utilisant les exigences Material Health de la norme produit certifié Cradle-to-Cradle

Empreinte environnementale



| | kg CO ₂ equiv/m ² |
|--------------------------|---|
| Hygiene Performance Wall | 7,13 |

Étapes de cycle de vie A1 à C4 de la FDES, en conformité avec NF EN 15804/CN.



Circularité

| | |
|--|------------------|
| Minimum post-consumer recycled content | 54% |
| Recyclability | Fully recyclable |



Sécurité incendie

| Pays | Fire standard | Classe |
|---------|---------------|---------------------------|
| Europe | EN 13501-1 | A2-s1,d0 |
| Schweiz | EN 13501-1 | Brandverhaltensgruppe RF1 |

La laine de verre des panneaux est testée et classée comme non combustible selon la norme EN ISO 1182 / D.O.P. téléchargeable sur www.ecophon.ch



Résistance à l'humidité

Essais réalisés pour une classe C, humidité relative de 95% et température de 30°C, selon la norme EN 13964:2014



Rendement lumineux

Blanc 500, échantillon de couleur NCS le plus proche: S 0500-N, 84% de réflexion lumineuse.



Entretien

| Norme/Méthode | Frequency |
|-------------------------|-----------|
| Dusting | Daily |
| Wet wiping | Weekly |
| Steam cleaning | 4/year |
| Low pressure cleaning | 2/year |
| High pressure cleaning | 2/year |
| Hydrogen peroxide vapor | • |



Abrasion

Produit testé selon la norme ISO 11998, et supporte 200 cycles.



Détergents/Désinfectants

| Produit chimique | Substance active | Concentration |
|------------------|---|---------------|
| Actichlor plus | NaDCC (dichloroisocyanurate de sodium) | 1% |
| LifeClean | Dioxyde de chlore | non dilué |
| Ethanol | Ethanol | 70% |
| Chlorine | Solution hypochlorite de sodium | 2,5% |
| Virkon S | Peroxodisulfate de dipotassium;Acide sulfamique | 1% |
| Isopropanol | Alcool Isopropylique | 70% |

| | | | |
|------------------|---|------|--|
| Ovixir Excel | Peroxyde d'Hydrogene | 0,5% | Testé selon la norme ISO 11998 et supporte les produits chimiques et désinfectants suivants. |
| Sumabac D10 | Composé d'ammonium quaternaire, carbonate de sodium | 1% | |
| Suredis VT1 | n- (3-aminopropyl) -n-dodécylpropane-1,3-diamine | 1% | |
| Enduro Chlor V55 | Hydroxyde de potassium | 1,5% | |
| Acipusfoam VF59 | Acide nitrique | 5% | |

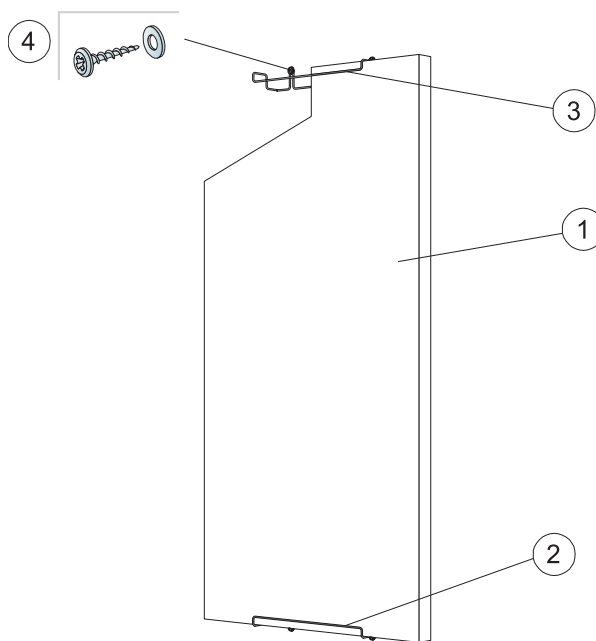

© Saint-Gobain Ecophon AB

QUANTITÉS SPÉCIFIQUES (HORS CHUTES)

| | | Taille, mm |
|------------------------------|--|--------------------|
| | | 1200x600 |
| 1 | Hygiene Performance Wall | 1,4/m ² |
| 2 | Fixation murale Connect C3, montage vertical | 2/panneau |
| 3 | Fixation Connect C3, montage horizontal | 4/panneau |
| 4 | Vis murale (non fournie) | 2/fixation murale |
| Δ Encombrement total : 90 mm | | - |

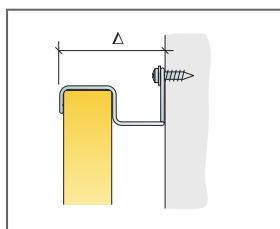

Voir quantitatif

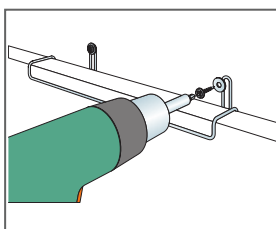

Mise en oeuvre avec vis murale en acier inoxydable (A2)

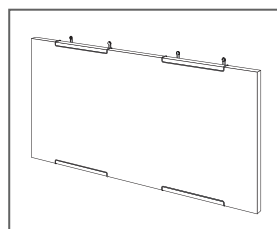

Mise en oeuvre horizontale du Performance Mural C3

| Taille, mm | Charge maximale utile | Capacité de charge minimale |
|-------------|-----------------------|-----------------------------|
| 1200x600x40 | 0 | - |

Charge appliquée/Surcharge admissible



Ecophon Hygiene Performance™ Care Wall

Ecophon Hygiene Performance™ Care Wall est un système de panneau mural acoustique facile à nettoyer, compatible pour établissements de santé, hôpital, clinique ou maison de retraite où les normes d'hygiène sont élevées. La surface supporte les détergents et désinfectants usuels. Les panneaux supportent les nettoyages à la vapeur.



Healthcare launch 2019, Sweden

GAMME DE SYSTÈME

| | |
|--|-----------|
|  Taille, mm | 2700x1200 |
| Profil Thinline | • |
| Épaisseur (ép) | 40 |
| Schéma de montage | M610 |

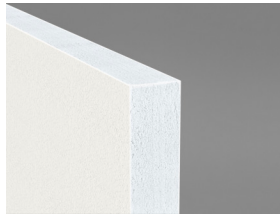

Hygiene Performance Care Wall



Hygiene Performance Care Wall system with Connect Thinline profiles

Acoustics



Absorption acoustique:

Résultats selon la norme EN ISO 354. Classification selon la norme EN ISO 11654.

α_p , Coefficient d'absorption pratique

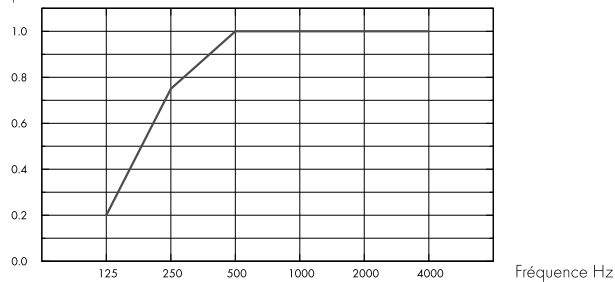

– Hygiene Performance Care Wall 40 mm, 50 mm o.d.s.

o.d.s = overall depth of system

| THK mm | o.d.s. mm | α_p , Practical sound absorption coefficient | | | | | | α_w | Sound absorption class |
|--------|-----------|---|--------|--------|---------|---------|---------|------------|------------------------|
| | | 125 Hz | 250 Hz | 500 Hz | 1000 Hz | 2000 Hz | 4000 Hz | | |
| 40 | 50 | 0.20 | 0.75 | 1.00 | 1.00 | 1.00 | 1.00 | 1.00 | A |

| THK mm | o.d.s. mm | NRC | SAA |
|--------|-----------|------|------|
| 40 | 50 | 0.95 | 0.96 |

Qualité de l'air intérieur



Cert/Label

Eurofins Indoor Air Comfort®

IAC Gold

Etiquetage Sanitaire

A+



Cradle to Cradle Certified®



This product is Cradle to Cradle Certified® at Bronze level (version 4.0).



Material Health



Ce produit a reçu un Certificat™ C2C Certified Material Health au niveau Silver (standard version 4.0). Le certificat™ C2C Certified Material Health est une vérification de la santé et de la sécurité de la composition d'un produit utilisant les exigences Material Health de la norme produit certifié Cradle-to-Cradle



Circularité

Minimum post-consumer recycled content

58%



Sécurité incendie

| Pays | Fire standard | Classe |
|---------|---------------|---------------------------|
| Europe | EN 13501-1 | A2-s1,d0 |
| Schweiz | EN 13501-1 | Brandverhaltensgruppe RF1 |

La laine de verre des panneaux est testée et classée comme non combustible selon la norme EN ISO 1182 / D.O.P. téléchargeable sur www.ecophon.ch



Résistance à l'humidité

Essais réalisés pour une classe C, humidité relative de 95% et température de 30°C, selon la norme EN 13964:2014



Rendement lumineux

Blanc 500, échantillon de couleur NCS le plus proche: S 0500-N, 84% de réflexion lumineuse.



Entretien

| Norme/Méthode | Frequency |
|-------------------------|-----------|
| Dusting | Daily |
| Wet wiping | Weekly |
| Steam cleaning | 4/year |
| Hydrogen peroxide vapor | • |



Abrasion

Produit testé selon la norme ISO 11998, et supporte 200 cycles.



Détergents/Désinfectants

| Produit chimique | Substance active | Concentration |
|------------------|---|---------------|
| Actichlor plus | NaDCC (dichloroisocyanurate de sodium) | 1% |
| LifeClean | Dioxyde de chlore | non dilué |
| Ethanol | Ethanol | 70% |
| Chlorine | Solution hypochlorite de sodium | 2,5% |
| Virkon S | Peroxodisulfate de dipotassium; Acide sulfamique | 1% |
| Isopropanol | Alcool Isopropylique | 70% |
| Ovixir Excel | Peroxyde d'Hydrogene | 0,5% |
| Sumabac D10 | Composé d'ammonium quaternaire, carbonate de sodium | 1% |
| Suredis VT1 | n- (3-aminopropyl) -n- dodécylpropane-1,3-diamine | 1% |
| Enduro Chlor V55 | Hydroxyde de potassium | 1,5% |
| Acipusfoam VF59 | Acide nitrique | 5% |

Testé selon la norme ISO 11998 et supporte les produits chimiques et désinfectants suivants.



Résistance à la moisissure et aux bactéries

| Norme/Méthode | Classe |
|--|------------------------------------|
| ISO 846 :2019 method C (for bacterium) | 0 (No growth under the microscope) |
| ASTM D3273-16 (for fungi) | 10 (0% growth on the surface) |



Classification Salle Blanche

| Norme/Méthode | Classe |
|---------------|---|
| ISO 14644 | Particle cleanliness class ISO 4 |
| NF S 90-351 | Microbiological class M1/area 4 |
| NF S 90-351 | Particle elimination kinetics CP(0,5) 5 |



Accessibilité

Les panneaux ne sont pas démontables, sauf exception sur certains schémas de montage. Voir "quantités spécifiques" pour plus d'informations.



Poids du système

| | kg/m ² |
|-------------------------------|-------------------|
| Hygiene Performance Care Wall | 3,7 |

L'information sur le poids est indicative et sujette à variations.



Mise en oeuvre

Mise en œuvre selon les schémas de montage, guides d'installation et logiciels de dessin assisté. Pour la hauteur minimum de l'ensemble du système voir quantitatif.



Propriétés mécaniques

Concernant la charge et les conditions de surcharge du système, voir les tableaux sous les schémas de montage correspondants, ou consulter sur le site, la fiche produit : onglet "propriétés techniques", rubrique "propriétés mécaniques".



CE

Tous les plafonds Ecophon sont marqués CE selon la norme Européenne harmonisée EN13964:2014, et la performance individuelle du produit (Absorption acoustique, Réaction au feu, tenue mécanique, émission) est déclarée dans la Déclaration de Performance (DoP)

Recyclability

Fully recyclable



SCHÉMA DE MONTAGE (M610) POUR ECOPHON HYGIENE PERFORMANCE™ CARE WALL: INSTALLATION AVEC PROFIL CONNECT THINLINE.

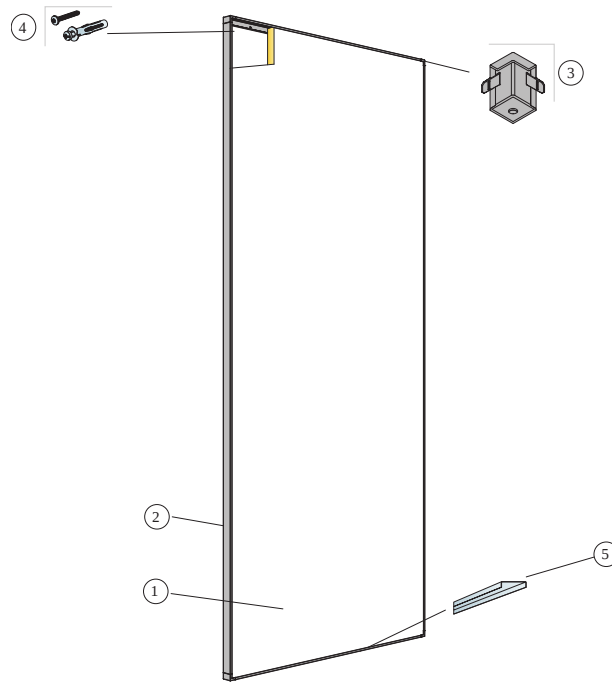

© Saint Gobain Ecophon AB

QUANTITÉS SPÉCIFIQUES (HORS CHUTES)

| | Taille, mm |
|---|---------------------|
| | 2700x1200 |
| 1 Hygiene Performance Care Wall | 0,31/m ² |
| 2 Profil Connect Thinline, L=2658 mm | Cf. calepinage |
| 3 Angle Connect Thinline | Cf. calepinage |
| 4 Installation avec vis tous les 200 mm (choisir la vis selon matériaux pleins ou creux du mur) | Cf. calepinage |
| 5 Réhausseur Connect pour Thinline | Cf. calepinage |
| Δ Encombrement total du système : 45 mm | - |

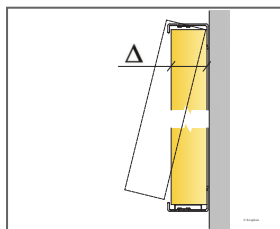

Encombrement total

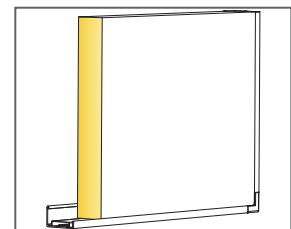

Détail du panneau avec encadrement Thinline

Ecophon Hygiene Advance™

A

Ecophon Hygiene Advance™ A est un système de plafond acoustique avec ossature apparente, résistant au nettoyage avancé et à la désinfection quotidiens avec des produits chimiques puissants. Pour les conditions les plus exigeantes Disponible avec une ossature de classe de corrosion C3 compatible avec les zones humides, et également de classe de corrosion C4 compatible avec les zones constamment humides.

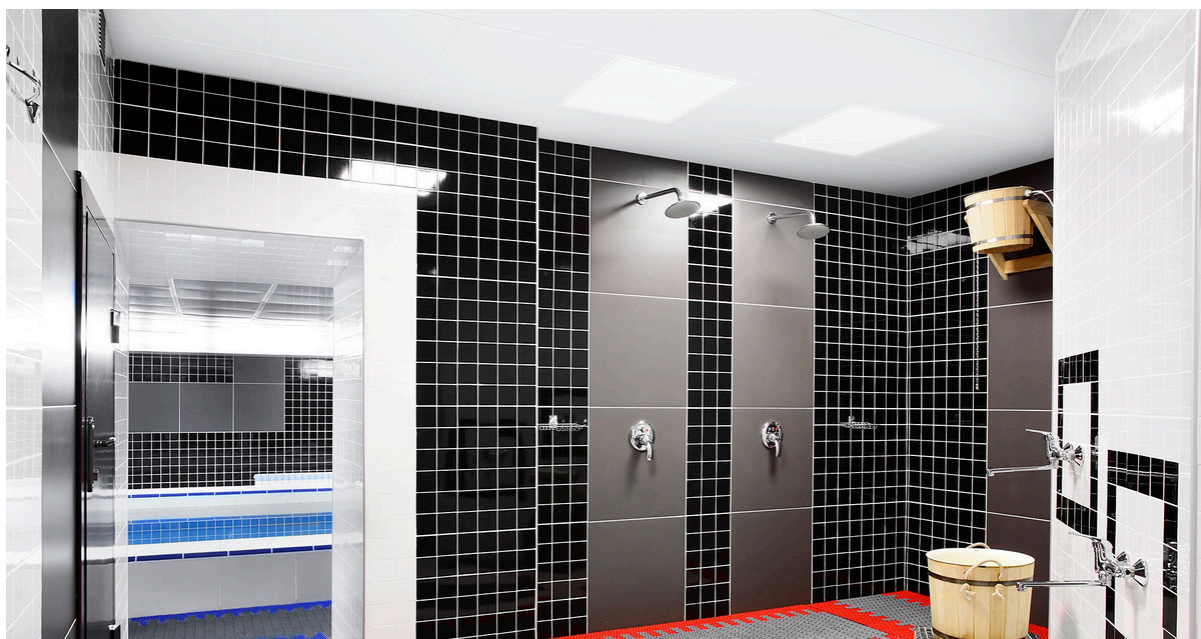

GAMME DE SYSTÈME

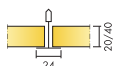

| | | | | |
|-------------------|----------------|----------------|----------------|----------------|
| Taille, mm | 600x600 | 600x600 | 1200x600 | 1200x600 |
| T24 | • | • | • | • |
| Épaisseur (ép) | 20 | 40 | 20 | 40 |
| Schéma de montage | M246C4, M252C3 | M246C4, M252C3 | M246C4, M252C3 | M246C4, M252C3 |

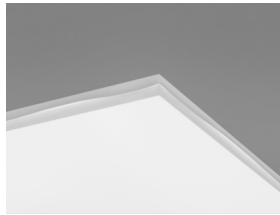

Panneau Hygiene Advance A

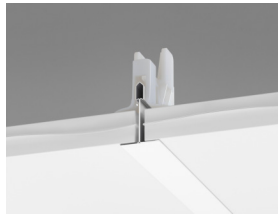

Coupe sur Hygiene Advance A C4 avec clip Connect Hygiene 20



Système Hygiene Advance C4

Acoustics



Les dalles techniques Hygiene Advance n'ont pas de performance acoustique.

Absorption acoustique:

Résultats selon la norme EN ISO 354. Classification selon la norme EN ISO 11654, et valeurs estimatives du coefficient de réduction sonore NRC et de la moyenne d'absorption acoustique SAA selon la norme ASTM C 423.

α_p , Practical sound absorption coefficient

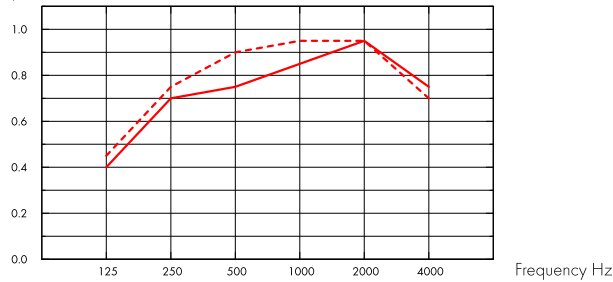

- Hygiene Advance A 20 mm, 200 mm o.d.s.
- - - Hygiene Advance A 40 mm, 200 mm o.d.s.
- o.d.s = overall depth of system

| THK mm | o.d.s. mm | α_p , Practical sound absorption coefficient | | | | | | α_w | Sound absorption class |
|--------|-----------|---|--------|--------|---------|---------|---------|------------|------------------------|
| | | 125 Hz | 250 Hz | 500 Hz | 1000 Hz | 2000 Hz | 4000 Hz | | |
| 20 | 200 | 0.40 | 0.70 | 0.75 | 0.85 | 0.95 | 0.75 | 0.85 | B |
| 40 | 200 | 0.45 | 0.75 | 0.90 | 0.95 | 0.95 | 0.70 | 0.90 | A |

| THK mm | o.d.s. mm | NRC | SAA |
|--------|-----------|------|------|
| 20 | 200 | 0.80 | 0.76 |
| 20 | 400 | 0.80 | 0.79 |
| 40 | 200 | 0.75 | 0.76 |
| 40 | 400 | 0.75 | 0.76 |

Qualité de l'air intérieur



| Cert/Label | |
|------------------------------|----------|
| Eurofins Indoor Air Comfort® | IAC Gold |
| Etiquetage Sanitaire | A+ |
| Classement M1 Finlandais | • |



Empreinte environnementale



| | kg CO ₂ equiv/m ² |
|----------------|---|
| Advance A 20mm | 9,32 |
| Advance A 40mm | 16,23 |

Etapas de cycle de vie A1 à C4 de l'EPD, en conformité avec ISO 14025 / EN 15804



Circularité

| | |
|---------------------------------|-----------------------|
| Minimum de contenu post-recyclé | 59% |
| Recyclabilité | Totalement recyclable |



Sécurité incendie

| Pays | Fire standard | Classe |
|---------|---------------|---------------------------|
| Europe | EN 13501-1 | A2-s1,d0 |
| Schweiz | EN 13501-1 | Brandverhaltensgruppe RF1 |

La laine de verre des panneaux est testée et classée comme non combustible selon la norme EN ISO 1182 / D.O.P. téléchargeable sur www.ecophon.ch



Résistance à l'humidité

Essais réalisés pour une classe D, humidité relative de 97% et température de 50°C, selon la norme EN 13964:2014



Rendement lumineux

Blanc 141, échantillon de couleur NCS le plus proche: S 1000-N, 73% de réflexion lumineuse. Attention, il y a une petite différence d'aspect entre une dalle Hygiene Advance normale et Hygiene Advance de rive.(Advance technical tile)



Entretien

| Norme/Méthode | Frequency |
|--------------------------|-----------|
| Dusting | Daily |
| Wet wiping | Daily |
| Steam cleaning | Daily |
| Low pressure cleaning | Daily |
| High pressure cleaning | Daily |
| Hydrogen peroxide vapor | • |
| UV-C, BIFMA HCF 8.1-2019 | • |



Détergents/Désinfectants

| Produit chimique | Concentration |
|------------------------|---------------|
| Formol | 37% |
| Ammoniac | 25% |
| Peroxyde d'Hydrogène | 30% |
| Acide sulfurique | 5% |
| Acide phosphorique | 30% |
| Acide peracétique | 15% |
| Acide hydrochlorique | 5% |
| Isopropanol | 100% |
| Hydroxide de Sodium | 5% |
| Hypochlorite de Sodium | 5% |

Testé selon la norme ISO 2812-1 et classé selon la norme ISO 4628-1 avec un excellent résultat pour les produits chimiques suivants.



Résistance à la moisissure et aux bactéries

| Norme/Méthode | Classe |
|--|------------------------------------|
| ISO 846 :2019 method C (for bacterium) | 0 (No growth under the microscope) |
| ASTM D3273-16 (for fungi) | 10 (0% growth on the surface) |



Classification Salle Blanche

| Norme/Méthode | | Classe |
|---------------|-------------------------------|-----------|
| ISO 14644 | Particle cleanliness class | ISO 3 |
| NF S 90-351 | Microbiological class | M1/area 4 |
| NF S 90-351 | Particle elimination kinetics | CP(0,5) 1 |



Perméabilité à l'air

| Advance 20 mm | Positive pressure m ³ /(h x m ²) | Negative pressure m ³ /(h x m ²) | Positive pressure L/s/m ² | Negative pressure L/s/m ² | Advance A 40 mm | Positive pressure m ³ /(h x m ²) | Negative pressure m ³ /(h x m ²) | Positive pressure L/s/m ² | Negative pressure L/s/m ² | Air leak rate measured at positive respective negative room pressure up to 50 Pa (Q50) EN ISO 9972 :2015 |
|---------------|---|---|--------------------------------------|--------------------------------------|-----------------|---|---|--------------------------------------|--------------------------------------|--|
| 10 (Pa) | 13,1 | 12,5 | 3,6 | 3,5 | 10 (Pa) | 4,2 | 4,4 | 1,2 | 1,2 | |
| 20 (Pa) | 20,9 | 17,9 | 5,8 | 5,0 | 20 (Pa) | 6,1 | 6,3 | 1,7 | 1,7 | |
| 30 (Pa) | 27,5 | 22,0 | 7,6 | 6,1 | 30 (Pa) | 7,7 | 7,7 | 2,1 | 2,1 | |
| 40 (Pa) | 33,4 | 25,5 | 9,3 | 7,1 | 40 (Pa) | 9,1 | 8,9 | 2,5 | 2,5 | |
| 50 (Pa) /Q50 | 38,8 | 28,6 | 10,8 | 8,0 | 50 (Pa) /Q50 | 10,3 | 10,0 | 2,9 | 2,8 | |



Accessibilité

Les panneaux sont démontables (voir schéma de montage pour la hauteur minimum de construction hors tout). Les panneaux sont maintenus par les clips Hygiène 20 permettant le nettoyage efficace sur site. Les clips se retirent facilement depuis le plénum. Les Democlips Connect 20 C4 facilitent l'accès au plénum.



Mise en oeuvre

Mise en oeuvre selon les schémas de montage, guides d'installation et logiciels de dessin assisté. Les dalles coupées doivent être scellées à l'aide de la bande adhésive Hygiène Advance. Sceller les trous avec un silicone approprié. On utilisera Hygiène Advance de rive si les panneaux doivent être découpés.



Poids du système

The weight of the system (including suspension grid) should be approximately 3 kg/m² for 20 mm thickness and 4,5 kg/m² for 40 mm thickness.



Propriétés mécaniques

Concernant la charge et les conditions de surcharge du système, voir les tableaux sous les schémas de montage correspondants, ou consulter sur le site, la fiche produit : onglet "propriétés techniques", rubrique "propriétés mécaniques".



CE

Tous les plafonds Ecophon sont marqués CE selon la norme Européenne harmonisée EN13964:2014, et la performance individuelle du produit (Absorption acoustique, Réaction au feu, tenue mécanique, émission) est déclarée dans la Déclaration de Performance (DoP)

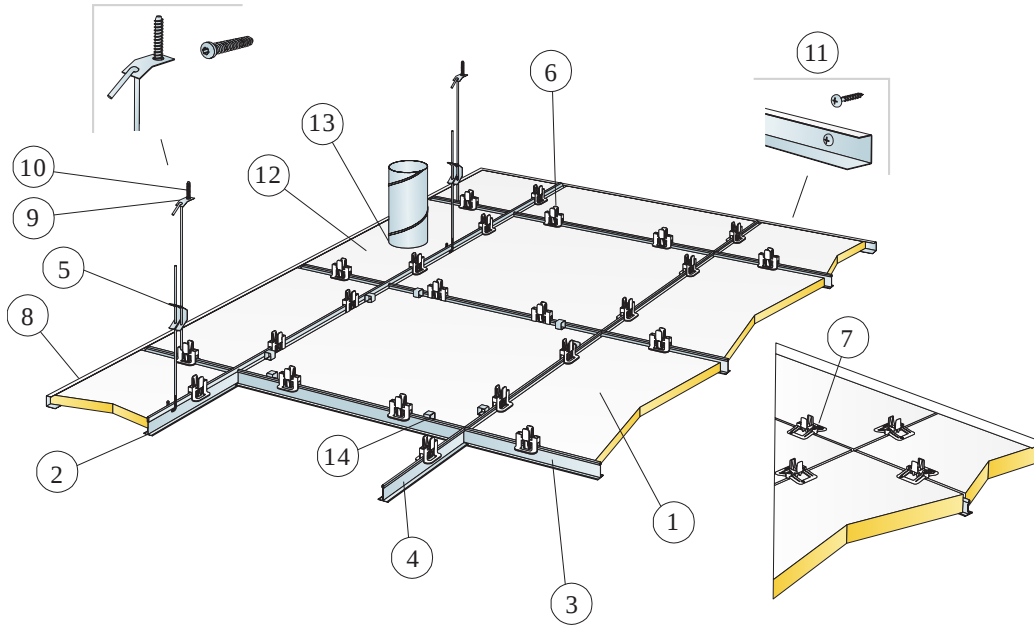

© Saint-Gobain Ecophon AB

QUANTITÉS SPÉCIFIQUES (HORS CHUTES)

| | Taille, mm | |
|--|--|---------------------|
| | 600x600 | 1200x600 |
| 1 Hygiene Advance A | 2,8/m ² | 1,4/m ² |
| 2 Profil porteur Connect T24 C4, installé tous les 1200mm | 0,9m/m ² | 0,9m/m ² |
| 3 Entretoise Connect T24 C4, L=1200mm tous les 600mm | 1,7m/m ² | 1,7m/m ² |
| 4 Entretoise Connect T24 C4, L=600mm | 0,9m/m ² | - |
| 5 Suspente réglable Connect C4, installée tous les 1200mm (distance maxi du mur 600mm) | 0,7/m ² | 0,7/m ² |
| 6 Clip Connect Hygiene 20 | 11/m ² | 7/m ² |
| 7 Clip Connect Hygiene 40 C4 | 11/m ² | 7/m ² |
| 8 Coulisse de rive Connect C4, fixée tous les 300mm | Cf. calepinage | |
| 9 Equerre de fixation C4 | 0,7/m ² | 0,7/m ² |
| 10 Vis d'ancrage Connect C4 | 0,7/m ² | 0,7/m ² |
| 11 Vis de montage Connect C4 | 3,4/Coulisse de rive C4 mètre linéaire | |
| 12 Hygiene Advance de rive | Cf. calepinage | |
| 13 Joint siliconé non fourni | Cf. calepinage | |
| 14 Democlips Connect 20 C4 (quand accès plénum nécessaire) | Cf. calepinage | |
| 15 Bande adhésive Connect Hygiene Advance | Cf. calepinage | |
| Δ Hauteur Minimale de construction hors tout : 150 mm | - | - |
| δ Hauteur Minimale de démontabilité : 150 mm | - | - |

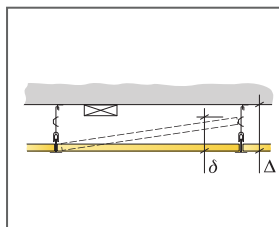

Voir quantitatif

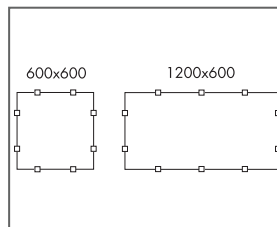

Installation des clips

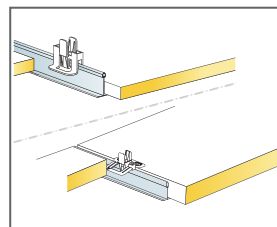

Clip Connect Hygiene pour maintenir les panneaux 20/40 mm en position

| Taille, mm | Charge maximale utile | Capacité de charge minimale |
|-------------|-----------------------|-----------------------------|
| 600x600x20 | 40 | 160 |
| 600x600x40 | 40 | 160 |
| 1200x600x20 | 40 | 160 |
| 1200x600x40 | 40 | 160 |

Charge appliquée/Surcharge admissible

SCHÉMA DE MONTAGE (M252) POUR ECOPHON HYGIENE ADVANCE™ A C3

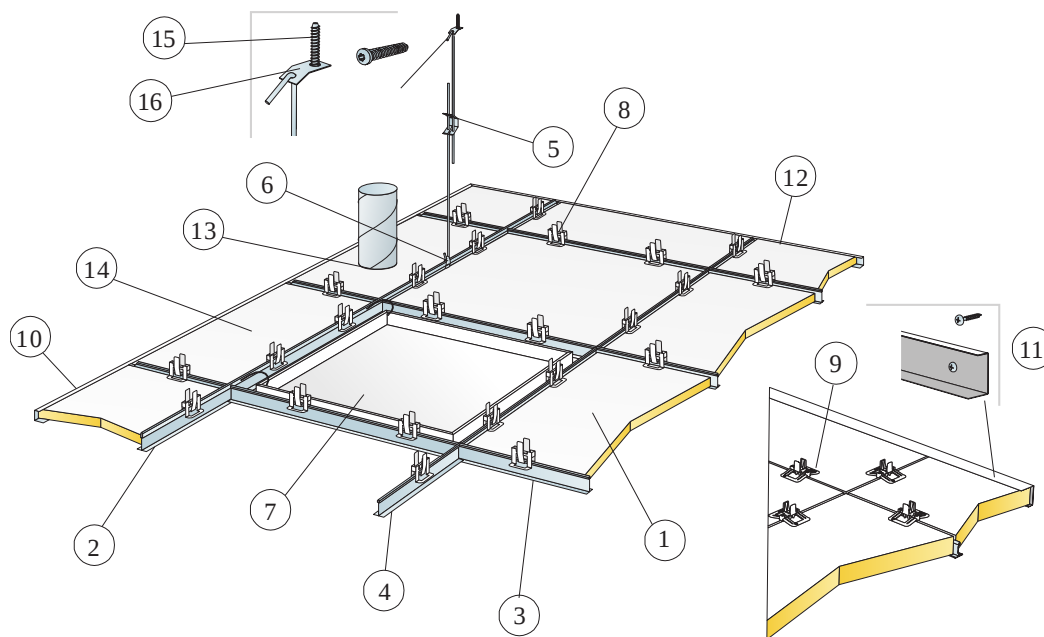

© Saint-Gobain Ecophon AB

QUANTITÉS SPÉCIFIQUES (HORS CHUTES)

| | Taille, mm | |
|---|---------------------|---------------------|
| | 600x600 | 1200x600 |
| 1 Hygiene Advance A | 2,8/m ² | 1,4/m ² |
| 2 Profil porteur T24 Connect C3, installé tous les 1200 mm | 0,9m/m ² | 0,9m/m ² |
| 3 Entretoise Connect T24 C3, L=1200 mm, installée tous les 600 mm. | 1,7m/m ² | 1,7m/m ² |
| 4 Entretoise T24 Connect C3, L= 600 mm | 0,9m/m ² | - |
| 5 Suspente réglable Connect C3, installée tous les 1200 mm (distance max du mur 600 mm) | 0,7/m ² | 0,7/m ² |
| 6 Clip de suspension Connect (ne pas utiliser en piscine) | 0,7/m ² | 0,7/m ² |
| 7 Trappe de visite Connect C3 | Cf. calepinage | |
| 8 Clip Connect Hygiene 20 | 11/m ² | 7/m ² |
| 9 Clip Hygiene 40 Connect | 11/m ² | 7/m ² |
| 10 Coulisse de rive Connect C3 vissée tous les 300 mm (pour épaisseur de 20 mm). | Cf. calepinage | |
| 11 Coulisse de rive Connect C3 vissée tous les 300 mm (pour épaisseur de 40 mm). | Cf. calepinage | |
| 12 Bande adhésive Connect Hygiene Advance | Cf. calepinage | |
| 13 Joint siliconé non fourni | Cf. calepinage | |
| 14 Hygiene Advance de rive | Cf. calepinage | |
| 15 Vis d'ancrage Connect C4 | 0,7/m ² | 0,7/m ² |
| 16 Equerre de fixation C4 | 0,7/m ² | 0,7/m ² |

Δ Hauteur Minimale de construction hors tout : 150 mm

δ Hauteur minimale de démontabilité pour ép.20 mm: 150 mm

| <p>δ Hauteur minimale de démontabilité pour ép.40 mm: 170 mm</p> | | | <table border="1"> <thead> <tr> <th>Taille, mm</th> <th>Charge</th> <th>Capacité de maximale utile charge minimale</th> </tr> </thead> <tbody> <tr> <td>600x600x20</td> <td>40</td> <td>160</td> </tr> <tr> <td>600x600x40</td> <td>40</td> <td>160</td> </tr> <tr> <td>1200x600x20</td> <td>40</td> <td>160</td> </tr> <tr> <td>1200x600x40</td> <td>40</td> <td>160</td> </tr> </tbody> </table> | Taille, mm | Charge | Capacité de maximale utile charge minimale | 600x600x20 | 40 | 160 | 600x600x40 | 40 | 160 | 1200x600x20 | 40 | 160 | 1200x600x40 | 40 | 160 |
|--|------------------------|--|--|------------|--------|--|------------|----|-----|------------|----|-----|-------------|----|-----|-------------|----|-----|
| Taille, mm | Charge | Capacité de maximale utile charge minimale | | | | | | | | | | | | | | | | |
| 600x600x20 | 40 | 160 | | | | | | | | | | | | | | | | |
| 600x600x40 | 40 | 160 | | | | | | | | | | | | | | | | |
| 1200x600x20 | 40 | 160 | | | | | | | | | | | | | | | | |
| 1200x600x40 | 40 | 160 | | | | | | | | | | | | | | | | |
| Voir quantitatif | Installation des clips | Clips pour maintenir les panneaux en place | Charge appliquée/ Surcharge admissible | | | | | | | | | | | | | | | |

Ecophon Hygiene Advance™ Baffle

Ecophon Hygiene Advance™ Baffle est un baffle vertical résistant au nettoyage et à la désinfection avancés quotidiens avec des produits chimiques puissants. Convient aux conditions les plus exigeantes, y compris la graisse en suspension dans l'air et les particules de saleté.

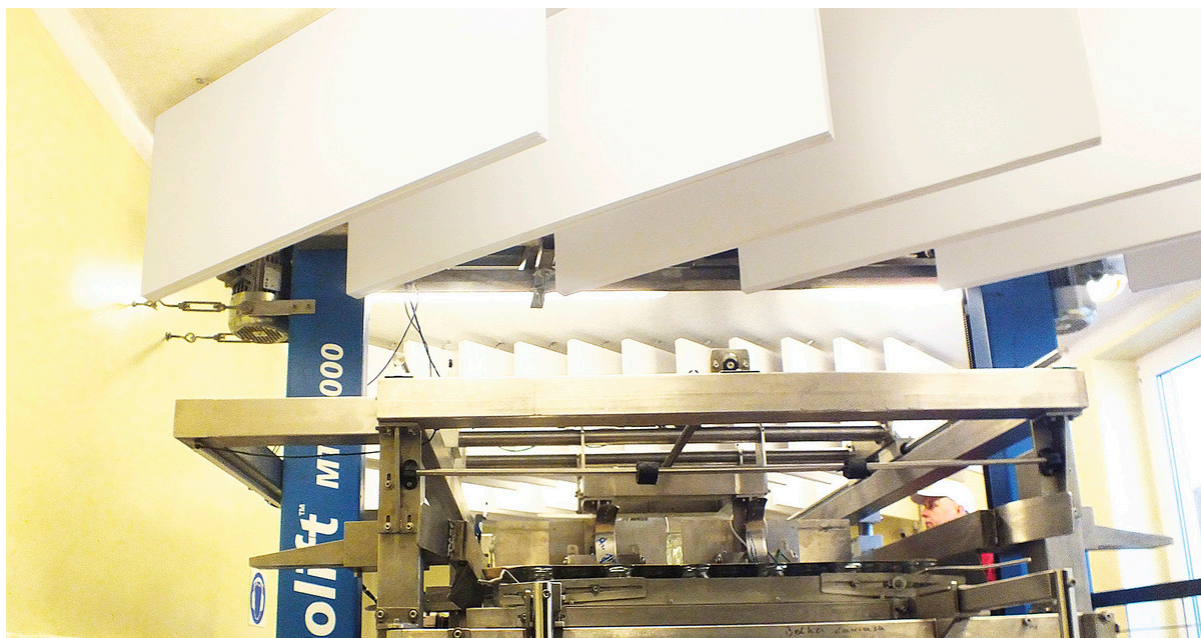

Kępczyn Małonezy, Poland

GAMME DE SYSTÈME



| | |
|-------------------|------------|
| Taille, mm | 1200x600 |
| T24 | • |
| Epaisseur (ép) | 40 |
| Schéma de montage | M259, M260 |

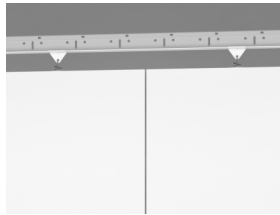

Hygiene Advance Baffle C3 en rangées

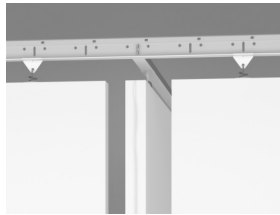

Hygiene Advance Baffle C3 en rectangles

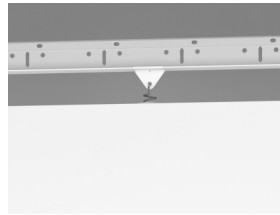

Hygiene Advance Baffle C3 avec Clip Baffle Connect C3



Hygiene Advance Baffle

Acoustics



Absorption acoustique:

Résultats des tests selon la norme EN ISO 354:2003 Note: Les résultats présentés ne sont pas comparables avec les résultats selon les anciennes versions de cette norme, en raison de divergences dans la méthode d'essai. Classification selon la norme EN ISO 11654, et valeurs estimatives du coefficient de réduction sonore NRC et de la moyenne d'absorption acoustique SAA selon la norme ASTM C 423.

α_p , Coefficient d'absorption pratique

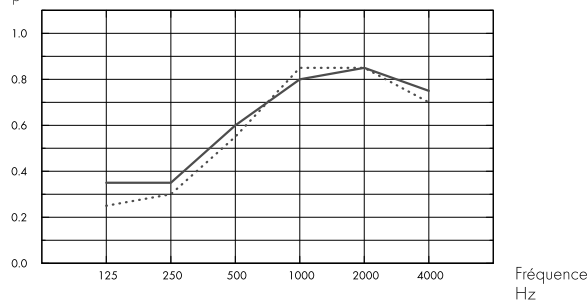

--- Advance Baffle orientés en rangées entraxe 600 mm avec 1,4 baffles/m² de surface de plafond, hht: 600 mm

— Advance Baffle installés en rectangles avec 1,3 baffles/m² de surface de plafond, hht: 600 mm

o.d.s = overall depth of system

| | THK mm | o.d.s. mm | α_p , Practical sound absorption coefficient | | | | | | α_w | Sound absorption class |
|---------------|--------|-----------|---|--------|--------|---------|---------|---------|------------|------------------------|
| | | | 125 Hz | 250 Hz | 500 Hz | 1000 Hz | 2000 Hz | 4000 Hz | | |
| in rows | 40 | 600 | 0.25 | 0.30 | 0.55 | 0.85 | 0.85 | 0.70 | 0.55 | D |
| in rectangles | 40 | 600 | 0.35 | 0.35 | 0.60 | 0.80 | 0.85 | 0.75 | 0.60 | C |

| | THK mm | o.d.s. mm | NRC | SAA |
|---------------|--------|-----------|------|------|
| in rows | 40 | 600 | 1.00 | 1.00 |
| in rectangles | 40 | 600 | 1.00 | 1.00 |

Qualité de l'air intérieur



| Cert/Label | |
|------------------------------|----------|
| Eurofins Indoor Air Comfort® | IAC Gold |
| Étiquetage Sanitaire | A+ |
| Classement M1 Finlandais | • |



Empreinte environnementale



| | kg CO ₂ equiv/m ² |
|----------------|---|
| Advance Baffle | 16,23 |

Étapes de cycle de vie A1 à C4 de l'EPD, en conformité avec ISO 14025 / EN 15804



Circularité

| | |
|--|------------------|
| Minimum post-consumer recycled content | 64% |
| Recyclability | Fully recyclable |



Sécurité incendie

| Pays | Fire standard | Classe |
|---------|---------------|---------------------------|
| Europe | EN 13501-1 | A2-s1,d0 |
| Schweiz | EN 13501-1 | Brandverhaltensgruppe RF1 |

La laine de verre des panneaux est testée et classée comme non combustible selon la norme EN ISO 1182 / D.O.P. téléchargeable sur www.ecophon.ch



Résistance à l'humidité

Essais réalisés pour une classe C, humidité relative de 95% et température de 30°C, selon la norme EN 13964:2014



Rendement lumineux

Blanc 141, échantillon de couleur NCS le plus proche: S 1000-N, 73% de réflexion lumineuse.



Entretien

| Norme/Méthode | Frequency |
|--------------------------|-----------|
| Dusting | Daily |
| Wet wiping | Daily |
| Steam cleaning | Daily |
| Low pressure cleaning | Daily |
| High pressure cleaning | Daily |
| Hydrogen peroxide vapor | • |
| UV-C, BIFMA HCF 8.1-2019 | • |



Détergents/Désinfectants

| Produit chimique | Concentration |
|------------------------|---------------|
| Formol | 37% |
| Ammoniac | 25% |
| Peroxyde d'Hydrogène | 30% |
| Acide sulfurique | 5% |
| Acide phosphorique | 30% |
| Acide peracétique | 15% |
| Acide hydrochlorique | 5% |
| Isopropanol | 100% |
| Hydroxide de Sodium | 5% |
| Hypochlorite de Sodium | 5% |

Testé selon la norme ISO 2812-1 et classé selon la norme ISO 4628-1 avec un excellent résultat pour les produits chimiques suivants.



Résistance à la moisissure et aux bactéries

| Norme/Méthode | Classe |
|--|------------------------------------|
| ISO 846 :2019 method C (for bacterium) | 0 (No growth under the microscope) |
| ASTM D3273-16 (for fungi) | 10 (0% growth on the surface) |



Classification Salle Blanche

| Norme/Méthode | | Classe |
|---------------|-------------------------------|-----------|
| ISO 14644 | Particle cleanliness class | ISO 3 |
| NF S 90-351 | Microbiological class | M1/area 4 |
| NF S 90-351 | Particle elimination kinetics | CP(0,5) 1 |



Accessibilité

Les panneaux sont démontables.



Mise en oeuvre

Mise en oeuvre selon les schémas de montage, guides d'installation et logiciels de dessin assisté. Les dalles coupées doivent être scellées à l'aide de la bande adhésive Hygiène Advance. Sceller les trous avec un silicone approprié. On utilisera Hygiène Advance de rive si les panneaux doivent être découpés.



Poids du système

The weight of the system (including suspension grid) should be approximately 4 kg/m².



Propriétés mécaniques

Concernant la charge et les conditions de surcharge du système, voir les tableaux sous les schémas de montage correspondants, ou consulter sur le site, la fiche produit : onglet "propriétés techniques", rubrique "propriétés mécaniques".



CE

Tous les plafonds Ecophon sont marqués CE selon la norme Européenne harmonisée EN13964:2014, et la performance individuelle du produit (Absorption acoustique, Réaction au feu, tenue mécanique, émission) est déclarée dans la Déclaration de Performance (DoP)

SCHÉMA DE MONTAGE (M259) POUR ECOPHON HYGIENE ADVANCE™ BAFFLE C3 (EN RANGÉES)

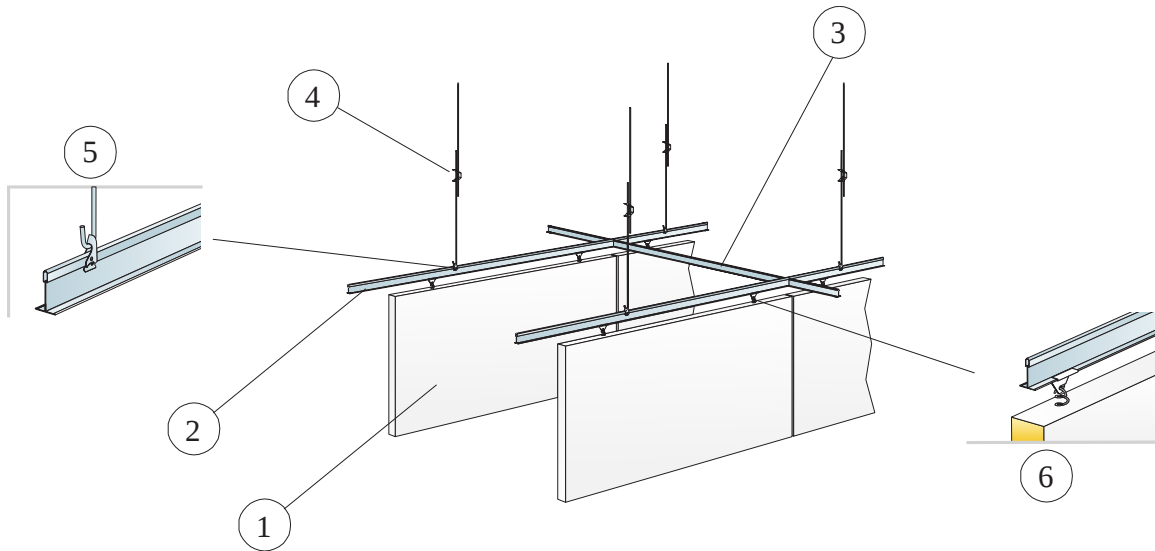

© Saint-Gobain Ecophon AB

QUANTITÉS SPÉCIFIQUES (HORS CHUTES)

| | | Taille, mm |
|---|---|---------------------|
| | | 1200x600 |
| 1 | Hygiene Advance Baffle | 1,4/m ² |
| 2 | Profil porteur Connect T24 C3, installé tous les 600 mm | 1,7m/m ² |
| 3 | Entretoise Connect T24 C3, L=600 mm, installée tous les 1800 mm | 0,6m/m ² |
| 4 | Suspente réglable Connect C3 c1200 | 1,4/m ² |
| 5 | Clip de suspension Connect | 1,4/m ² |
| 6 | Clip Baffle Connect C3 | 2,8/m ² |

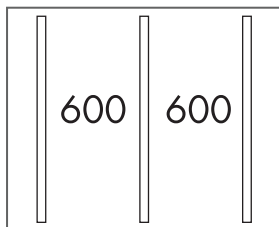

Mise en oeuvre en rangées

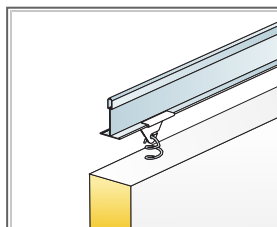

Détail de suspension avec clip baffle

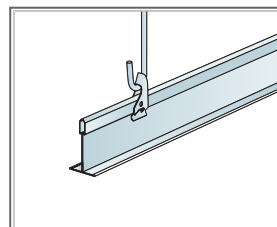

Suspente réglable Connect avec Clip de suspension Connect

| Taille, mm | Charge maximale utile | Capacité de charge minimale |
|-------------|-----------------------|-----------------------------|
| 1200x600x40 | 0 | 160 |

Charge appliquée/Surcharge admissible

SCHÉMA DE MONTAGE (M260) POUR ECOPHON HYGIENE ADVANCE™ BAFFLE C3 (EN RECTANGLE)

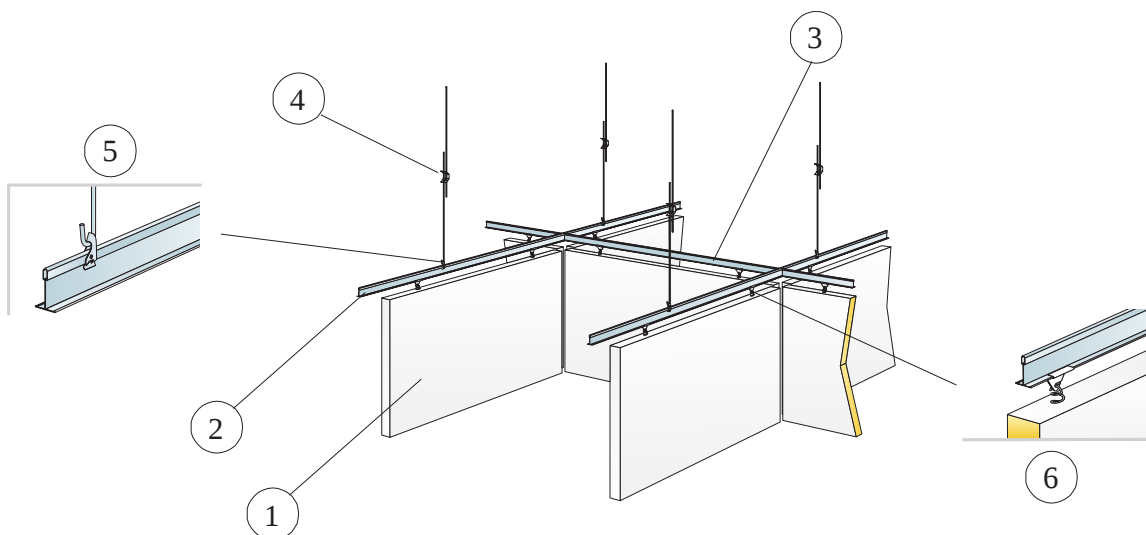

© Saint-Gobain Ecophon AB

QUANTITÉS SPÉCIFIQUES (HORS CHUTES)

| | | Taille, mm |
|---|--|---------------------|
| | | 1200x600 |
| 1 | Hygiene Advance Baffle | 1,3/m ² |
| 2 | Profil porteur Connect T24 C3, installé tous les 1250mm | 0,8m/m ² |
| 3 | Entretoise Connect T24 C3, L=1250 mm, installée tous les 1300 mm | 0,8m/m ² |
| 4 | Suspente Connect ajustable C3 | 0,7/m ² |
| 5 | Clip de suspension Connect | 0,7/m ² |
| 6 | Clip Baffle Connect C3 | 2,5/m ² |

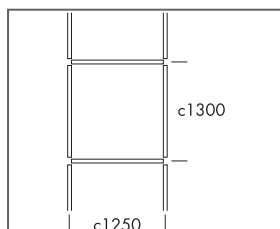

Mise en oeuvre en rectangles

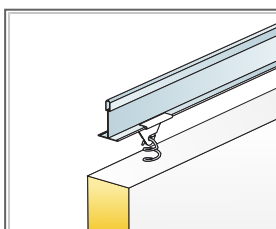

Clip Baffle Connect C3

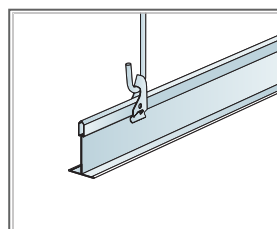

Suspente réglable Connect avec Clip de suspension Connect

| Taille, mm | Charge maximale utile | Capacité de charge minimale |
|-------------|-----------------------|-----------------------------|
| 1200x600x40 | 0 | 160 |

Charge appliquée/Surcharge admissible

Ecophon Hygiene Advance™ Wall

Ecophon Hygiene Advance™ Wall est un panneau mural qui résiste au nettoyage et à la désinfection avancés quotidiens avec des produits chimiques puissants. Convient aux conditions les plus exigeantes, y compris la graisse en suspension dans l'air et les particules de saleté.



Easyfood, Kolding, Denmark

GAMME DE SYSTÈME

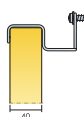

| | |
|---------------------|----------|
| Taille, mm | 1200x600 |
| Fixation spécifique | • |
| Epaisseur (ép) | 40 |
| Schéma de montage | M258 |

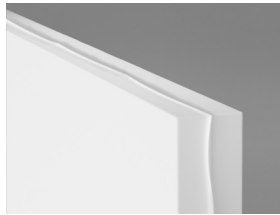

Hygiene Advance Wall



Système Hygiene Advance Wall C3

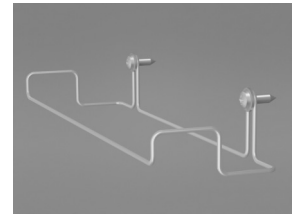

Fixation murale Connect C3

Acoustics



Absorption acoustique:

Résultats selon la norme EN ISO 354. Classification selon la norme EN ISO 11654.

α_p , Practical sound absorption coefficient

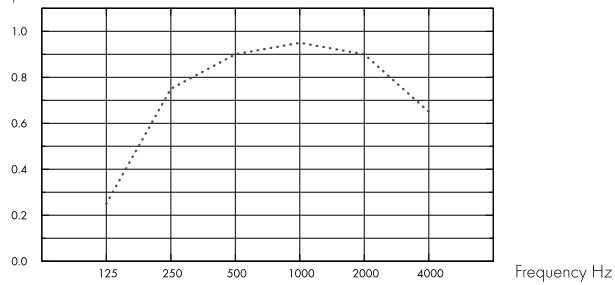

... Hygiene Advance Wall, 80 mm o.d.s.

o.d.s = overall depth of system

| THK mm | o.d.s. mm | α_p , Practical sound absorption coefficient | | | | | | α_w | Sound absorption class |
|-----------|-----------|---|--------|--------|---------|---------|---------|------------|------------------------|
| | | 125 Hz | 250 Hz | 500 Hz | 1000 Hz | 2000 Hz | 4000 Hz | | |
| 40 | 80 | 0.25 | 0.75 | 0.90 | 0.95 | 0.90 | 0.65 | 0.85 | B |

Qualité de l'air intérieur



| Cert/Label | |
|------------------------------|----------|
| Eurofins Indoor Air Comfort® | IAC Gold |
| Etiquetage Sanitaire | A+ |
| Classement M1 Finlandais | • |



Empreinte environnementale



| | kg CO ₂ equiv/m ² |
|--------------|---|
| Advance Wall | 16,23 |

Etapas de cycle de vie A1 à C4 de l'EPD, en conformité avec ISO 14025 / EN 15804

Circularité



| | |
|--|------------------|
| Minimum post-consumer recycled content | 64% |
| Recyclability | Fully recyclable |

Sécurité incendie



| Pays | Fire standard | Classe |
|---------|---------------|---------------------------|
| Europe | EN 13501-1 | A2-s1,d0 |
| Schweiz | EN 13501-1 | Brandverhaltensgruppe RF1 |

La laine de verre des panneaux est testée et classée comme non combustible selon la norme EN ISO 1182 / D.O.P. téléchargeable sur www.ecophon.ch



Résistance à l'humidité

Essais réalisés pour une classe C, humidité relative de 95% et température de 30°C, selon la norme EN 13964:2014



Rendement lumineux

Blanc 141, échantillon de couleur NCS le plus proche: S 1000-N, 73% de réflexion lumineuse.



Entretien

| Norme/Méthode | Frequency |
|--------------------------|-----------|
| Dusting | Daily |
| Wet wiping | Daily |
| Steam cleaning | Daily |
| Low pressure cleaning | Daily |
| High pressure cleaning | Daily |
| Hydrogen peroxide vapor | • |
| UV-C, BIFMA HCF 8.1-2019 | • |



Détergents/Désinfectants

| Produit chimique | Concentration |
|------------------------|---------------|
| Formol | 37% |
| Ammoniac | 25% |
| Peroxyde d'Hydrogène | 30% |
| Acide sulfurique | 5% |
| Acide phosphorique | 30% |
| Acide peracétique | 15% |
| Acide hydrochlorique | 5% |
| Isopropanol | 100% |
| Hydroxide de Sodium | 5% |
| Hypochlorite de Sodium | 5% |

Testé selon la norme ISO 2812-1 et classé selon la norme ISO 4628-1 avec un excellent résultat pour les produits chimiques suivants.



Résistance à la moisissure et aux bactéries

| Norme/Méthode | Classe |
|--|------------------------------------|
| ISO 846 :2019 method C (for bacterium) | 0 (No growth under the microscope) |
| ASTM D3273-16 (for fungi) | 10 (0% growth on the surface) |



Classification Salle Blanche

| | Norme/Méthode | Classe |
|-------------|-------------------------------|-----------|
| ISO 14644 | Particle cleanliness class | ISO 3 |
| NF S 90-351 | Microbiological class | M1/area 4 |
| NF S 90-351 | Particle elimination kinetics | CP(0,5) 1 |



Accessibilité

Les panneaux sont démontables.



Mise en oeuvre

Mise en œuvre selon les schémas de montage, guides d'installation et logiciels de dessin assisté. Pour la hauteur minimum de l'ensemble du système voir quantitatif.



Poids du système

The weight of the system (including profile system) should be approximately 3 kg/pcs.



Propriétés mécaniques

Concernant la charge et les conditions de surcharge du système, voir les tableaux sous les schémas de montage correspondants, ou consulter sur le site, la fiche produit : onglet "propriétés techniques", rubrique "propriétés mécaniques".



CE

Tous les plafonds Ecophon sont marqués CE selon la norme Européenne harmonisée EN13964:2014, et la performance individuelle du produit (Absorption acoustique, Réaction au feu, tenue mécanique, émission) est déclarée dans la Déclaration de Performance (DoP)

SCHÉMA DE MONTAGE (M258) POUR ECOPHON HYGIENE ADVANCE™ WALL C3

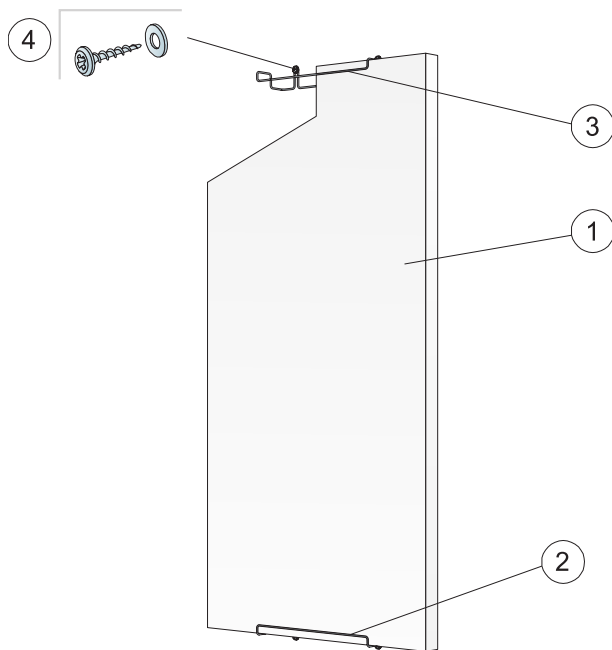

© Saint-Gobain Ecophon AB

QUANTITÉS SPÉCIFIQUES (HORS CHUTES)

| | | Taille, mm |
|------------------------------|--|--------------------|
| | | 1200x600 |
| 1 | Hygiene Advance VWall | 1,4/m ² |
| 2 | Fixation murale Connect C3, montage vertical | 2/panneau |
| 3 | Fixation Connect C3, montage horizontal | 4/panneau |
| 4 | Vis murale (non fournie) | 2/fixation murale |
| Δ Encombrement total : 90 mm | | - |

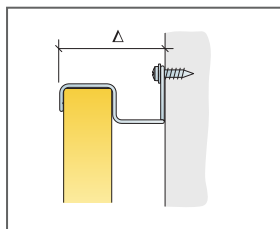

Encombrement total

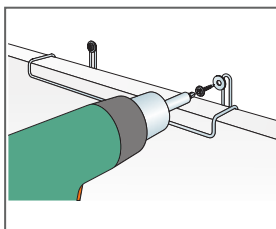

Mise en œuvre avec vis murale en acier inoxydable (A2) (non fournie)

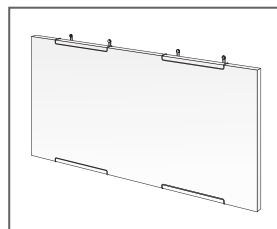

| Taille, mm | Charge maximale utile | Capacité de charge minimale |
|-------------|-----------------------|-----------------------------|
| 1200x600x40 | 0 | - |

Charge appliquée/Surcharge admissible