

Ecophon Hygiene Clinic™ A

Ecophon Hygiene Clinic™ A posiada widoczną konstrukcję nośną. Absorbery charakteryzują się niskim poziomem emisji, co zapewnia wysoką jakość powietrza w pomieszczeniach. Są odporne na rozwój pleśni i bakterii oraz czyszczenie za pomocą HPV (para nadtlenku wodoru).

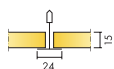

FORMATY



Format, mm	600x600	1200x600
T24	•	•
Grubość (d)	15	15
Szkice montażowe.	M338	M338

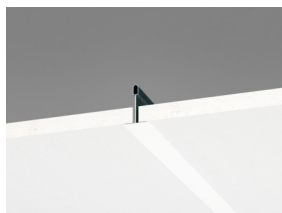

Przekrój systemu Hygiene Clinic A

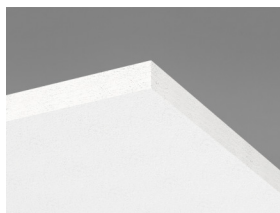

Płyta Hygiene Clinic A

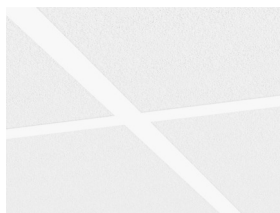

System Hygiene Clinic A

Akustyka



Pochłanianie dźwięku:

Pomiary przeprowadzane zgodnie z EN ISO 354. Klasyfikacja zgodnie z EN ISO 11654.

α_p , Praktyczny współczynnik pochłaniania dźwięku

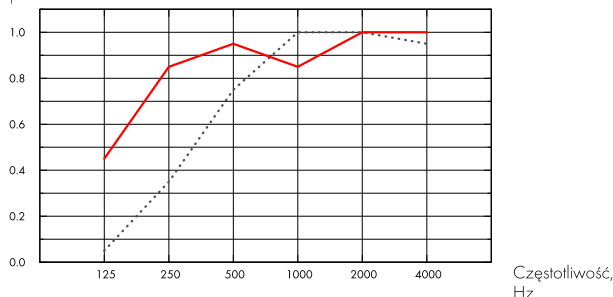

... Hygiene Clinic A 15 mm, 50 mm o.d.s.

— Hygiene Clinic A 15 mm, 200 mm o.d.s.

o.d.s = c.w.k. = całkowita wysokość konstrukcyjna

d mm	c.w.k. mm	α_p , Praktyczny współczynnik pochłaniania dźwięku						α_w	Klasa pochłaniania dźwięku
		125 Hz	250 Hz	500 Hz	1000 Hz	2000 Hz	4000 Hz		
15	50	0.05	0.35	0.75	1.00	1.00	0.95	0.65	C
15	200	0.45	0.85	0.95	0.85	1.00	1.00	0.95	A

d mm	c.w.k. mm	NRC	SAA
15	50	0.80	0.79
15	200	0.90	0.91

Warunki wewnątrz pomieszczenia



Certyfikat / Znak

Eurofins Indoor Air Comfort®

IAC Gold

Francuskie VOC

A+



Cradle to Cradle Certified®



Ten produkt posiada certyfikację Cradle to Cradle Certified® na poziomie Bronze (wersja 4.0).



Higieniczność materiału



Ten produkt posiada certyfikat C2C Certified Material Health Certificate™ na poziomie Silver (wersja 4.0). Certyfikat C2C Certified Material Health Certificate™ potwierdza higieniczność i bezpieczeństwo użytkowania danego produktu zgodnie z wymaganiami Material Health standaryzacji Cradle-to-Cradle Certified Product Standard.



Ślad węglowy

	kg CO ₂ equiv/m ²	Cykl życia kalkulowany dla etapów od A1 do C4, zgodnie z ISO 14025 / EN 15804
Hygiene Clinic A	2,55	



Możliwości przetworzenia

Minimalna zawartość materiałów z recyklingu	46%
Możliwości przetworzenia	W pełni nadaje się do powtórnego przetworzenia



Bezpieczeństwo pożarowe

Kraj	Fire standard	Klasa	Płyty są materiałem niepalnym wg badań i klasyfikacji EN ISO 1182.
Europa	EN 13501-1	A2-s1,d0	



Odporność na wilgoć

Testowany dla Klasy C, wilgotność względna 95% przy 30°C, zgodnie z EN 13964:2014



Odbicie światła

Biały 500, najbliższy kolor NCS: S 0500-N, odbicie światła 84%



Utrzymywanie w czystości

Standard/Metoda badania	Częstotliwość
Odkurzanie ręczne i maszynowe	Codziennie
Przecieranie na mokro	Codziennie
Odporność na czyszczenie parą nadtlenku wodoru	•
UV-C, BIFMA HCF 8.1-2019	•



Odporność na pleśń i bakterie

Standard/Metoda badania	Klasa
ISO 846 :2019 method A (for fungi)	0 (No growth under the microscope)
ISO 846 :2019 method C (for bacterium)	0 (No growth under the microscope)
ASTM D3273-16 (for fungi)	10 (0% growth on the surface)



Czystość powietrza

	Standard/Metoda badania	Klasa
ISO 14644	Klasa czystości powietrza	ISO 4
NF S 90-351	Klasa czystości mikrobiologicznej	M1/strefa 4
NF S 90-351	Szybkość usuwania cząstek	CP(0,5) 5



Dostęp

Płyty są łatwo demontowalne. Minimalny prześwit umożliwiający demontaż zgodnie ze szkicem montażowym.



Montaż

Zgodnie ze szkicem montażowym, przewodnikiem instalacyjnym oraz rysunkami pomocniczymi. Informacje na temat minimalnej całkowitej wysokości konstrukcyjnej umieszczone są pod szkicem montażowym w specyfikacji ilościowej.



Ciężar systemu

	kg/m ²
Hygiene Clinic A	1,3
Hygiene Clinic A + Connect grid system	2,3

Informacje o wadze mają charakter orientacyjny i mogą ulec zmianie.



Obchodzenie się z płytami i wytrzymałość mechaniczna

Informacje dotyczące maksymalnego obciążenia użytkowego, minimalnej nośności oraz innych właściwości funkcjonalnych i mechanicznych dostępne w tabeli na stronie www.ecophon.pl.



CE

Sufity Ecophon udostępnione są ze znakiem CE, zgodnie z Europejską normą zharmonizowaną EN13964:2014. Na wyroby budowlane znakowane znakiem CE wystawia się Deklarację Właściwości Użytkowych (DWU), co pozwala użytkownikowi łatwo porównać właściwości produktów dostępnych na rynku Europejskim.

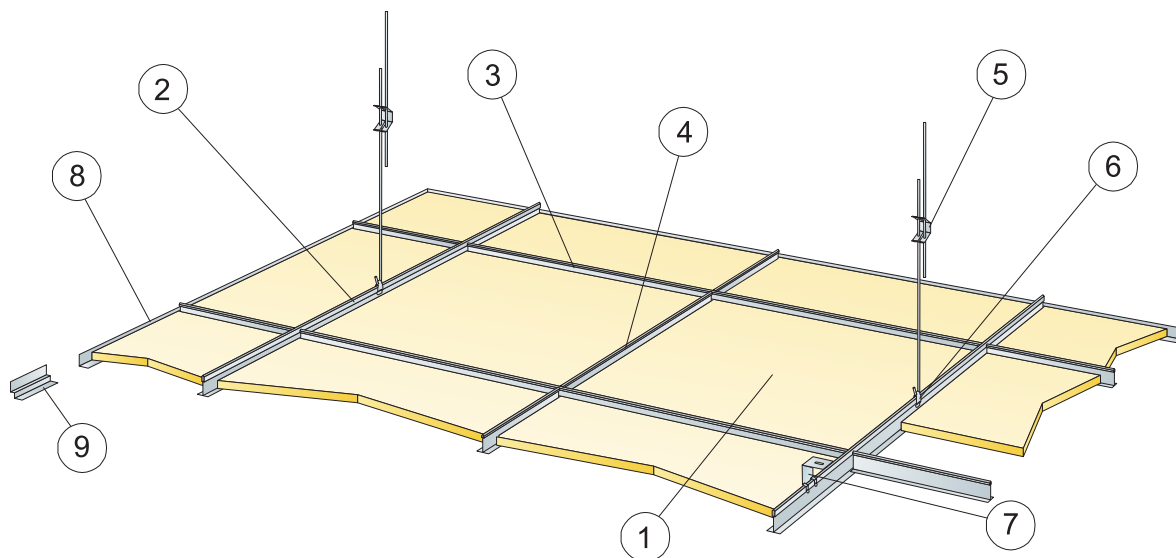

©Saint-Gobain Ecophon AB

SPECYFIKACJA ILOŚCIOWA (WYŁĄCZAJĄC ODPADY)

	Format, mm	
	600x600	1200x600
1 Hygiene Clinic A	2,8/m ²	1,4/m ²
2 Connect T24 Profil główny, co 1200 mm	0,9m/m ²	0,9m/m ²
3 Connect T24 Profil poprzeczny, L=1200 mm, co 600 mm	1,7m/m ²	1,7m/m ²
4 Connect T24 Profil poprzeczny, L=600 mm	0,9m/m ²	-
5 Connect Wieszak regulowany, co 1200 mm (maks. odległość od ściany 600 mm)	0,7/m ²	0,7/m ²
6 Connect Uchwyt do wieszaka regulowanego (nie stosować w halach basenowych)	0,7/m ²	0,7/m ²
7 Montaż bezpośredni: Connect Blaszka do mocowania bezpośredniego, mocowana co 1200 mm	0,7/m ²	0,7/m ²
8 Connect Kątownik przyścienny, mocowany co 300 mm	wg obmiarów	wg obmiarów
9 Connect listwa cieniowa, mocowana co 300mm	wg obmiarów	wg obmiarów
Δ Minimalna całkowita wysokość konstrukcyjna: 100 mm przy użyciu wieszaków regulowanych, 50 mm przy użyciu zamocowań bezpośrednich	-	-
δ Najmniejszy prześwit umożliwiający demontaż: 120 mm	-	-



Patrz Specyfikacja ilościowa

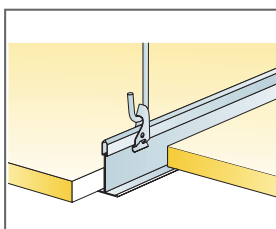

Podwieszenie przy użyciu Connect Wieszaka regulowanego i Connect Uchwytu

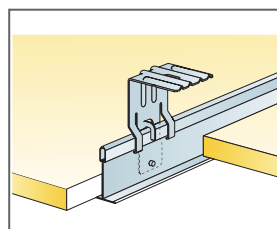

Podwieszenie przy użyciu Connect Mocowania bezpośredniego

Format, mm	Maks. obciążenie użytkowe [N]	Min. nośność [N]
600x600x15	50	160
1200x600x15	50	160

Obciążenie użytkowe/ nośność

Ecophon Hygiene Clinic™ E

Ecophon Hygiene Clinic™ E posiada częściowo ukrytą konstrukcję nośną oraz schodkowo przycięte krawędzie. Absorbery charakteryzują się niskim poziomem emisji, co zapewnia wysoką jakość powietrza w pomieszczeniach. Są odporne na rozwój pleśni i bakterii oraz czyszczenie za pomocą HPV (para nadtlenku wodoru).



Centre de dialyse de Pau,

FORMATY

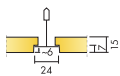

Format, mm	600x600	1200x600
T24	•	•
Grubość (d)	15	15
Szkice montażowe.	M339	M339



Płyta Hygiene Clinic E

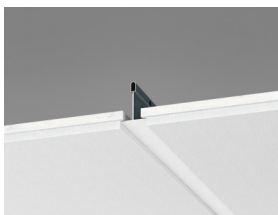

Przekrój systemu Hygiene Clinic E



System Hygiene Clinic E

Akustyka



Pochłanianie dźwięku:

Pomiary przeprowadzone zgodnie z normą EN ISO 354.

Klasyfikacja zgodnie z normą EN ISO 11654, wartości współczynnika redukcji szumu NRC i średniej pochłaniania dźwięku SAA zgodnie z ASTM C 423.

α_p , Praktyczny współczynnik pochłaniania dźwięku

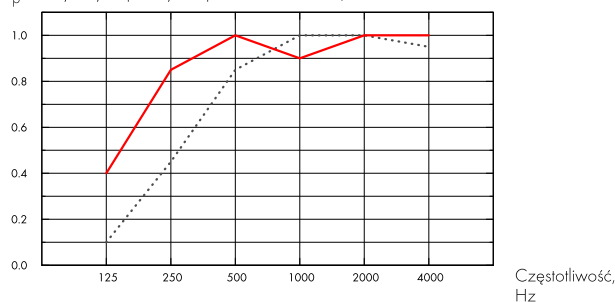

... Hygiene Clinic E 15 mm, 60 mm o.d.s.

— Hygiene Clinic E 15 mm, 200 mm o.d.s.

o.d.s = c.w.k. = całkowita wysokość konstrukcyjna

d mm	c.w.k. mm	α_p , Praktyczny współczynnik pochłaniania dźwięku						α_w	Klasa pochłaniania dźwięku
		125 Hz	250 Hz	500 Hz	1000 Hz	2000 Hz	4000 Hz		
15	60	0.10	0.45	0.85	1.00	1.00	0.95	0.75	C
15	200	0.40	0.85	1.00	0.90	1.00	1.00	1.00	A

Warunki wewnątrz pomieszczenia



Certyfikat / Znak

Eurofins Indoor Air Comfort®

IAC Gold

Francuskie VOC

A+



Cradle to Cradle Certified®



Ten produkt posiada certyfikację Cradle to Cradle Certified® na poziomie Bronze(wersja 4.0).



Higieniczność materiału



Ten produkt posiada certyfikat C2C Certified Material Health Certificate™ na poziomie Silver (wersja 4.0). Certyfikat C2C Certified Material Health Certificate™ potwierdza higieniczność i bezpieczeństwo użytkowania danego produktu zgodnie z wymaganiami Material Health standaryzacji Cradle-to-Cradle Certified Product Standard.



Ślad węglowy

	kg CO ₂ equiv/m ²	Cykl życia kalkulowany dla etapów od A1 do C4, zgodnie z ISO 14025 / EN 15804
Hygiene Clinic E	2,19	



Możliwości przetworzenia

Minimalna zawartość materiałów z recyklingu	45%
Możliwości przetworzenia	W pełni nadaje się do powtórnego przetworzenia



Bezpieczeństwo pożarowe

Kraj	Fire standard	Klasa	Płyty są materiałem niepalnym wg badań i klasyfikacji EN ISO 1182.
Europa	EN 13501-1	A2-s1,d0	



Odporność na wilgoć

Testowany dla Klasy C, wilgotność względna 95% przy 30°C, zgodnie z EN 13964:2014



Odbicie światła

Biały 500, najbliższy kolor NCS: S 0500-N, odbicie światła 84%



Utrzymywanie w czystości

Standard/Metoda badania	Częstotliwość
Odkurzanie ręczne i maszynowe	Codziennie
Przecieranie na mokro	Codziennie
Odporność na czyszczenie parą nadtlenku wodoru	•
UV-C, BIFMA HCF 8.1-2019	•



Odporność na pleśń i bakterie

Standard/Metoda badania	Klasa
ISO 846 :2019 method A (for fungi)	0 (No growth under the microscope)
ISO 846 :2019 method C (for bacterium)	0 (No growth under the microscope)
ASTM D3273-16 (for fungi)	10 (0% growth on the surface)



Czystość powietrza

	Standard/Metoda badania	Klasa
ISO 14644	Klasa czystości powietrza	ISO 4
NF S 90-351	Klasa czystości mikrobiologicznej	M1/strefa 4
NF S 90-351	Szybkość usuwania cząstek	CP(0,5) 5



Dostęp

Płyty są łatwo demontowalne. Minimalny prześwit umożliwiający demontaż zgodnie ze szkicem montażowym.



Montaż

Zgodnie ze szkicem montażowym, przewodnikiem instalacyjnym oraz rysunkami pomocniczymi. Informacje na temat minimalnej całkowitej wysokości konstrukcyjnej umieszczone są pod szkicem montażowym w specyfikacji ilościowej.



Ciężar systemu

	kg/m ²
Hygiene Clinic E	1,3
Hygiene Clinic E + Connect grid system	2,3

Informacje o wadze mają charakter orientacyjny i mogą ulec zmianie.



Obchodzenie się z płytami i wytrzymałość mechaniczna

Informacje dotyczące maksymalnego obciążenia użytkowego, minimalnej nośności oraz innych właściwości funkcjonalnych i mechanicznych dostępne w tabeli na stronie www.ecophon.pl.



CE

Sufity Ecophon udostępnione są ze znakiem CE, zgodnie z Europejską normą zharmonizowaną EN13964:2014. Na wyroby budowlane znakowane znakiem CE wystawia się Deklarację Właściwości Użytkowych (DWU), co pozwala użytkownikowi łatwo porównać właściwości produktów dostępnych na rynku Europejskim.



© Saint-Gobain Ecophon AB

SPECYFIKACJA ILOŚCIOWA (WYŁĄCZAJĄC ODPADY)

	Format, mm	
	600x600	1200x600
1 Hygiene Clinic E	2,8/m ²	1,4/m ²
2 Connect T24 Profil główny, co 1200 mm	0,9m/m ²	0,9m/m ²
3 Connect T24 Profil poprzeczny, L=1200 mm, co 600 mm	1,7m/m ²	1,7m/m ²
4 Connect T24 Profil poprzeczny, L=600 mm	0,9m/m ²	-
5 Connect Wieszak regulowany, co 1200 mm (maks. odległość od ściany 600 mm)	0,7/m ²	0,7/m ²
6 Connect Uchwyt do wieszaka regulowanego (nie stosować w halach basenowych)	0,7/m ²	0,7/m ²
7 Montaż bezpośredni: Connect Błazka do mocowania bezpośredniego, mocowana co 1200 mm	0,7/m ²	0,7/m ²
8 Connect Kątownik przyścienny, mocowany co 300 mm	wg obmiarów	wg obmiarów
9 Connect Listwa cieniowa, mocowana co 300mm	wg obmiarów	wg obmiarów
10 Connect Nakładka dystansowa (do Connect Profila cieniowego)	wg obmiarów	wg obmiarów
Δ Minimalna całkowita wysokość konstrukcyjna: 110 mm przy użyciu wieszaków regulowanych, 60 mm przy użyciu zamocowań bezpośrednich	-	-
δ Najmniejszy przeswit umożliwiający demontaż płyt: T15 - 110mm, T24 - 90mm	-	-

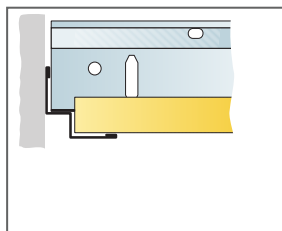
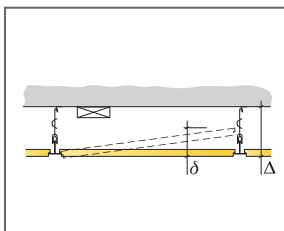

Cięcie proste, płyta leży na Connect Listwie cieniowej

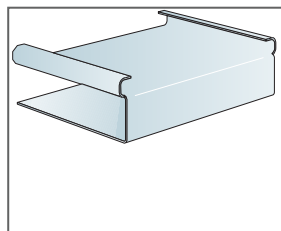

Connect Nakładka dystansowa

Format, mm	Maks. obciążenie użytkowe [N]	Min. nośność [N]
600x600x15	50	160
1200x600x15	50	160

Obciążenie użytkowe/ nośność

Ecophon Hygiene Meditec™

A

Ecophon Hygiene Meditec™ A posiada odsoniętą konstrukcję nośną, odpowiednią do stosowania w pomieszczeniach suchych wymagających regularnej dezynfekcji i/lub czyszczenia. Powierzchnia jest odporna na rozwój pleśni i bakterii oraz czyszczenie popularnymi detergentami i środkami do dezynfekcji. Absorbery charakteryzują się niskim poziomem emisji, co zapewnia wysoką jakość powietrza w pomieszczeniach.



FORMATY

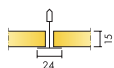

Format, mm	600x600	1200x600
T24	•	•
Grubość (d)	15	15
Szkice montażowe.	M255	M255

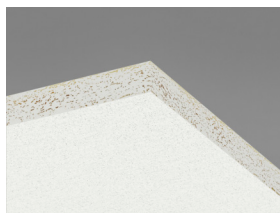

Płyta Hygiene Meditec A



Przekrój Hygiene Meditec A C1 z Connect Klipsem uniwersalnym

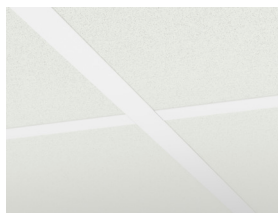

System Hygiene Meditec A C1

Akustyka



Pochłanianie dźwięku:

Pomiary przeprowadzone zgodnie z EN ISO 354. Klasyfikacja zgodnie z EN ISO 11654.

α_p , Praktyczny współczynnik pochłaniania dźwięku

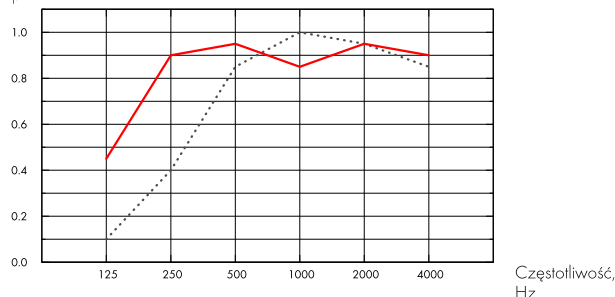

- ... Hygiene Meditec A 15 mm, 50 mm o.d.s.
 - Hygiene Meditec A 15 mm, 200 mm o.d.s.
- o.d.s = c.w.k. = całkowita wysokość konstrukcyjna

d mm	c.w.k. mm	α_p , Praktyczny współczynnik pochłaniania dźwięku						α_w	Klasa pochłaniania dźwięku
		125 Hz	250 Hz	500 Hz	1000 Hz	2000 Hz	4000 Hz		
15	50	0.10	0.40	0.85	1.00	0.95	0.85	0.70	C
15	200	0.45	0.90	0.95	0.85	0.95	0.90	0.95	A

d mm	c.w.k. mm	NRC	SAA
15	50	0.80	0.83
15	400	0.85	0.89

Warunki wewnątrz pomieszczenia



Certyfikat / Znak

Eurofins Indoor Air Comfort®

IAC Gold

Francuskie VOC

A+



Cradle to Cradle Certified®



Ten produkt posiada certyfikację Cradle to Cradle Certified® na poziomie Bronze(wersja 4.0).



Higieniczność materiału



Ten produkt posiada certyfikat C2C Certified Material Health Certificate™ na poziomie Silver (wersja 4.0). Certyfikat C2C Certified Material Health Certificate™ potwierdza higieniczność i bezpieczeństwo użytkowania danego produktu zgodnie z wymaganiami Material Health standaryzacji Cradle-to-Cradle Certified Product Standard.



Ślad węglowy

	kg CO ₂ equiv/m ²
Hygiene Meditec A	2,71

Cykl życia kalkulowany dla etapów od A1 do C4, zgodnie z ISO 14025 / EN 15804



Możliwości przetworzenia

Minimalna zawartość materiałów z recyklingu	44%
Możliwości przetworzenia	W pełni nadaje się do powtórnego przetworzenia



Bezpieczeństwo pożarowe

Kraj	Fire standard	Klasa
Europa	EN 13501-1	A2-s1,d0

Płyty są materiałem niepalnym wg badań i klasyfikacji EN ISO 1182.



Odporność na wilgoć

Testowany dla Klasy C, wilgotność względna 95% przy 30°C, zgodnie z EN 13964:2014



Odbicie światła

Biały 500, najbliższy kolor NCS: S 0500-N, odbicie światła 84%.



Utrzymywanie w czystości

Standard/Metoda badania	Częstotliwość
Odkurzanie ręczne i maszynowe	Codziennie
Przecieranie na mokro	Codziennie
Mycie parą	1/rok
Odporność na czyszczenie parą nadtlenu wodoru	•



Odporność powierzchni

Produkt testowany zgodnie z ISO 11998. Wytrzymuje 200 cykli czyszczenia.



Odporność chemiczna/Dezynfekcja

Środek chemiczny	Substancja aktywna	Stężenie
Etanol	Etanol	70%
Chlorine	Podchloryn sodu	2,5%
Virkon S	Peroksidisarczan dipotasu, kwas sulfamowy	1%
Isopropanol	Alkohol izopropylowy	70%

Testowany zgodnie z ISO 11998 i jest odporny na działanie następujących środków chemicznych.



Odporność na pleśń i bakterie

Standard/Metoda badania	Klasa
ISO 846 :2019 method C (for bacterium)	0 (No growth under the microscope)
ASTM D3273-16 (for fungi)	10 (0% growth on the surface)



Czystość powietrza

Standard/Metoda badania	Klasa
ISO 14644	Klasa czystości powietrza ISO 4
NF S 90-351	Klasa czystości mikrobiologicznej M1/strefa 4
NF S 90-351	Szybkość usuwania cząstek CP(0,5) 5



Dostęp

Płyty są demontowalne. Minimalny prześwit umożliwiający demontaż zgodnie ze szkicem montażowym. Płyty są dociśnięte do konstrukcji przy użyciu klipsów, które zapobiegają przesuwaniu się płyt podczas mycia. Regularny, łatwy dostęp do przestrzeni międzysufitowej zapewnia uchylny włącznik Hygiene Inspection.



Montaż

Zgodnie ze szkicem montażowym, przewodnikiem instalacyjnym oraz pomocniczymi rysunkami. Przecięte panele muszą być zabezpieczone taśmą przy użyciu Connect Farbą do krawędzi. Wycięte otwory muszą być zabezpieczone odpowiednim uszczelniaczem.



Obchodzenie się z płytami i wytrzymałość mechaniczna

Informacje dotyczące maksymalnego obciążenia użytkowego, minimalnej nośności oraz innych właściwości funkcjonalnych i mechanicznych dostępne w tabeli na stronie www.ecophon.pl.



Ciężar systemu

	kg/m ²	Informacje o wadze mają charakter orientacyjny i mogą ulec zmianie.
Hygiene Meditec A	1,3	
Hygiene Meditec A + Connect grid system	2,3	



CE

Sufity Ecophon udostępnione są ze znakiem CE, zgodnie z Europejską normą zharmonizowaną EN13964:2014. Na wyroby budowlane znakowane znakiem CE wystawia się Deklarację Właściwości Użytkowych (DWU), co pozwala użytkownikowi łatwo porównać właściwości produktów dostępnych na rynku Europejskim.

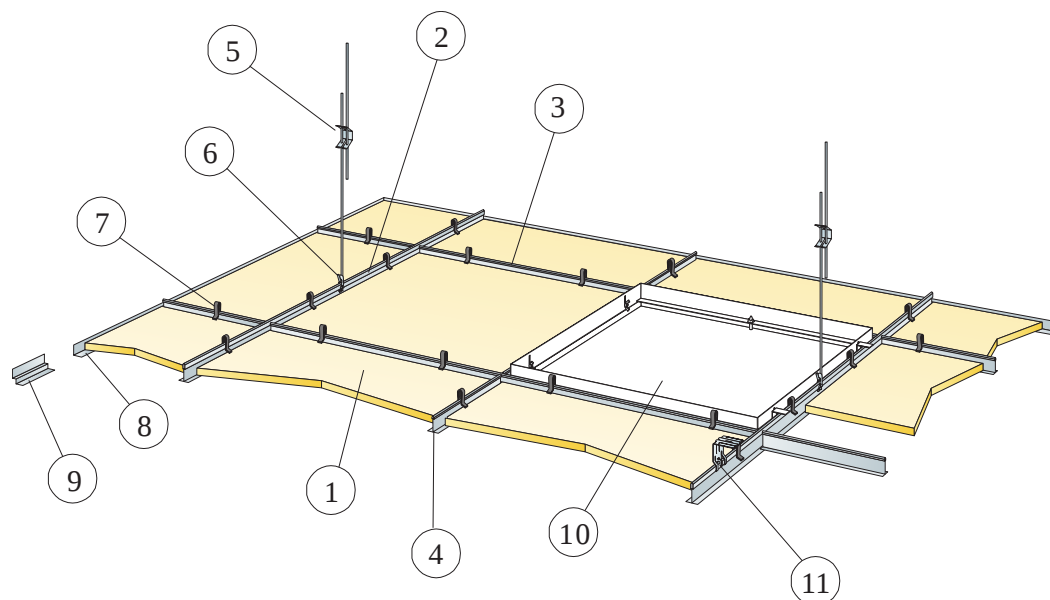

© Saint-Gobain Ecophon AB

SPECYFIKACJA ILOŚCIOWA (WYŁĄCZAJĄC ODPADY)

	Format, mm	
	600x600	1200x600
1 Hygiene Meditec A	2,8/m ²	1,4/m ²
2 Connect T24 Profil główny, co 1200 mm	0,9m/m ²	0,9m/m ²
3 Connect T24 Profil poprzeczny, L=1200 mm, co 600 mm	1,7m/m ²	1,7m/m ²
4 Connect T24 Profil poprzeczny, L=600 mm	0,9m/m ²	-
5 Connect Wieszak regulowany, co 1200 mm (maks. odległość od ściany 600 mm)	0,7/m ²	0,7/m ²
6 Connect Uchwyt do wieszaka regulowanego (nie stosować w halach basenowych)	0,7/m ²	0,7/m ²
7 Connect Klips uniwersalny	11/m ²	7/m ²
8 Opcjonalnie Connect Kątownik przyścienny, mocowany co 300 mm	wg obmiarów	wg obmiarów
9 Opcjonalnie Connect listwa cieniowa, mocowana co 300 mm	wg obmiarów	wg obmiarów
10 Connect Właz inspekcyjny	wg obmiarów	wg obmiarów
11 Montaż bezpośredni: Connect Blaszka do mocowania bezpośredniego, mocowana co 1200 mm	0,7/m ²	0,7/m ²
Δ Minimalna całkowita wysokość konstrukcyjna z Wieszakiem regulowanym Connect i klipsem: 150 mm, z mocowaniem bezpośrednim bez klipsa: 50 mm	-	-
δ Najmniejszy prześwit umożliwiający demontaż: z klipsem - 150 mm, bez klipsa - 100 mm	-	-

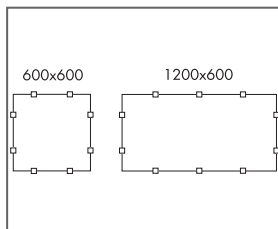
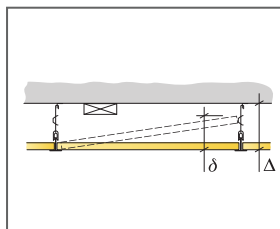

Rozmieszczenie klipsów

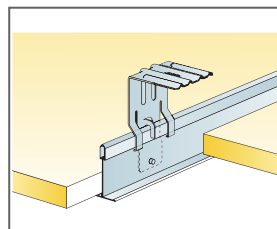

Podwieszenie przy użyciu Connect
Mocowania bezpośredniego

Format, mm	Maks. obciążenie użytkowe [N]	Min. nośność [N]
600x600x15	50	160
1200x600x15	50	160

Obciążenie użytkowe/ nośność

Ecophon Hygiene Meditec™ E

Ecophon Hygiene Meditec™ E posiada częściowo ukrytą konstrukcję nośną oraz schodkowo przycięte krawędzie i jest odpowiedni do stosowania w pomieszczeniach suchych wymagających regularnej dezynfekcji i/lub czyszczenia. Powierzchnia jest odporna na rozwój pleśni i bakterii oraz stosowanie tradycyjnych detergentów i środków dezynfekujących.



Notaufnahme UKSH, Lübeck, Germany

FORMATY

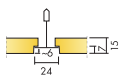

Format, mm	600x600	1200x600
T24	•	•
Grubość (d)	15	15
Szkice montażowe.	M256	M256

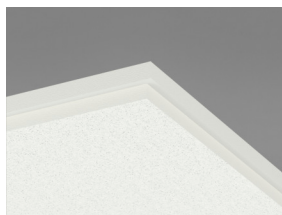

Płyta Hygiene Meditec E



Przekrój Hygiene Meditec E C1 z Connect Klipsem uniwersalnym



System Hygiene Meditec E C1

Akustyka



Pochłanianie dźwięku:

Pomiary przeprowadzone zgodnie z EN ISO 354. Klasyfikacja zgodnie z EN ISO 11654.

α_p , Praktyczny współczynnik pochłaniania dźwięku

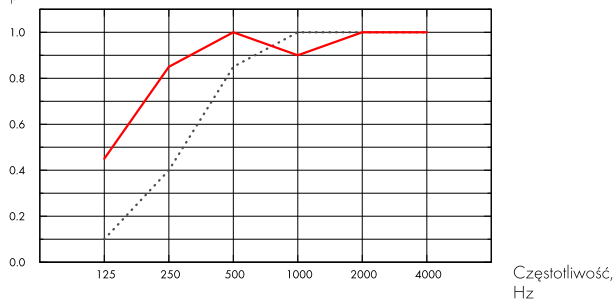

- ... Hygiene Meditec E 15 mm, 60 mm o.d.s.
 - Hygiene Meditec E 15 mm, 200 mm o.d.s.
- o.d.s = c.w.k. = całkowita wysokość konstrukcyjna

d mm	c.w.k. mm	α_p , Praktyczny współczynnik pochłaniania dźwięku						α_w	Klasa pochłaniania dźwięku
		125 Hz	250 Hz	500 Hz	1000 Hz	2000 Hz	4000 Hz		
15	60	0.10	0.40	0.85	1.00	1.00	1.00	0.70	C
15	200	0.45	0.85	1.00	0.90	1.00	1.00	1.00	A

d mm	c.w.k. mm	NRC	SAA
15	60	0.90	0.87
15	400	0.85	0.89

Warunki wewnątrz pomieszczenia



Certyfikat / Znak

Eurofins Indoor Air Comfort®

IAC Gold

Francuskie VOC

A+



Cradle to Cradle Certified®



Ten produkt posiada certyfikację Cradle to Cradle Certified® na poziomie Bronze(wersja 4.0).



Higieniczność materiału



Ten produkt posiada certyfikat C2C Certified Material Health Certificate™ na poziomie Silver (wersja 4.0). Certyfikat C2C Certified Material Health Certificate™ potwierdza higieniczność i bezpieczeństwo użytkowania danego produktu zgodnie z wymaganiami Material Health standaryzacji Cradle-to-Cradle Certified Product Standard.



Ślad węglowy

	kg CO ₂ equiv/m ²	Cykl życia kalkulowany dla etapów od A1 do C4, zgodnie z ISO 14025 / EN 15804
Hygiene Meditec E	2,37	



Możliwości przetworzenia

Minimalna zawartość materiałów z recyklingu	43%
Możliwości przetworzenia	W pełni nadaje się do powtórnego przetworzenia



Bezpieczeństwo pożarowe

Kraj	Fire standard	Klasa	Płyty są materiałem niepalnym wg badań i klasyfikacji EN ISO 1182.
Europa	EN 13501-1	A2-s1,d0	



Odporność na wilgoć

Testowany dla Klasy C, wilgotność względna 95% przy 30°C, zgodnie z EN 13964:2014



Odbicie światła

Biały 500, najbliższy kolor NCS: S 0500-N, odbicie światła 84%.



Utrzymywanie w czystości

Standard/Metoda badania	Częstotliwość
Odkurzanie ręczne i maszynowe	Codziennie
Przecieranie na mokro	Codziennie
Mycie parą	1/rok
Odporność na czyszczenie parą nadtlenu wodoru	•



Odporność powierzchni

Produkt testowany zgodnie z ISO 11998. Wytrzymałe 200 cykli czyszczenia.



Odporność chemiczna/Dezynfekcja

Środek chemiczny	Substancja aktywna	Stężenie	Testowany zgodnie z ISO 11998 i jest odporny na działanie następujących środków chemicznych.
Etanol	Etanol	70%	
Chlorine	Podchloryn sodu	2,5%	
Virkon S	Peroksydian sodu, kwas sulfamowy	1%	
Isopropanol	Alkohol izopropylowy	70%	



Odporność na pleśń i bakterie

Standard/Metoda badania	Klasa
ISO 846 :2019 method C (for bacterium)	0 (No growth under the microscope)
ASTM D3273-16 (for fungi)	10 (0% growth on the surface)



Czystość powietrza

Standard/Metoda badania	Klasa
ISO 14644	Klasa czystości powietrza ISO 4
NF S 90-351	Klasa czystości mikrobiologicznej M1/strefa 4
NF S 90-351	Szybkość usuwania cząstek CP(0,5) 5



Dostęp

Płyty są demontowalne. Minimalny prześwit umożliwiający demontaż zgodnie ze szkicem montażowym. Płyty są dociśnięte do konstrukcji przy użyciu klipsów, które zapobiegają przesuwaniu się płyt podczas mycia. Regularny, łatwy dostęp do przestrzeni międzysufitowej zapewnia uchylny wąż Hygiene Inspection.



Montaż

Zgodnie ze szkicem montażowym, przewodnikiem instalacyjnym oraz pomocniczymi rysunkami. Przecięte panele muszą być zabezpieczone Farbą do krawędzi Connect.



Ciężar systemu

	kg/m ²	Informacje o wadze mają charakter orientacyjny i mogą ulec zmianie.
Hygiene Meditec E	1,4	
Hygiene Meditec E + Connect grid system	2,4	



Obchodzenie się z płytami i wytrzymałość mechaniczna

Informacje dotyczące maksymalnego obciążenia użytkowego, minimalnej nośności oraz innych właściwości funkcjonalnych i mechanicznych dostępne w tabeli na stronie www.ecophon.pl.



CE

Sufity Ecophon udostępnione są ze znakiem CE, zgodnie z Europejską normą zharmonizowaną EN13964:2014. Na wyroby budowlane znakowane znakiem CE wystawia się Deklarację Właściwości Użytkowych (DWU), co pozwala użytkownikowi łatwo porównać właściwości produktów dostępnych na rynku Europejskim.

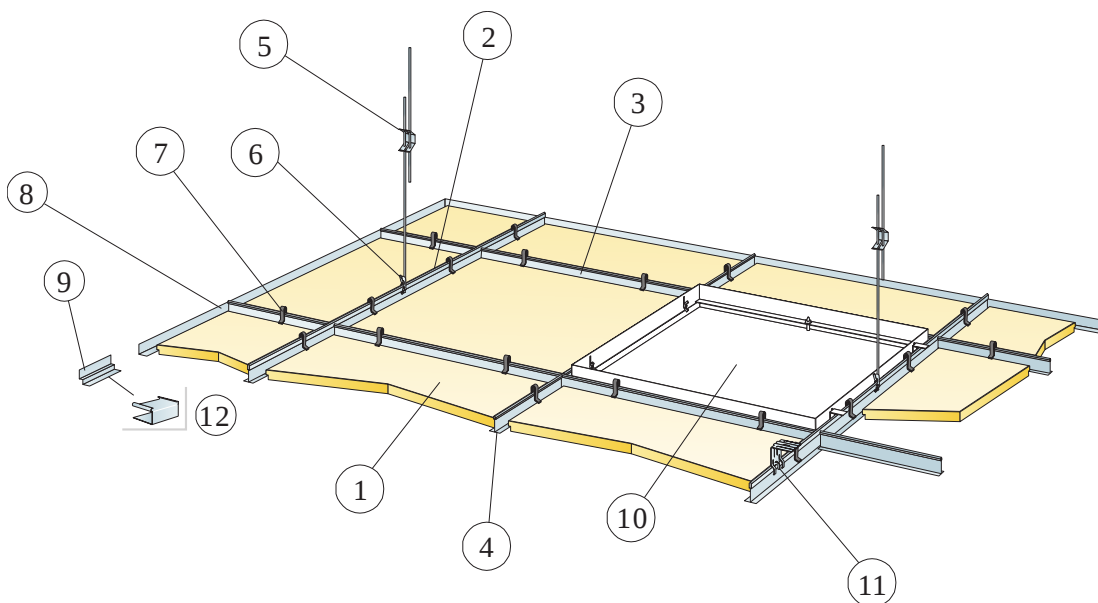

© Saint-Gobain Ecophon AB

SPECYFIKACJA ILOŚCIOWA (WYŁĄCZAJĄC ODPADY)

	Format, mm	
	600x600	1200x600
1 Hygiene Meditec E	2,8/m ²	1,4/m ²
2 Connect T24 Profil główny, co 1200 mm	0,9m/m ²	0,9m/m ²
3 Connect T24 Profil poprzeczny, L=1200 mm, co 600 mm	1,7m/m ²	1,7m/m ²
4 Connect T24 Profil poprzeczny, L=600 mm	0,9m/m ²	-
5 Connect Wieszak regulowany, co 1200 mm (maks. odległość od ściany 600 mm)	0,7/m ²	0,7/m ²
6 Connect Uchwyt do wieszaka regulowanego (nie stosować w halach basenowych)	0,7/m ²	0,7/m ²
7 Connect Klips uniwersalny	11/m ²	7/m ²
8 Opcjonalnie Connect Kątownik przyścienny, mocowany co 300 mm	wg obmiarów	wg obmiarów
9 Opcjonalnie Connect Listwa cieniowa, mocowana co 300 mm	wg obmiarów	wg obmiarów
10 Connect Właz inspekcyjny	wg obmiarów	wg obmiarów
11 Montaż bezpośredni: Connect Blaszka do mocowania bezpośredniego, mocowana co 1200 mm	0,7/m ²	0,7/m ²
12 Connect Nakładka dystansowa (do Connect Profila cieniowego)	wg obmiarów	wg obmiarów
Δ Minimalna całkowita wysokość konstrukcyjna z Wieszakiem regulowanym Connect i klipsem: 160 mm, z Mocowaniem bezpośrednim bez klipsa: 60 mm	-	-
δ Najmniejszy prześwit umożliwiający demontaż: z klipsem - 156 mm, bez klipsa - 110 mm	-	-

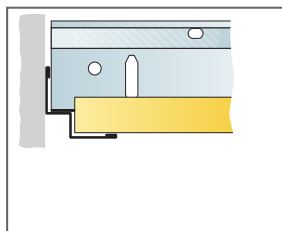
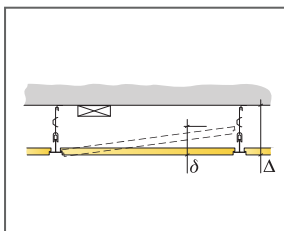

Cięcie proste, płyta leży na Connect Listwie cieniowej

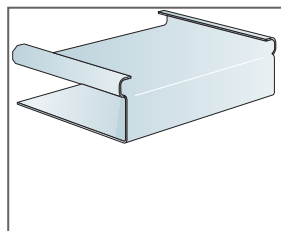

Connect Nakładka dystansowa

Format, mm	Maks. obciążenie użytkowe (N)	Min. nośność (N)
600x600x15	50	160
1200x600x15	50	160

Obciążenie użytkowe/ nośność

Ecophon Hygiene Protec™ A

Ecophon Hygiene Protec™ A posiada widoczną konstrukcję nośną oraz jest odporny na przywieranie brudu w czystych pomieszczeniach wymagających regularnej dezynfekcji i/lub czyszczenia. Płyty zapewniające szczelność charakteryzują się niskim poziomem emisji, co zapewnia wysoką jakość powietrza w pomieszczeniach. Są odporne na rozwój pleśni i bakterii.



Unilever Polska, Poland

FORMATY

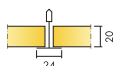

Format, mm	600x600	625x625	1200x600
T24	•	•	•
Grubość (d)	20	20	20
Szkice montażowe.	M257	M257 DIN	M257

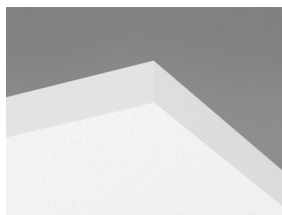

Płyta Hygiene Protec A



Hygiene Protec A C1 z Connect Klipsem Hygiene 20



System Hygiene Protec A



Akustyka

Pochłanianie dźwięku:

Pomiary przeprowadzone zgodnie z normą EN ISO 354.

Klasyfikacja zgodnie z normą EN ISO 11654, wartości współczynnika redukcji szumu NRC i średniej pochłaniania dźwięku SAA zgodnie z ASTM C 423.

α_p , Praktyczny współczynnik pochłaniania dźwięku

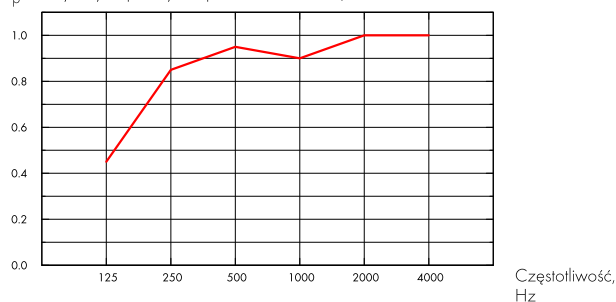

— Hygiene Protec A 20 mm, 200 mm o.d.s.

o.d.s = c.w.k. = całkowita wysokość konstrukcyjna

d mm	c.w.k. mm	α_p , Praktyczny współczynnik pochłaniania dźwięku						α_w	Klasa pochłaniania dźwięku
		125 Hz	250 Hz	500 Hz	1000 Hz	2000 Hz	4000 Hz		
20	200	0.45	0.85	0.95	0.90	1.00	1.00	0.95	A

d mm	c.w.k. mm	NRC	SAA
20	200	0.95	0.98



Warunki wewnątrz pomieszczenia

Certyfikat / Znak

Eurofins Indoor Air Comfort®

IAC Gold

Francuskie VOC

A+



Cradle to Cradle Certified®



Ten produkt posiada certyfikację Cradle to Cradle Certified® na poziomie Bronze(wersja 4.0).



Higieniczność materiału



Ten produkt posiada certyfikat C2C Certified Material Health Certificate™ na poziomie Silver (wersja 4.0). Certyfikat C2C Certified Material Health Certificate™ potwierdza higieniczność i bezpieczeństwo użytkowania danego produktu zgodnie z wymaganiami Material Health standaryzacji Cradle-to-Cradle Certified Product Standard.



Możliwości przetworzenia

Minimalna zawartość materiałów z recyklingu	44%
Możliwości przetworzenia	W pełni nadaje się do powtórnego przetworzenia



Bezpieczeństwo pożarowe

Kraj	Fire standard	Klasa
Europa	EN 13501-1	A2-s1,d0

Płyty są materiałem niepalnym wg badań i klasyfikacji EN ISO 1182.



Odporność na wilgoć

Testowany dla Klasy C, wilgotność względna 95% przy 30°C, zgodnie z EN 13964:2014



Odbicie światła

Biały 500, najbliższy kolor NCS: S 0500-N, odbicie światła 84%.



Utrzymywanie w czystości

Standard/Metoda badania	Częstotliwość
Odkurzanie ręczne i maszynowe	Codziennie
Przecieranie na mokro	Raz w tygodniu
Mycie parą	4/rok
Odporność na czyszczenie parą nadtlenu wodoru	.



Odporność powierzchni

Produkt testowany zgodnie z ISO 11998. Wytrzymuje 200 cykli czyszczenia.



Odporność chemiczna/Dezynfekcja

Środek chemiczny	Substancja aktywna	Stężenie
Etanol	Etanol	70%
Chlorine	Podchloryn sodu	2,5%
Virkon S	Perokso disiarczan dipotasu, kwas sulfamowy	1%
Isopropanol	Alkohol izopropylowy	70%

Testowany zgodnie z ISO 11998 i jest odporny na działanie następujących środków chemicznych.



Odporność na pleśń i bakterie

Standard/Metoda badania	Klasa
ISO 846 :2019 method C (for bacterium)	0 (No growth under the microscope)
ASTM D3273-16 (for fungi)	10 (0% growth on the surface)



Czystość powietrza

	Standard/Metoda badania	Klasa
ISO 14644	Klasa czystości powietrza	ISO 3
NF S 90-351	Klasa czystości mikrobiologicznej	M1/area 4
NF S 90-351	Szybkość usuwania cząstek	CP(0,5) 1



Ciężar systemu

	kg/m ²
Hygiene Protec A	1,5
Hygiene Protec A + Connect grid system	2,5

Informacje o wadze mają charakter orientacyjny i mogą ulec zmianie.



Montaż

Zgodnie ze szkicem montażowym, przewodnikiem instalacyjnym oraz pomocniczymi rysunkami. Przecięte panele muszą być zabezpieczone taśmą przy użyciu Connect Farbą do krawędzi. Wycięte otwory muszą być zabezpieczone odpowiednim uszczelniaczem.



Dostęp

Płyty są demontowalne. Minimalny prześwit umożliwiający demontaż zgodnie ze szkicem montażowym. Płyty są dociśnięte do konstrukcji przy użyciu klipsów, które zapobiegają przesuwaniu się płyt podczas mycia. Regularny, łatwy dostęp do przestrzeni międzysufitowej zapewnia uchylny wąż Hygiene Inspection.



Obchodzenie się z płytami i wytrzymałość mechaniczna

Informacje dotyczące maksymalnego obciążenia użytkowego, minimalnej nośności oraz innych właściwości funkcjonalnych i mechanicznych dostępne w tabeli na stronie www.ecophon.pl.



CE

Sufity Ecophon udostępnione są ze znakiem CE, zgodnie z Europejską normą zharmonizowaną EN13964:2014. Na wyroby budowlane znakowane znakiem CE wystawia się Deklarację Właściwości Użytkowych (DWU), co pozwala użytkownikowi łatwo porównać właściwości produktów dostępnych na rynku Europejskim.

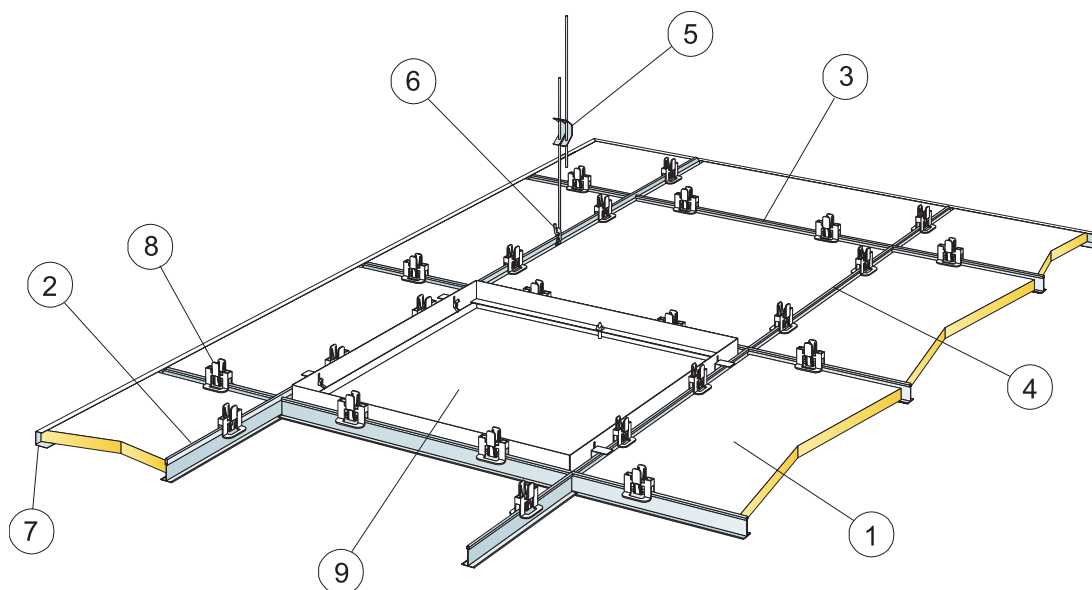

© Saint-Gobain Ecophon AB

SPECYFIKACJA ILOŚCIOWA (WYŁĄCZAJĄC ODPADY)

	Format, mm	
	600x600	1200x600
1 Hygiene Protec A	2,8/m ²	1,4/m ²
2 Connect T24 Profil główny, co 1200 mm	0,9m/m ²	0,9m/m ²
3 Connect T24 Profil poprzeczny, L=1200 mm, co 600 mm	1,7m/m ²	1,7m/m ²
4 Connect T24 Profil poprzeczny, L=600 mm	0,9m/m ²	-
5 Connect Wieszak regulowany, co 1200 mm (maks. odległość od ściany 600 mm)	0,7/m ²	0,7/m ²
6 Connect Uchwyt do wieszaka regulowanego (nie stosować w halach basenowych)	0,7/m ²	0,7/m ²
7 Connect Profil ceowy, mocowany co 300 mm	wg obmiarów	wg obmiarów
8 Connect Klips Hygiene 20	11/m ²	7/m ²
9 Connect Właz inspekcyjny	wg obmiarów	wg obmiarów
Δ Minimalna wysokość konstrukcyjna: 150 mm	-	-
δ Najmniejszy prześwit umożliwiający demontaż: 150 mm.	-	-

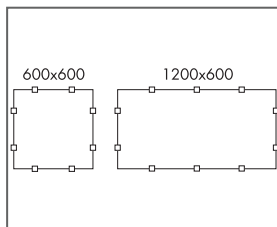
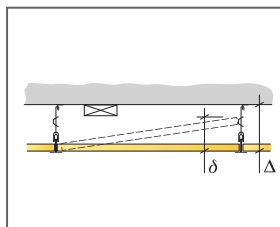

Rozmieszczenie klipsów

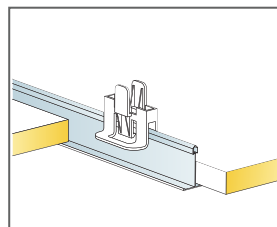

Podwieszenie przy użyciu Connect Wieszaka regulowanego i Connect Uchwytu

Format, mm	Maks. obciążenie użytkowe [N]	Min. nośność [N]
600x600x20	50	160
1200x600x20	50	160

Obciążenie użytkowe/ nośność

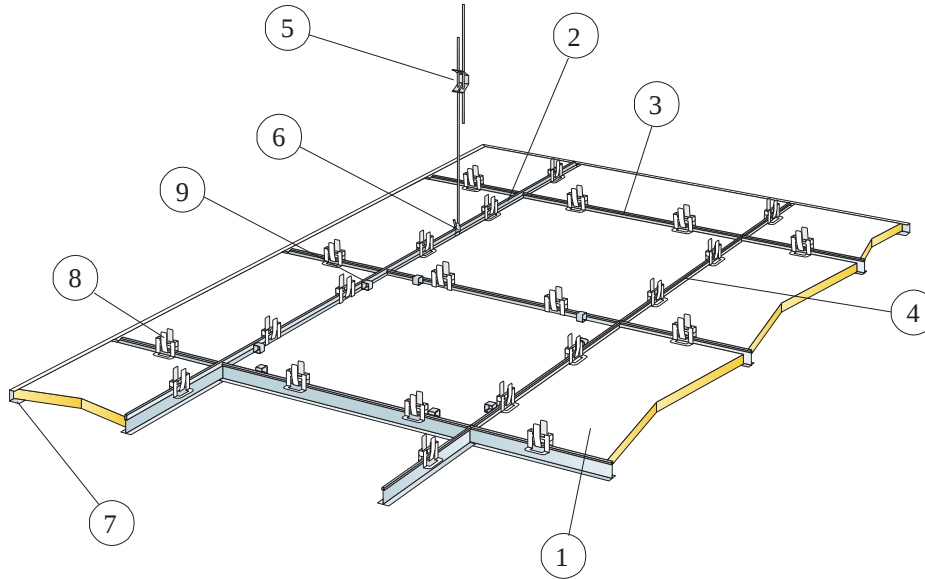

© Saint-Gobain Ecophon AB

SPECYFIKACJA ILOŚCIOWA (WYŁĄCZAJĄC ODPADY)

	Format, mm
	625x625
1	2,6/m ²
2 Profil główny T24 lub T15 Connect, co 1250mm	0,8m/m ²
3 Profil poprzeczny T24 lub T15 Connect, L=1250 mm, co 625 mm	1,6m/m ²
4 Profil poprzeczny T24 lub T15 Connect, L=600 mm	0,8m/m ²
5 Wieszak regulowany Connect, co 1250 mm (maks. odległość od ściany 600 mm)	0,7/m ²
6 Connect Uchwyt do wieszaka regulowanego (nie stosować w halach basenowych)	0,7/m ²
7 Connect Profil ceowy, mocowany co 300 mm	wg obmiarów
8 Connect Klips Hygiene 20	10/m ²
9 Connect Klips Demo 20 C4 (gdzie wymagany jest dostęp)	wg obmiarów
Δ Minimalna wysokość konstrukcyjna: 150 mm	-
δ Najmniejszy prześwit umożliwiający demontaż: 150 mm.	-

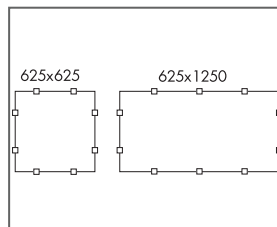
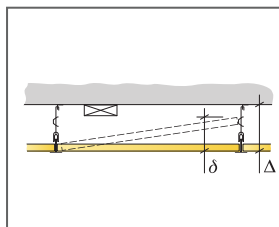

Rozmieszczenie klipsów

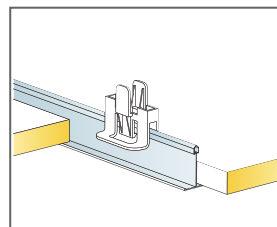

Podwieszenie przy użyciu Connect Wieszaka regulowanego i Connect Uchwytu

Format, mm	Maks. obciążenie użytkowe [N]	Min. nośność [N]
625x625x20	35	160

Obciążenie użytkowe/ nośność

Ecophon Hygiene Protec™ Ds

Ecophon Hygiene Protec™ Ds posiada ukrytą konstrukcję nośną oraz jest odporny na przywieranie brudu w czystych pomieszczeniach wymagających regularnej dezynfekcji i/lub czyszczenia. Płyty zapewniające szczelność charakteryzują się niskim poziomem emisji, co zapewnia wysoką jakość powietrza w pomieszczeniach. Są odporne na rozwój pleśni i bakterii.



Pharma Labor-Vorbereitung, Greven, Germany

FORMATY

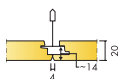

Format, mm	600x600	1200x600
T24	•	•
Grubość (d)	20	20
Szkice montażowe.	M615	M615

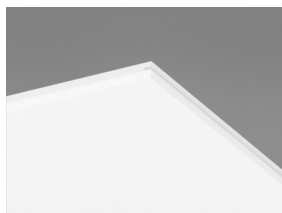

Płyta Hygiene Protec Ds

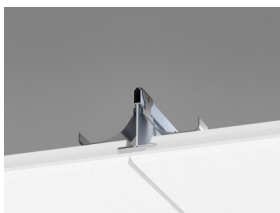

Przekrój Hygiene Protec Ds C1 z Connect Klipsem dociskającym Ds

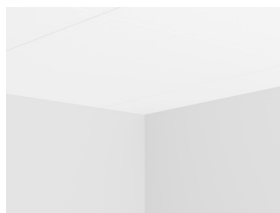

Uszczelnione połączenie ze ścianą

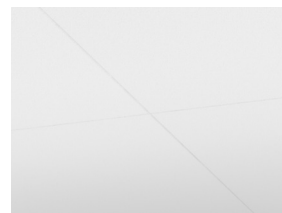

System Hygiene Protec Ds C1

Akustyka



Pochłanianie dźwięku:

Pomiary przeprowadzone zgodnie z normą EN ISO 354.

Klasyfikacja zgodnie z normą EN ISO 11654, wartości współczynnika redukcji szumu NRC i średniej pochłaniania dźwięku SAA zgodnie z ASTM C 423.

α_p , Praktyczny współczynnik pochłaniania dźwięku

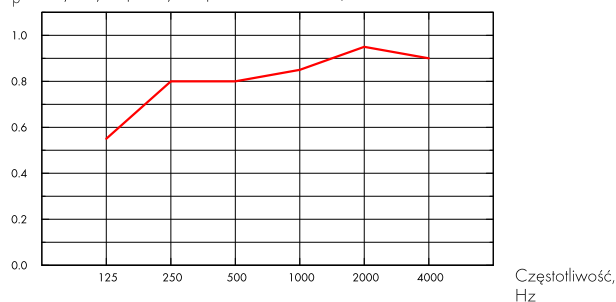

— Hygiene Protec Ds 20 mm, 200 mm o.d.s.
o.d.s = c.w.k. = całkowita wysokość konstrukcyjna

d mm	c.w.k. mm	α_p , Praktyczny współczynnik pochłaniania dźwięku						α_w	Klasa pochłaniania dźwięku
		125 Hz	250 Hz	500 Hz	1000 Hz	2000 Hz	4000 Hz		
20	200	0.55	0.80	0.80	0.85	0.95	0.90	0.85	B

d mm	c.w.k. mm	NRC	SAA
20	200	0.85	0.85

Warunki wewnątrz pomieszczenia



Certyfikat / Znak

Eurofins Indoor Air Comfort®

IAC Gold

Francuskie VOC

A+



Cradle to Cradle Certified®



Ten produkt posiada certyfikację Cradle to Cradle Certified® na poziomie Bronze (wersja 4.0).



Higieniczność materiału



Ten produkt posiada certyfikat C2C Certified Material Health Certificate™ na poziomie Silver (wersja 4.0). Certyfikat C2C Certified Material Health Certificate™ potwierdza higieniczność i bezpieczeństwo użytkowania danego produktu zgodnie z wymaganiami Material Health standaryzacji Cradle-to-Cradle Certified Product Standard.



Ślad węglowy

	kg CO ₂ equiv/m ²	Cykl życia kalkulowany dla etapów od A1 do C4, zgodnie z ISO 14025 / EN 15804
Hygiene Protec Ds	7,06	



Możliwości przetworzenia

Minimalna zawartość materiałów z recyklingu	47%
Możliwości przetworzenia	W pełni nadaje się do powtórnego przetworzenia



Bezpieczeństwo pożarowe

Kraj	Fire standard	Klasa	Płyty są materiałem niepalnym wg badań i klasyfikacji EN ISO 1182.
Europa	EN 13501-1	A2-s1,d0	



Odporność na wilgoć

Testowany dla Klasy C, wilgotność względna 95% przy 30°C, zgodnie z EN 13964:2014



Odbicie światła

Biały 500, najbliższy kolor NCS: S 0500-N, odbicie światła 84%.



Utrzymywanie w czystości

Standard/Metoda badania	Częstotliwość
Odkurzanie ręczne i maszynowe	Codziennie
Przecieranie na mokro	Raz w tygodniu
Mycie parą	4/rok
Odporność na czyszczenie parą nadtlenu wodoru	.



Odporność powierzchni

Produkt testowany zgodnie z ISO 11998. Wytrzymuje 200 cykli czyszczenia.



Odporność chemiczna/Dezynfekcja

Środek chemiczny	Substancja aktywna	Stężenie	Testowany zgodnie z ISO 11998 i jest odporny na działanie następujących środków chemicznych.
Etanol	Etanol	70%	
Chlorine	Podchloryn sodu	2,5%	
Virkon S	Peroksydisiarczan dipotasu, kwas sulfamowy	1%	
Isopropanol	Alkohol izopropylowy	70%	



Oporność na pleśń i bakterie

Standard/Metoda badania	Klasa
ISO 846 :2019 method C (for bacterium)	0 (No growth under the microscope)
ASTM D3273-16 (for fungi)	10 (0% growth on the surface)



Czystość powietrza

	Standard/Metoda badania	Klasa
ISO 14644	Klasa czystości powietrza	ISO 3
NF S 90-351	Klasa czystości mikrobiologicznej	M1/area 4
NF S 90-351	Szybkość usuwania cząstek	CP(0,5) 1



Dostęp

Płyty są demontowalne.



Montaż

Zgodnie ze szkicem montażowym, przewodnikiem instalacyjnym oraz pomocniczymi rysunkami. Przecięte panele muszą być zabezpieczone Farbą do krawędzi Connect.



Ciężar systemu

	kg/m ²
Hygiene Protec Ds	2,9
Hygiene Protec Ds + Connect grid system	3,8

Informacje o wadze mają charakter orientacyjny i mogą ulec zmianie.



Obchodzenie się z płytami i wytrzymałość mechaniczna

Informacje dotyczące maksymalnego obciążenia użytkowego, minimalnej nośności oraz innych właściwości funkcjonalnych i mechanicznych dostępne w tabeli na stronie www.ecophon.pl.



CE

Sufity Ecophon udostępnione są ze znakiem CE, zgodnie z Europejską normą zharmonizowaną EN13964:2014. Na wyroby budowlane znakowane znakiem CE wystawia się Deklarację Właściwości Użytkowych (DWU), co pozwala użytkownikowi łatwo porównać właściwości produktów dostępnych na rynku Europejskim.

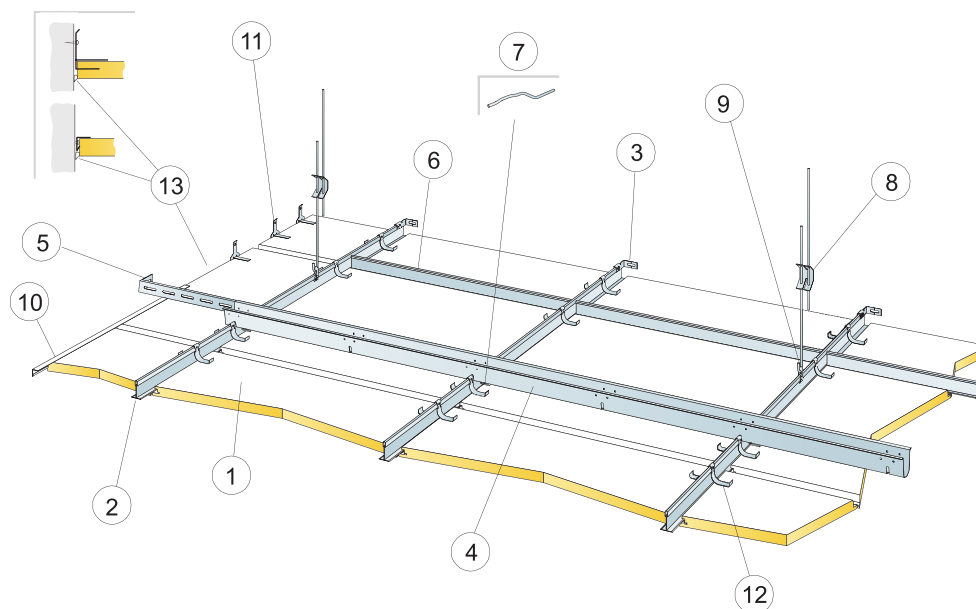

© Saint-Gobain Ecophon AB

SPECYFIKACJA ILOŚCIOWA (WYŁĄCZAJĄC ODPADY)

	Format, mm	
	600x600	1200x600
1 Hygiene Protec Ds	2,8/m ²	1,4/m ²
2 Connect Profil główny T24 PL, montowany w rozstawie co 600 mm	1,7m/m ²	1,7m/m ²
3 Connect Mocowanie ścienne profilu T	1/podwieszony rzędk Profilu głównego	
4 Connect Profil dystansowy, montowany co 1500 mm (maks. odległość od ściany 300 mm)	0,7m/m ²	0,7m/m ²
5 Connect Mocowanie ścienne profilu dystansowego, L=700 mm	1 na każdy rzędk Profilu dystansowego	
6 Connect T24 Profil poprzeczny, L=600 mm	2/rzędk Profilu głównego	
7 Connect Zatyczka, 1 szt. na łączenie Connect Profil główny/Connect Profil dystansowy	1,4/m ²	1,4/m ²
8 Connect Wieszak regulowany, co 1200 mm (maks. odległość od ściany 600 mm)	0,7/m ²	0,7/m ²
9 Connect Uchwyt do wieszaka regulowanego (nie stosować w halach basenowych)	0,7/m ²	0,7/m ²
10 Opcjonalnie Connect Listwa Frieze, mocowana co 300 mm	wg obmiarów	wg obmiarów
11 Connect Blaszka Frieze, mocowana co 500 mm. Minimalny prześwit: 150 mm.	2/przycięta płyta z jedną krawędzią nośną	3/przycięta płyta z jedną krawędzią nośną
12 Connect Klips podtrzymujący Ds	2/płyta, 50-100 mm od narożników	3/płyta, 50-100 mm od narożników
13 Uszczelniacz (niedołączony)	wg obmiarów	wg obmiarów
Δ Min. całkowita wysokość konstrukcyjna: 170 mm	-	-
δ Najmniejszy prześwit umożliwiający demontaż: 30 mm	-	-

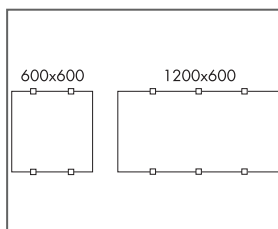
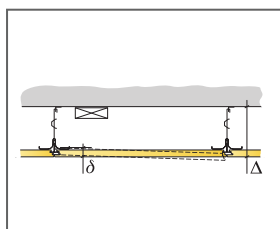

Rozmieszczenie klipsów

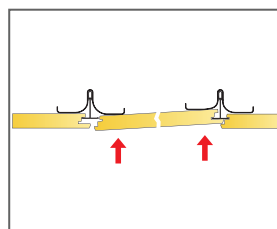

Demontaż płyty od dołu

Format, mm	Maks. obciążenie użytkowe [N]	Min. nośność [N]
600x600x20	30	160
1200x600x20	30	160

Obciążenie użytkowe/ nośność

Ecophon Hygiene Protec™ Air

A

Ecophon Hygiene Protec™ Air A posiada widoczną konstrukcję nośną oraz jest odporny na przywieranie brudu w czystych pomieszczeniach wymagających regularnej dezynfekcji i/lub czyszczenia. System odpowiedni do pomieszczeń, w których wymagana jest kontrola ciśnienia powietrza. Są odporne na rozwój pleśni i bakterii oraz czyszczenie za pomocą HPV (para nadtlenku wodoru).



Beiersdorf, Hamburg, Germany

FORMATY

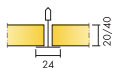

Format, mm	600x600	600x600	1200x600	1200x600
T24	•	•	•	•
Grubość (d)	20	40	20	40
Szkice montażowe.	M469	M469	M469	M469

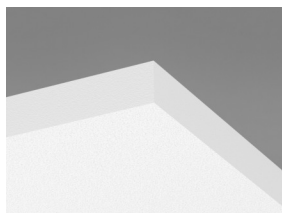

Płyta Hygiene Protec Air A



Przekrój Hygiene Protec Air A C1 z Connect Klipsem Hygiene 20



System Hygiene Protec Air A C1

Akustyka



Pochłanianie dźwięku:

Pomiary przeprowadzone zgodnie z EN ISO 354. Klasyfikacja zgodnie z EN ISO 11654.

α_p , Praktyczny współczynnik pochłaniania dźwięku

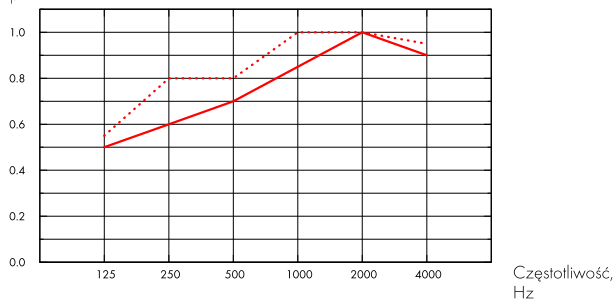

- Hygiene Protec Air A 20 mm, 200 mm o.d.s.
- ⋯ Hygiene Protec Air A 40 mm, 200 mm o.d.s.
- o.d.s = c.w.k. = całkowita wysokość konstrukcyjna

d mm	c.w.k. mm	α_p , Praktyczny współczynnik pochłaniania dźwięku						α_w	Klasa pochłaniania dźwięku
		125 Hz	250 Hz	500 Hz	1000 Hz	2000 Hz	4000 Hz		
20	200	0.50	0.60	0.70	0.85	1.00	0.90	0.80	B
40	200	0.55	0.80	0.80	1.00	1.00	0.95	0.90	A

d mm	c.w.k. mm	NRC	SAA
20	200	0.80	0.81
40	200	0.90	0.92

Warunki wewnątrz pomieszczenia



Certyfikat / Znak

Eurofins Indoor Air Comfort®

IAC Gold

Francuskie VOC

A+



Ślad węglowy



kg CO₂ equiv/m²

Hygiene Protec Air A

4,45

Cykl życia kalkulowany dla etapów od A1 do C4, zgodnie z ISO 14025 / EN 15804

Możliwości przetworzenia



Minimalna zawartość materiałów z recyklingu

38%

Możliwości przetworzenia

W pełni nadaje się do powtórnego przetworzenia



Bezpieczeństwo pożarowe

Kraj	Fire standard	Klasa
Europa	EN 13501-1	A2-s1,d0

Płyty są materiałem niepalnym wg badań i klasyfikacji EN ISO 1182.



Odporność na wilgoć

Testowany dla Klasy C, wilgotność względna 95% przy 30°C, zgodnie z EN 13964:2014



Odbicie światła

Biały 500, najbliższy kolor NCS: S 0500-N, odbicie światła 84%.



Utrzymywanie w czystości

Standard/Metoda badania	Częstotliwość
Odkurzanie ręczne i maszynowe	Codziennie
Przecieranie na mokro	Raz w tygodniu
Mycie parą	4/rok
Odporność na czyszczenie parą nadtlenu wodoru	.



Odporność powierzchni

Produkt testowany zgodnie z ISO 11998. Wytrzymuje 200 cykli czyszczenia.



Odporność chemiczna/Dezynfekcja

Środek chemiczny	Substancja aktywna	Stężenie
Etanol	Etanol	70%
Chlorine	Podchloryn sodu	2,5%
Virkon S	Peroksydisiarczan dipotasu, kwas sulfamowy	1%
Isopropanol	Alkohol izopropylowy	70%

Testowany zgodnie z ISO 11998 i jest odporny na działanie następujących środków chemicznych.



Odporność na pleśń i bakterie

Standard/Metoda badania	Klasa
ISO 846 :2019 method C (for bacterium)	0 (No growth under the microscope)
ASTM D3273-16 (for fungi)	10 (0% growth on the surface)



Czystość powietrza

Standard/Metoda badania	Klasa
ISO 14644	Klasa czystości powietrza ISO 3



Przepuszczalność powietrza

Protec Air A 20 mm					Protec Air A 40 mm				
Nadciśnienie m ³ /(h x m ²)	Podciśnienie m ³ /(h x m ²)	Nadciśnienie L/s/m ²	Podciśnienie L/s/m ²		Nadciśnienie m ³ /(h x m ²)	Podciśnienie m ³ /(h x m ²)	Nadciśnienie L/s/m ²	Podciśnienie L/s/m ²	
10 (Pa)	15,0	4,0	4,2		10 (Pa)	16,9	4,0	4,7	
20 (Pa)	22,1	7,8	6,1		20 (Pa)	26,5	7,1	7,4	
30 (Pa)	27,7	10,7	7,7		30 (Pa)	34,4	9,9	9,6	
40 (Pa)	32,5	13,4	9,0		40 (Pa)	41,4	12,6	11,5	
50 (Pa) /Q50	36,8	16,1	10,2		50 (Pa) /Q50	47,8	15,1	13,3	

Przepły powietrza przy nadciśnieniu do 50 Pa (Q50) ISO 9906:2015



Dostęp

Płyty są demontowalne. Minimalny prześwit umożliwiający demontaż zgodnie ze szkicem montażowym. Płyty są dociśnięte do konstrukcji przy użyciu klipsów, które zapobiegają przesuwaniu się płyt podczas mycia. Regularny, łatwy dostęp do przestrzeni międzysufitowej zapewnia uchylny wąż Hygiene Inspection.



Montaż

Zgodnie ze szkicem montażowym, przewodnikiem instalacyjnym oraz pomocniczymi rysunkami. Przecięte panele muszą być zabezpieczone Farbą do krawędzi Connect.



Ciężar systemu

	kg/m ²
Hygiene Protec Air A 20 mm	2,0
Hygiene Protec Air A 20 mm + Connect grid system	3,0
Hygiene Protec Air A 40 mm	3,0
Hygiene Protec Air A 40 mm + Connect grid system	4,0

Informacje o wadze mają charakter orientacyjny i mogą ulec zmianie.



Obchodzenie się z płytami i wytrzymałość mechaniczna

Informacje dotyczące maksymalnego obciążenia użytkowego, minimalnej nośności oraz innych właściwości funkcjonalnych i mechanicznych dostępne w tabeli na stronie www.ecophon.pl.



CE

Sufity Ecophon udostępnione są ze znakiem CE, zgodnie z Europejską normą zharmonizowaną EN13964:2014. Na wyroby budowlane znakowane znakiem CE wystawia się Deklarację Właściwości Użytkowych (DWU), co pozwala użytkownikowi łatwo porównać właściwości produktów dostępnych na rynku Europejskim.

NF S 90-351	Klasa czystości mikrobiologicznej	M1/area 4
NF S 90-351	Szybkość usuwania cząstek	CP(0,5) 1



© Saint-Gobain Ecophon AB

SPECYFIKACJA ILOŚCIOWA (WYŁĄCZAJĄC ODPADY)

	Format, mm	
	600x600	1200x600
1 Hygiene Protec Air A	2,8/m ²	1,4/m ²
2 Connect T24 Profil główny, co 1200 mm	0,9m/m ²	0,9m/m ²
3 Connect T24 Profil poprzeczny, L=1200 mm, co 600 mm	1,7m/m ²	1,7m/m ²
4 Connect T24 Profil poprzeczny, L=600 mm	0,9m/m ²	-
5 Connect Wieszak regulowany, co 1200 mm (maks. odległość od ściany 600 mm)	0,7/m ²	0,7/m ²
6 Connect Uchwyt do wieszaka regulowanego (nie stosować w halach basenowych)	0,7/m ²	0,7/m ²
7 Connect Właz inspekcyjny C3	wg obmiarów	wg obmiarów
8 Connect Klips Hygiene 20	11/m ²	7/m ²
9 Connect Klips Hygiene 40	11/m ²	7/m ²
10 Connect Profil ceowy, mocowany co 300mm (dla płyt o grubości 20mm)	wg obmiarów	wg obmiarów
11 Connect Profil ceowy, mocowany co 300mm (dla płyt o grubości 40mm)	wg obmiarów	wg obmiarów
Connect Edge Sealant	wg obmiarów	wg obmiarów
Δ Minimalna wysokość konstrukcyjna: 150 mm	-	-
δ Min. prześwit umożliwiający demontaż, dla 20 mm: 150 mm	-	-
δ Min. prześwit umożliwiający demontaż, dla 40 mm: 170 mm	-	-



Patrz Specyfikacja ilościowa

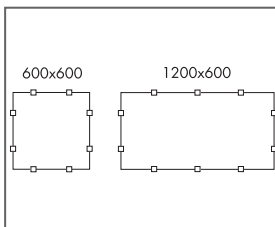

Rozmieszczenie klipsów

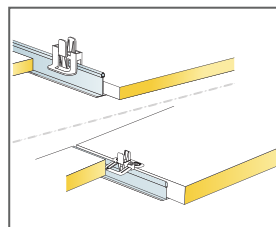

Klipsy utrzymujące płyty we właściwym miejscu

Format, mm	Maks. obciążenie użytkowe [N]	Min. nośność [N]
600x600x20	50	160
600x600x40	50	160
1200x600x20	50	160
1200x600x40	50	160

Obciążenie użytkowe/ nośność

Ecophon Hygiene Performance™ A

Ecophon Hygiene Performance™ A jest przeznaczony do pomieszczeń, w których zachodzi ryzyko zwiększonej wilgotności powietrza. System jest odporny na zaawansowane czyszczenie, takie jak regularne czyszczenie parą oraz mycie pod niskim i wysokim ciśnieniem. Powłoka jest odporna na czyszczenie popularnymi detergentami i środkami do dezynfekcji.



FORMATY

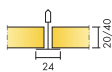

Format, mm	600x600	600x600	1200x600	1200x600
T24	•	•	•	•
Grubość (d)	20	40	20	40
Szkice montażowe.	M395C3, M266C4	M395C3, M266C4	M395C3, M266C4	M395C3, M266C4



Płyta Hygiene Performance A



Przekrój Hygiene Performance A C3 z Connect Klipsem Hygiene 20

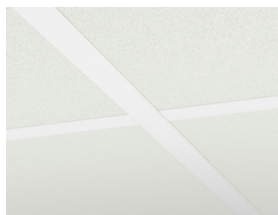

System Hygiene Performance A

Akustyka



Pochłanianie dźwięku:

Pomiary przeprowadzone zgodnie z EN ISO 354. Klasyfikacja zgodnie z EN ISO 11654.

α_p , Praktyczny współczynnik pochłaniania dźwięku

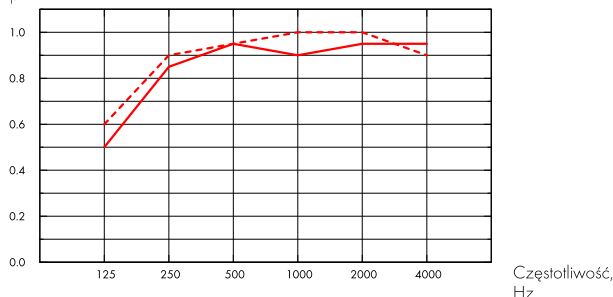

- Hygiene Performance A 20 mm, 200 mm o.d.s.
 - - - Hygiene Performance A 40 mm, 200 mm o.d.s.
- o.d.s = c.w.k. = całkowita wysokość konstrukcyjna

d mm	c.w.k. mm	α_p , Praktyczny współczynnik pochłaniania dźwięku						α_w	Klasa pochłaniania dźwięku
		125 Hz	250 Hz	500 Hz	1000 Hz	2000 Hz	4000 Hz		
20	200	0.50	0.85	0.95	0.90	0.95	0.95	0.95	A
40	200	0.60	0.90	0.95	1.00	1.00	0.90	1.00	A

d mm	c.w.k. mm	NRC	SAA
20	200	0.90	0.92
40	200	0.95	0.96

Warunki wewnątrz pomieszczenia



Certyfikat / Znak

Eurofins Indoor Air Comfort®

IAC Gold

Francuskie VOC

A+



Cradle to Cradle Certified®



Ten produkt posiada certyfikację Cradle to Cradle Certified® na poziomie Bronze (wersja 4.0).



Higieniczność materiału



Ten produkt posiada certyfikat C2C Certified Material Health Certificate™ na poziomie Silver (wersja 4.0). Certyfikat C2C Certified Material Health Certificate™ potwierdza higieniczność i bezpieczeństwo użytkowania danego produktu zgodnie z wymaganiami Material Health standaryzacji Cradle-to-Cradle Certified Product Standard.



Ślad węglowy

	kg CO ₂ equiv/m ²
Hygiene Performance A 20 mm	2,56
Hygiene Performance A 40 mm	4,22

Cykl życia kalkulowany dla etapów od A1 do C4, zgodnie z ISO 14025 / EN 15804



Możliwości przetworzenia

Minimalna zawartość materiałów z recyklingu	47%
Możliwości przetworzenia	W pełni nadaje się do powtórnego przetworzenia



Bezpieczeństwo pożarowe

Kraj	Fire standard	Klasa
Europa	EN 13501-1	A2-s1,d0

Płyty są materiałem niepalnym wg badań i klasyfikacji EN ISO 1182.



Odporność na wilgoć

Testowany dla Klasy D, wilgotność względna 97% przy 50°C, zgodnie z EN 13964:2014



Odbicie światła

Biały 500, najbliższy kolor NCS: S 0500-N, odbicie światła 84%.



Utrzymywanie w czystości

Standard/Metoda badania	Częstotliwość
Odkurzanie ręczne i maszynowe	Codziennie
Przecieranie na mokro	Raz w tygodniu
Mycie parą	4/rok
Mycie wodą pod niskim ciśnieniem	2/rok
Mycie wodą pod wysokim ciśnieniem	2/rok
Odporność na czyszczenie parą nadtlenku wodoru	.



Odporność powierzchni

Produkt testowany zgodnie z ISO 11998. Wytrzymuje 200 cykli czyszczenia.



Odporność chemiczna/Dezynfekcja

Środek chemiczny	Substancja aktywna	Stężenie
Actichlor plus	Dichloroizocyjanuran Sodu	1%
LifeClean	Dwutlenek chloru	nierozcieńczony
Etanol	Etanol	70%
Chlorine	Podchloryn sodu	2,5%
Virkon S	Peroksydisiarczan dipotasu, kwas sulfamowy	1%
Isopropanol	Alkohol izopropylowy	70%
Aciplusfoam VF59	Kwas azotowy	5%
Oxivir Excel	Nadtlenek wodoru	0,5%
Sumabac D10	Czwartorzędowy związek amoniowy, węglan sodu	1%
Suredis VT1	n- (3-aminopropyl) -n-dodecylpropan-1,3-diamina	1%
Enduro Chlor VE5	Wodorotlenek potasu	1,5%

Testowany zgodnie z ISO 11998 i jest odporny na działanie następujących środków chemicznych.



Odporność na pleśń i bakterie

Standard/Metoda badania	Klasa
ISO 846 :2019 method C (for bacterium)	0 (No growth under the microscope)
ASTM D3273-16 (for fungi)	10 (0% growth on the surface)



Czystość powietrza

Standard/Metoda badania	Klasa
ISO 14644	Klasa czystości powietrza ISO 4
NF S 90-351	Klasa czystości mikrobiologicznej M1/strefa 4
NF S 90-351	Szybkość usuwania cząstek CP(0,5) 5



Dostęp

Płyty są demontowalne. Minimalny prześwit umożliwiający demontaż zgodnie ze szkicem montażowym. Płyty są dociśnięte do konstrukcji przy użyciu klipsów, które zapobiegają przesuwaniu się płyt podczas mycia. Regularny, łatwy dostęp do przestrzeni międzysufitowej zapewnia uchylny wąż Hygiene Inspection.



Montaż

Zgodnie ze szkicem montażowym, przewodnikiem instalacyjnym oraz pomocniczymi rysunkami. Przecięte panele muszą być zabezpieczone taśmą przy użyciu Connect Farbq do krawędzi. Wycięte otwory muszą być zabezpieczone odpowiednim uszczelniaczem.



Ciężar systemu

	kg/m ²
Hygiene Performance A 20 mm	1,6
Hygiene Performance A 20 mm + Connect grid system	2,6
Hygiene Performance A 40 mm	2,6
Hygiene Performance A 40 mm + Connect grid system	3,6

Informacje o wadze mają charakter orientacyjny i mogą ulec zmianie.



Obchodzenie się z płytami i wytrzymałość mechaniczna

Informacje dotyczące maksymalnego obciążenia użytkowego, minimalnej nośności oraz innych właściwości funkcjonalnych i mechanicznych dostępne w tabeli na stronie www.ecophon.pl.



CE

Sufity Ecophon udostępnione są ze znakiem CE, zgodnie z Europejską normą zharmonizowaną EN13964:2014. Na wyroby budowlane znakowane znakiem CE wystawia się Deklarację Właściwości Użytkowych (DWU), co pozwala użytkownikowi łatwo porównać właściwości produktów dostępnych na rynku Europejskim.

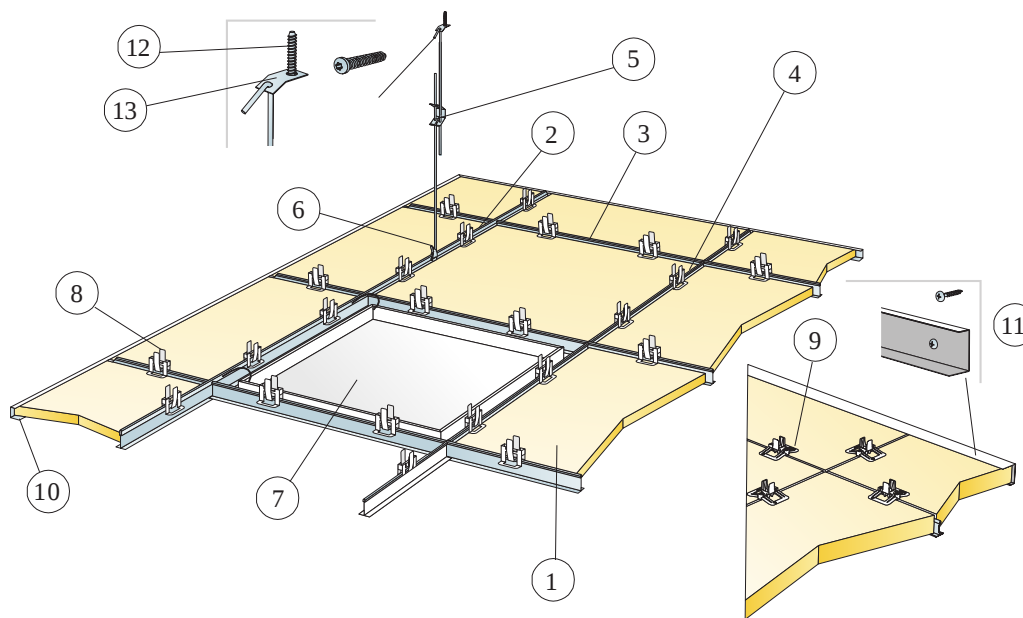

© Saint-Gobain Ecophon AB

SPECYFIKACJA ILOŚCIOWA (WYŁĄCZAJĄC ODPADY)

	Format, mm	
	600x600	1200x600
1 Hygiene Performance A	2,8/m ²	1,4/m ²
2 Connect T24 Profil główny C3, co 1200 mm	0,9m/m ²	0,9m/m ²
3 Connect T24 Profil poprzeczny C3, L=600 mm	0,9m/m ²	-
4 Connect T24 Profil poprzeczny C3, L=1200 mm, co 600mm	1,7m/m ²	1,7m/m ²
5 Connect Wieszak regulowany C3, co 1200 mm (maks. odległość od ściany 600 mm)	0,7/m ²	0,7/m ²
6 Connect Uchwyt do wieszaka regulowanego (nie stosować w halach basenowych)	0,7/m ²	0,7/m ²
7 Connect Właz inspekcji C3	wg obmiarów	wg obmiarów
8 Connect Klips Hygiene 20	11/m ²	7/m ²
9 Connect Klips Hygiene 40	11/m ²	7/m ²
10 Connect Profil ceowy C3, mocowany co 300mm (dla płyt o grubości 20mm)	wg obmiarów	wg obmiarów
11 Connect Profil ceowy C3, mocowany co 300mm (dla płyt o grubości 40mm)	wg obmiarów	wg obmiarów
12 Connect Wkręt C4	0,7/m ²	0,7/m ²
13 Connect Blaszka mocująca C4	0,7/m ²	0,7/m ²
Δ Minimalna wysokość konstrukcyjna: 150 mm	-	-
δ Min. prześwit umożliwiający demontaż, dla 20 mm: 150 mm	-	-
δ Min. prześwit umożliwiający demontaż, dla 40 mm: 170 mm	-	-

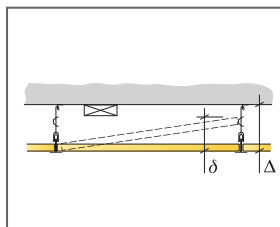

Patrz Specyfikacja ilościowa

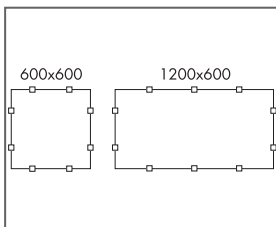

Rozmieszczenie klipsów

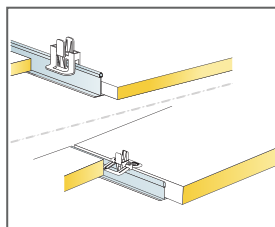

Klipsy utrzymujące płyty we właściwym miejscu

Format, mm	Maks. obciążenie użytkowe [N]	Min. nośność [N]
600x600x20	50	160
600x600x40	50	160
1200x600x20	50	160
1200x600x40	50	160

Obciążenie użytkowe/ nośność

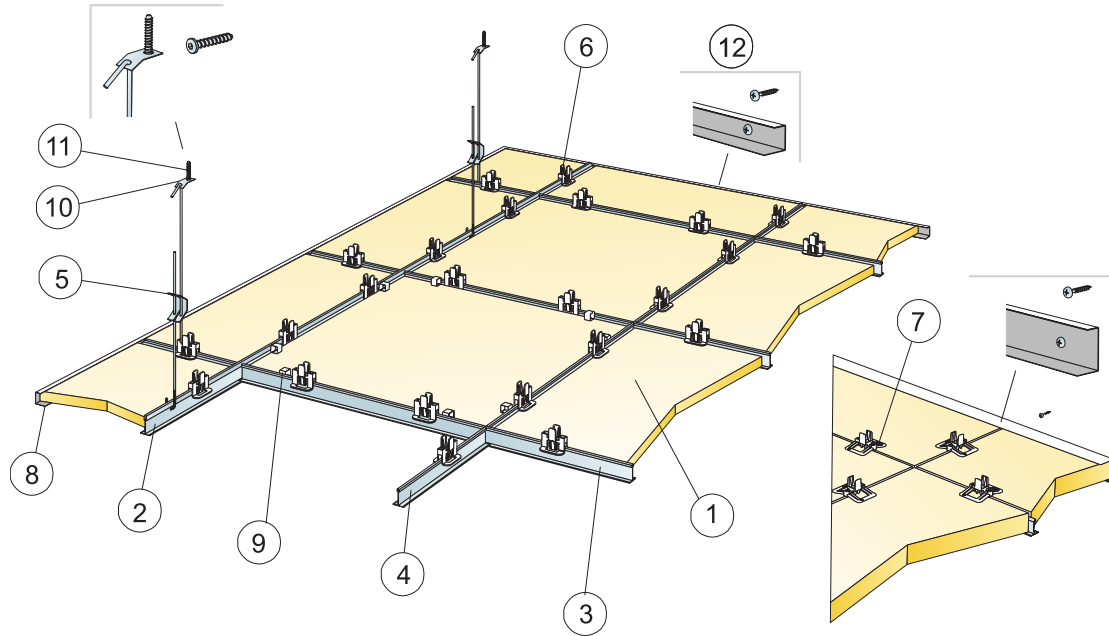

© Saint-Gobain Ecophon AB

SPECYFIKACJA ILOŚCIOWA (WYŁĄCZAJĄC ODPADY)

	Format, mm	
	600x600	1200x600
1 Hygiene Performance A	2,8/m ²	1,4/m ²
2 Connect T24 Profil główny C4, co 1200 mm	0,9m/m ²	0,9m/m ²
3 Connect T24 Profil poprzeczny C4, L=1200 mm, co 600 mm	1,7m/m ²	1,7m/m ²
4 Connect T24 Profil poprzeczny C4, L=600 mm	0,9m/m ²	-
5 Connect Wieszak regulowany C4, co 1200 mm (maks. odległość od ściany 600 mm)	0,7/m ²	0,7/m ²
6 Connect Klips Hygiene 20	11/m ²	7/m ²
7 Connect Klips Hygiene 40 C4	11/m ²	7/m ²
8 Connect Profil ceowy Hygiene C4, mocowany co 300 mm	wg obmiarów	wg obmiarów
9 Connect Klips Demo 20 C4 [gdzie wymagany jest dostęp]	wg obmiarów	wg obmiarów
10 Connect Blaszka mocująca C4	0,7/m ²	0,7/m ²
11 Connect Wkręt C4	0,7/m ²	0,7/m ²
12 Connect Wkręt montażowy C4	3,4/mb Profili ceowych C4	
Δ Minimalna wysokość konstrukcyjna: 150 mm	-	-
δ Najmniejszy prześwit umożliwiający demontaż: 150 mm.	-	-
δ Min. prześwit umożliwiający demontaż, dla 40 mm: 170 mm	-	-

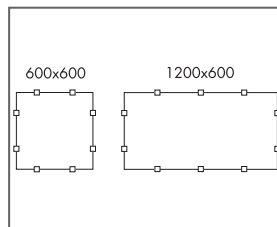
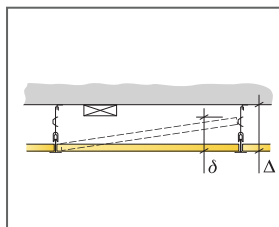

Rozmieszczenie klipsów

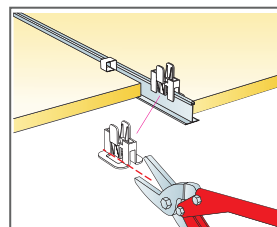

Przycięcie Connect Klipsa Hygiene 20 przy płycie rewizyjnej

Format, mm	Maks. obciążenie użytkowe [N]	Min. nośność [N]
600x600x20	50	160
600x600x40	50	160
1200x600x20	50	160
1200x600x40	50	160

Obciążenie użytkowe/ nośność

Ecophon Hygiene Performance™ B

Płyty Ecophon Hygiene Performance™ B są klejone bezpośrednio do powierzchni stropu, nadając sufitowi wrażenie gładkości. Ścięta krawędź tworzy wąską fazę pomiędzy płytami. Do zastosowań, w których wymagana jest minimalna możliwa całkowita wysokość systemu. Produkt wytrzyma regularne przecieranie na mokro i zaawansowane czyszczenie, takie jak czyszczenie parą.



FORMATY

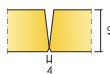

Format, mm	600x600	1200x600
Montaż bezpośredni	•	•
Grubość (d)	40	40
Szkice montażowe.	M638	M638

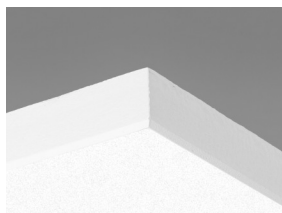

Płyta Hygiene Performance B

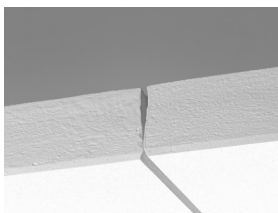

Przekrój systemu Hygiene Performance B

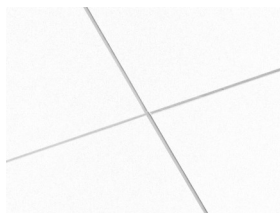

System Hygiene Performance B

Akustyka



Pochłanianie dźwięku:

Pomiary przeprowadzone zgodnie z normą EN ISO 354.

Klasyfikacja zgodnie z normą EN ISO 11654, wartości współczynnika redukcji szumu NRC i średniej pochłaniania dźwięku SAA zgodnie z ASTM C 423.

α_p , Praktyczny współczynnik pochłaniania dźwięku

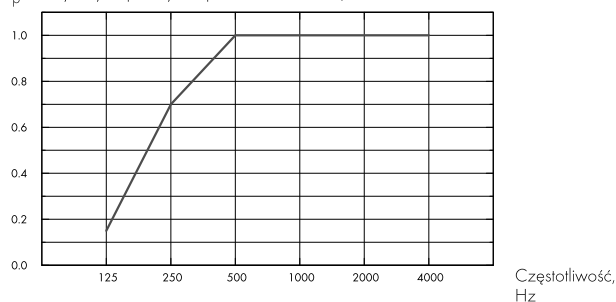

– Performance B, 43mm o.d.s.

o.d.s = c.w.k. = całkowita wysokość konstrukcyjna

d mm	c.w.k. mm	α_p , Praktyczny współczynnik pochłaniania dźwięku						α_w	Klasa pochłaniania dźwięku
		125 Hz	250 Hz	500 Hz	1000 Hz	2000 Hz	4000 Hz		
40	43	0.15	0.70	1.00	1.00	1.00	1.00	1.00	A

d mm	c.w.k. mm	NRC	SAA
40	43	0.95	0.95

Warunki wewnątrz pomieszczenia



Certyfikat / Znak

Eurofins Indoor Air Comfort®

IAC Gold

Francuskie VOC

A+



Możliwości przetworzenia



Minimalna zawartość materiałów z recyklingu

57%

Możliwości przetworzenia

W pełni nadaje się do powtórnego przetworzenia

Bezpieczeństwo pożarowe



Kraj	Fire standard	Klasa
Europa	EN 13501-1	A2-s1,d0

Płyty są materiałem niepalnym wg badań i klasyfikacji EN ISO 1182.



Odporność na wilgoć

Klasa

Klasa C, RH 95% przy 30°C



Odbicie światła

Biały 500, najbliższy kolor NCS: S 0500-N, odbicie światła 84%.



Utrzymywanie w czystości

Standard/Metoda badania	Częstotliwość
Odkurzanie ręczne i maszynowe	Codziennie
Przecieranie na mokro	Raz w tygodniu
Mycie parą	4/rok
Odporność na czyszczenie parą nadtlenu wodoru	.



Odporność powierzchni

Produkt testowany zgodnie z ISO 11998. Wytrzymuje 200 cykli czyszczenia.



Odporność chemiczna/Dezynfekcja

Środek chemiczny	Substancja aktywna	Stężenie
Actichlor plus	Dichloroizocyjanuran Sodu	1%
LifeClean	Dwutlenek chloru	nierozcieńczony
Etanol	Etanol	70%
Chlorine	Podchloryn sodu	2,5%
Virkon S	Perokso-disiarczan dipotasu, kwas sulfamowy	1%
Isopropanol	Alkohol izopropylowy	70%
Acipusfoam VF59	Kwas azotowy	5%
Oxivir Excel	Nadtlenek wodoru	0,5%
Sumabac D10	Czwartorzędowy związek amoniowy, węglan sodu	1%
Suredis VT1	n- (3-aminopropyl) -n-dodecylpropan-1,3-diamina	1%
Enduro Chlor VE5	Wodorotlenek potasu	1,5%

Testowany zgodnie z ISO 11998 i jest odporny na działanie następujących środków chemicznych.



Odporność na pleśń i bakterie

Standard/Metoda badania	Klasa
ISO 846 :2019 method C (for bacterium)	0 (No growth under the microscope)
ASTM D3273-16 (for fungi)	10 (0% growth on the surface)



Czystość powietrza

	Standard/Metoda badania	Klasa
ISO 14644	Klasa czystości powietrza	ISO 4
NF S 90-351	Klasa czystości mikrobiologicznej	M1/strefa 4
NF S 90-351	Szybkość usuwania cząstek	CP(0,5) 5



Dostęp

Płyty nie są demontowalne



Montaż

Zgodnie ze szkicem montażowym, przewodnikiem instalacyjnym oraz pomocniczymi rysunkami. Przecięte panele muszą być zabezpieczone taśmą przy użyciu Connect Farbą do krawędzi. Wycięte otwory muszą być zabezpieczone odpowiednim uszczelniaczem.



Ciężar systemu

	kg/m ²	Informacje o wadze mają charakter orientacyjny i mogą ulec zmianie.
Hygiene Performance B	3,7	



Obchodzenie się z płytami i wytrzymałość mechaniczna

Dodatkowe obciążenia użytkowe zaleca się mocować do stropu osobnymi zawieszami.



CE

Sufity Ecophon udostępnione są ze znakiem CE, zgodnie z Europejską normą zharmonizowaną EN13964:2014. Na wyroby budowlane znakowane znakiem CE wystawia się Deklarację Właściwości Użytkowych (DWU), co pozwala użytkownikowi łatwo porównać właściwości produktów dostępnych na rynku Europejskim.

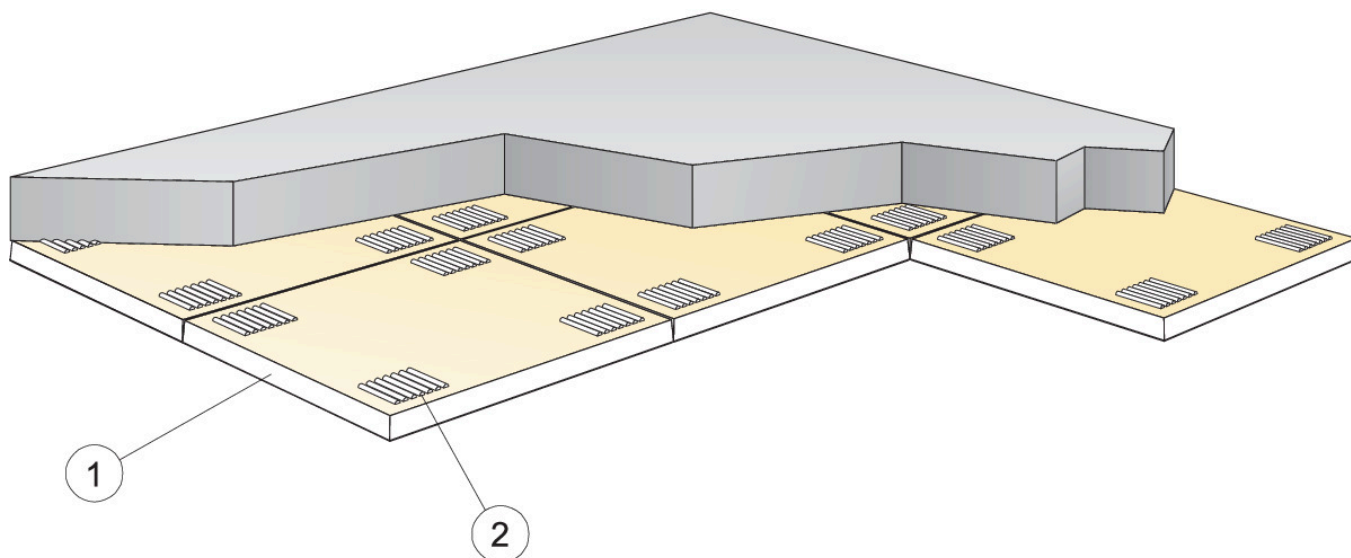

© Saint-Gobain Ecophon AB

SPECYFIKACJA ILOŚCIOWA (WYŁĄCZAJĄC ODPADY)

	Format, mm	
	600x600	1200x600
1 Hygiene Performance™ B	2,8/m ²	1,4/m ²
2 Connect Klej akustyczny [0,25 l/m ² - 0,4 l/m ² w zależności od warunków montażowych]	wg obmiarów	wg obmiarów
Do aplikacji kleju należy użyć szpatułki z grzebieniem.	-	-
Δ Minimalna całkowita wysokość konstrukcyjna: 43mm	-	-
δ Płyty nie są demontowalne	-	-
Widoczne przycięte krawędzie powinny być pomalowane	-	-

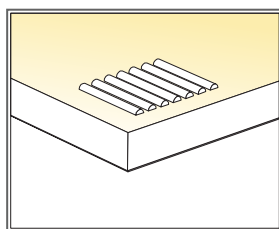
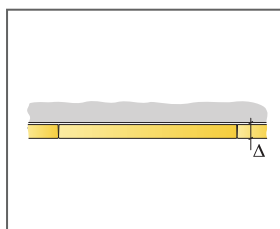

Sposób nanoszenia kleju

Format, mm	Maks. obciążenie użytkowe [N]	Min. nośność [N]
600x600x40	-	-
1200x600x40	-	-

Obciążenie użytkowe/ nośność

Ecophon Hygiene Performance™ Ds

Ecophon Hygiene Performance™ Ds to sufit podwieszany z ukrytą konstrukcją nośną umożliwiającą łatwy demontaż poszczególnych płyt. Odpowiedni do obiektów basenowych oraz pomieszczeń, w których panuje wysoka wilgotność, podatnych na korozję i sporadyczne bezpośrednie działanie wody.



FORMATY

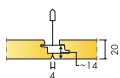

Format, mm	600x600	1200x600
T24	•	•
Grubość (d)	20	20
Szkice montażowe.	M616C4	M616C4

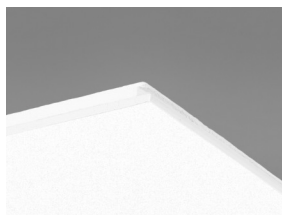

Płyta Performance Ds

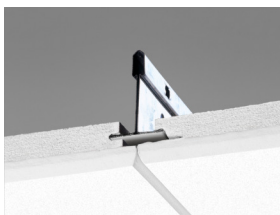

Przekrój systemu Performance Ds z Connect T24 Profilem głównym C4

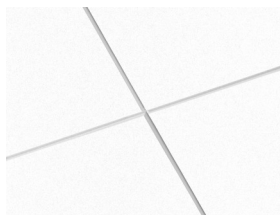

System Performance Ds



Pojedyncze płyty są łatwo demontowalne

Akustyka



Pochłanianie dźwięku:

Pomiary przeprowadzone zgodnie z normą EN ISO 354.

Klasyfikacja zgodnie z normą EN ISO 11654, wartości współczynnika redukcji szumu NRC i średniej pochłaniania dźwięku SAA zgodnie z ASTM C 423.

α_p , Praktyczny współczynnik pochłaniania dźwięku

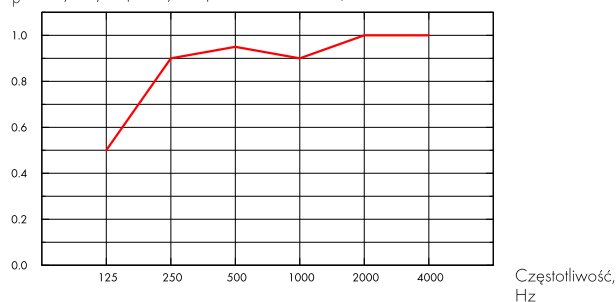

— Hygiene Performance Ds 20 mm, 200 mm o.d.s.

o.d.s = c.w.k. = całkowita wysokość konstrukcyjna

d mm	c.w.k. mm	α_p , Praktyczny współczynnik pochłaniania dźwięku						α_w	Klasa pochłaniania dźwięku
		125 Hz	250 Hz	500 Hz	1000 Hz	2000 Hz	4000 Hz		
20	200	0.50	0.90	0.95	0.90	1.00	1.00	0.95	A

d mm	c.w.k. mm	NRC	SAA
20	200	0.95	0.95

Warunki wewnątrz pomieszczenia



Certyfikat / Znak

Eurofins Indoor Air Comfort®

IAC Gold

Francuskie VOC

A+



Ślad węglowy



kg CO₂
equiv/m²

Cykl życia kalkulowany dla etapów od A1 do C4, zgodnie z ISO 14025 / EN 15804

Hygiene Performance Ds (EN 15804+A2)

3,46



Możliwości przetworzenia

Minimalna zawartość materiałów z recyklingu	51%
Możliwości przetworzenia	W pełni nadaje się do powtórnego przetworzenia



Bezpieczeństwo pożarowe

Kraj	Fire standard	Klasa
Europa	EN 13501-1	A2-s1,d0

Płyty są materiałem niepalnym wg badań i klasyfikacji EN ISO 1182.



Odporność na wilgoć

Testowany dla Klasy C, wilgotność względna 95% przy 30°C, zgodnie z EN 13964:2014



Odbicie światła

Biały 500, najbliższy kolor NCS: S 0500-N, odbicie światła 84%.



Utrzymywanie w czystości

Standard/Metoda badania	Częstotliwość
Odkurzanie ręczne i maszynowe	Codziennie
Przecieranie na mokro	Raz w tygodniu
Mycie parą	4/rok
Odporność na czyszczenie parą nadtlenu wodoru	•



Odporność powierzchni

Produkt testowany zgodnie z ISO 11998. Wytrzymuje 200 cykli czyszczenia.



Odporność chemiczna/Dezynfekcja

Środek chemiczny	Substancja aktywna	Stężenie
Actichlor plus	Dichloroizocyjanuran Sodu	1%
LifeClean	Dwutlenek chloru	nierozcieńczony
Etanol	Etanol	70%
Chlorine	Podchloryn sodu	2,5%
Virkon S	Peroksydisiarczan dipotasu, kwas sulfamowy	1%
Isopropanol	Alkohol izopropylowy	70%
Acipusfoam VF59	Kwas azotowy	5%
Oxivir Excel	Nadtlenek wodoru	0,5%
Sumabac D10	Czwartorzędowy związek amoniowy, węglan sodu	1%

Suredis VT1	n- (3-aminopropyl) -n-dodecylpropan-1,3-diamina	1%	Testowany zgodnie z ISO 11998 i jest odporny na działanie następujących środków chemicznych.
Enduro Chlor VE5	Wodorotlenek potasu	1,5%	

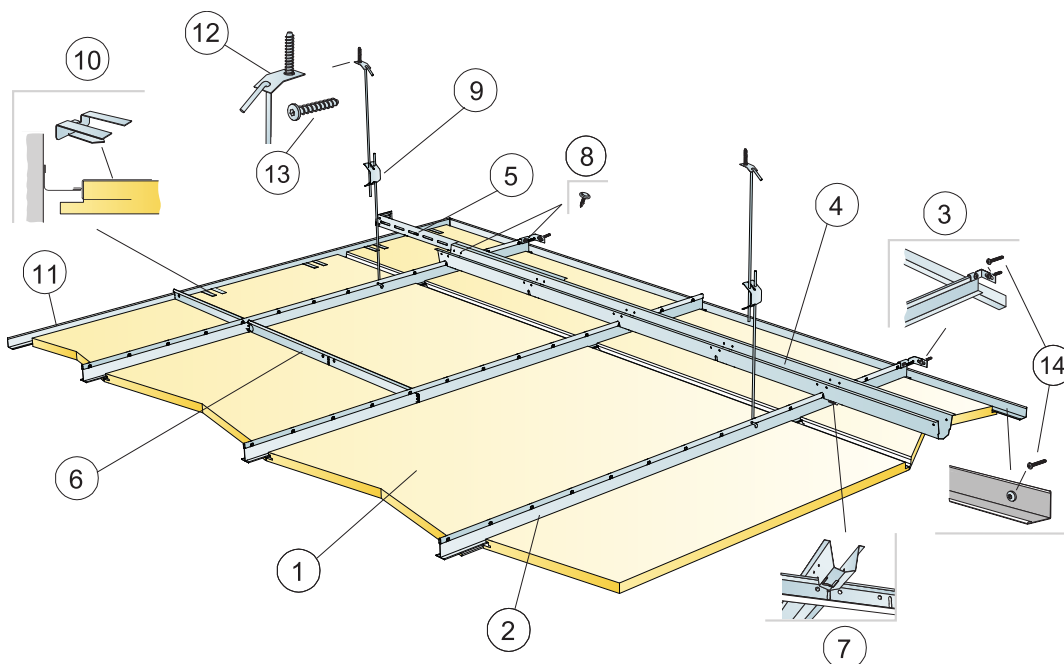

© Saint-Gobain Ecophon AB

SPECYFIKACJA ILOŚCIOWA (WYŁĄCZAJĄC ODPADY)

	Format, mm	
	600x600	1200x600
1 Hygiene Performance Ds	2,8/m ²	1,4/m ²
2 Connect T24 Profil główny C4, co 600 mm	1,7m/m ²	1,7m/m ²
3 Connect Mocowanie ściennie profilu T C4	1/podwieszony rząd Profila głównego	
4 Connect Profil dystansowy C4, co 1500 mm (maks. odległość od ściany 300 mm)	0,7m/m ²	0,7m/m ²
5 Connect Mocowanie ściennie profilu dystansowego C4, L=700 mm	1 na każdy rząd Profila dystansowego	
6 Connect T24 Profil poprzeczny C4, L=600 mm	2/rząd Profila głównego	
7 Connect Zatyczka C4, 1szt. na łączenie Connect Profil główny/Connect Profil dystansowy	1,4/m ²	1,4/m ²
8 Wkręt C4 do mocowania ściennego (w zestawie)	-	-
9 Connect Wieszak regulowany C4, co 1200 mm (maks. odległość od ściany 600 mm)	0,7/m ²	0,7/m ²
10 Connect Klips krawędziowy Dg 20 C4	1szt./300-400 mm na każdą przyciętą płytę obwodową z 1 krawędzią opierającą	
11 Connect Kątownik 15/22 C4, mocowany co 300 mm	wg obmiarów	wg obmiarów
12 Connect Blaszka mocująca C4	0,7/m ²	0,7/m ²
13 Connect Wkręt C4	0,7/m ²	0,7/m ²
14 Connect Wkręt montażowy C4	3,4/mb Profili ceowych C4	
Δ Całkowita minimalna wysokość konstrukcyjna: 385 mm	-	-
δ Najmniejszy prześwit umożliwiający demontaż: 30 mm	-	-

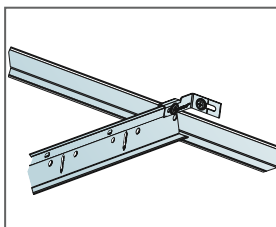
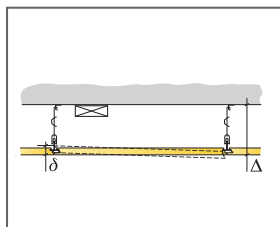

Profil główny T24 C4 zabezpieczony Mocowaniem ściennym profilu T C4 Connect

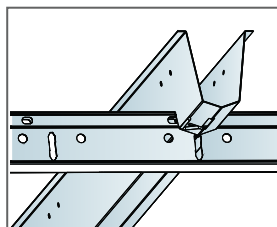

Połączenie profili poprzez zatyczkę

Format, mm	Maks. obciążenie użytkowe [N]	Min. nośność [N]
600x600x20	40	160
1200x600x20	40	160

Obciążenie użytkowe/ nośność

Ecophon Hygiene Performance™ Plus A

Ecophon Hygiene Performance™ Plus A posiada widoczną konstrukcję nośną ze szczelnymi, wytrzymałymi płytami Hygiene Performance™ Plus A. System jest odpowiedni do stosowania w pomieszczeniach, w których zachodzi ryzyko zwiększonej wilgotności powietrza. System jest odporny na zaawansowane czyszczenie, takie jak regularne czyszczenie parą oraz mycie pod niskim i wysokim ciśnieniem. Powłoka jest odporna na czyszczenie popularnymi detergentami i środkami dezynfekcyjnymi.



Oatly, Landskrona, Sweden

FORMATY

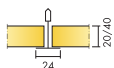

Format, mm	600x600	600x600	1200x600	1200x600
T24	•	•	•	•
Grubość (d)	20	40	20	40
Szkice montażowe.	M466	M466	M466	M466

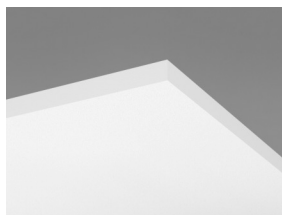

Płyta Hygiene Performance Plus A

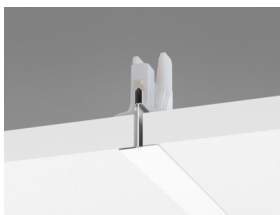

Hygiene Performance Plus A C3 z Connect Klipsem Hygiene 20

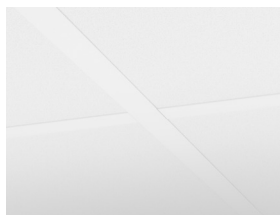

System Hygiene Performance Plus A

Akustyka



Pochłanianie dźwięku:

Pomiary przeprowadzone zgodnie z normą EN ISO 354.

Klasyfikacja zgodnie z normą EN ISO 11654, wartości współczynnika redukcji szumu NRC i średniej pochłaniania dźwięku SAA zgodnie z ASTM C 423.

α_p , Praktyczny współczynnik pochłaniania dźwięku

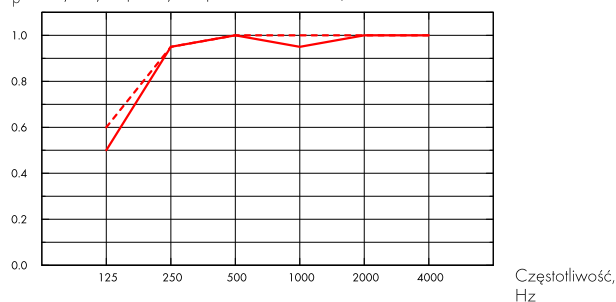

— Hygiene Performance Plus A 20 mm, 200 mm o.d.s.

- - - Hygiene Performance Plus A 40 mm, 200 mm o.d.s.

o.d.s = c.w.k. = całkowita wysokość konstrukcyjna

d mm	c.w.k. mm	α_p , Praktyczny współczynnik pochłaniania dźwięku						α_w	Klasa pochłaniania dźwięku
		125 Hz	250 Hz	500 Hz	1000 Hz	2000 Hz	4000 Hz		
20	200	0.50	0.95	1.00	0.95	1.00	1.00	1.00	A
40	200	0.60	0.95	1.00	1.00	1.00	1.00	1.00	A

d mm	c.w.k. mm	NRC	SAA
20	200	1.00	0.97
40	200	1.00	0.99

Warunki wewnątrz pomieszczenia



Certyfikat / Znak

Eurofins Indoor Air Comfort®

Francuskie VOC

IAC Gold

A+



Cradle to Cradle Certified®



Ten produkt posiada certyfikację Cradle to Cradle Certified® na poziomie Bronze(wersja 4.0).



Higieniczność materiału



Ten produkt posiada certyfikat C2C Certified Material Health Certificate™ na poziomie Silver (wersja 4.0). Certyfikat C2C Certified Material Health Certificate™ potwierdza higieniczność i bezpieczeństwo użytkowania danego produktu zgodnie z wymaganiami Material Health standaryzacji Cradle-to-Cradle Certified Product Standard.



Ślad węglowy

	kg CO ₂ equiv/m ²	Cykl życia kalkulowany dla etapów od A1 do C4, zgodnie z ISO 14025 / EN 15804
Hygiene Performance Plus A, 20mm	3,22	
Hygiene Performance Plus A, 40mm	5,19	



Możliwości przetworzenia

Minimalna zawartość materiałów z recyklingu	44%
Możliwości przetworzenia	W pełni nadaje się do powtórnego przetworzenia



Bezpieczeństwo pożarowe

Kraj	Fire standard	Klasa	Płyty są materiałem niepalnym wg badań i klasyfikacji EN ISO 1182.
Europa	EN 13501-1	A2-s1,d0	



Odporność na wilgoć

Testowany dla Klasy D, wilgotność względna 97% przy 50°C, zgodnie z EN 13964:2014



Odbicie światła

Biały 500, najbliższy kolor NCS: S 0500-N, odbicie światła 84%.



Utrzymywanie w czystości

Standard/Metoda badania	Częstotliwość
Odkurzanie ręczne i maszynowe	Codziennie
Przecieranie na mokro	Raz w tygodniu
Mycie parą	4/rok
Mycie wodą pod niskim ciśnieniem	2/rok
Mycie wodą pod wysokim ciśnieniem	2/rok
Odporność na czyszczenie parą nadtlenku wodoru	.



Odporność powierzchni

Produkt testowany zgodnie z ISO 11998. Wytrzymuje 200 cykli czyszczenia.



Odporność chemiczna/Dezynfekcja

Środek chemiczny	Substancja aktywna	Stężenie
Actichlor plus	Dichloroizocyjanuran Sodu	1%
LifeClean	Dwutlenek chloru	nierozcieńczony
Etanol	Etanol	70%
Chlorine	Podchloryn sodu	2,5%
Virkon S	Peroksodisiarozan dipotasu, kwas sulfamowy	1%
Isopropanol	Alkohol izopropylowy	70%
Aciplusfoam VF59	Kwas azotowy	5%
Oxvir Excel	Nadtlenek wodoru	0,5%
Sumabac D10	Czwartorzędowy związek amoniowy, węglan sodu	1%
Suredis VT1	n- (3-aminopropyl) -n-dodecylpropan-1,3-diamina	1%
Enduro Chlor VE5	Wodorotlenek potasu	1,5%

Testowany zgodnie z ISO 11998 i jest odporny na działanie następujących środków chemicznych.



Odporność na pleśń i bakterie

Standard/Metoda badania	Klasa
ISO 846 :2019 method C (for bacterium)	0 (No growth under the microscope)
ASTM D3273-16 (for fungi)	10 (0% growth on the surface)



Czystość powietrza

Standard/Metoda badania	Klasa
ISO 14644	Klasa czystości powietrza ISO 4
NF S 90-351	Klasa czystości mikrobiologicznej M1/strefa 4
NF S 90-351	Szybkość usuwania cząstek CP(0,5) 5



Montaż

Zgodnie ze szkicem montażowym, przewodnikiem instalacyjnym oraz pomocniczymi rysunkami. Przecięte panele muszą być zabezpieczone taśmą przy użyciu Connect Farbą do krawędzi. Wycięte otwory muszą być zabezpieczone odpowiednim uszczelniaczem.



Dostęp

Płyty są demontowalne. Minimalny prześwit umożliwiający demontaż zgodnie ze szkicem montażowym. Płyty są dociśnięte do konstrukcji przy użyciu klipsów, które zapobiegają przesuwaniu się płyt podczas mycia. Regularny, łatwy dostęp do przestrzeni międzysufitowej zapewnia uchylny wąż Hygiene Inspection.



Ciężar systemu

	kg/m ²
Hygiene Performance Plus A 20 mm	1,5
Hygiene Performance Plus A 20 mm + Connect grid system	2,5
Hygiene Performance Plus A 40 mm	2,5
Hygiene Performance Plus A 40 mm+ Connect grid system	3,5

Informacje o wadze mają charakter orientacyjny i mogą ulec zmianie.



Obchodzenie się z płytami i wytrzymałość mechaniczna

Informacje dotyczące maksymalnego obciążenia użytkowego, minimalnej nośności oraz innych właściwości funkcjonalnych i mechanicznych dostępne w tabeli na stronie www.ecophon.pl.



CE

Sufity Ecophon udostępnione są ze znakiem CE, zgodnie z Europejską normą zharmonizowaną EN13964:2014. Na wyroby budowlane znakowane znakiem CE wystawia się Deklarację Właściwości Użytkowych (DWU), co pozwala użytkownikowi łatwo porównać właściwości produktów dostępnych na rynku Europejskim.

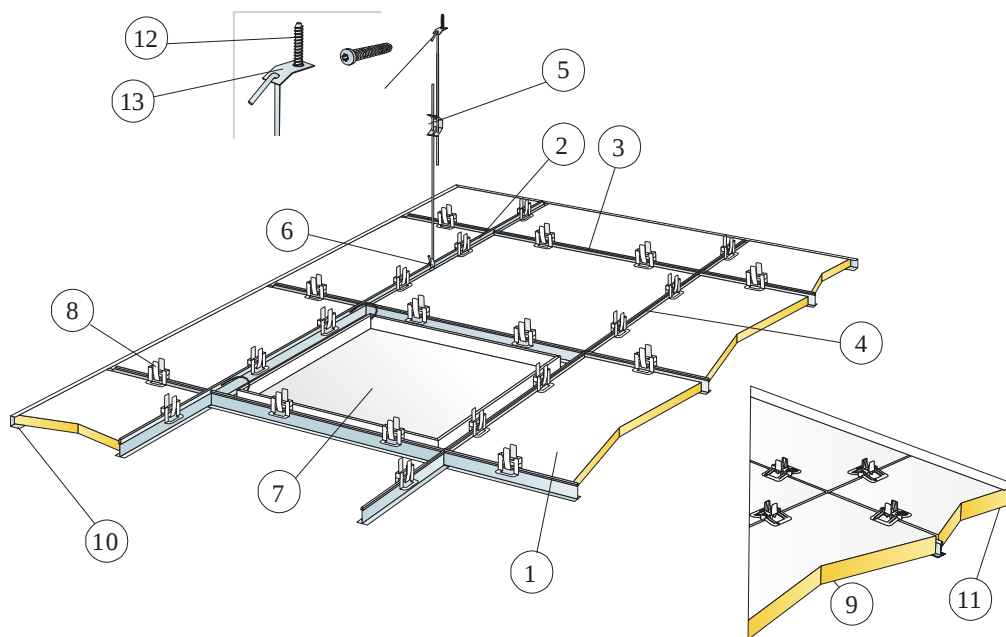

© Saint-Gobain Ecophon AB

SPECYFIKACJA ILOŚCIOWA (WYŁĄCZAJĄC ODPADY)

	Format, mm	
	600x600	1200x600
1 Hygiene Performance Plus A	2,8/m ²	1,4/m ²
2 Connect T24 Profil główny C3, co 1200 mm	0,9m/m ²	0,9m/m ²
3 Connect T24 Profil poprzeczny C3, L=1200 mm, co 600mm	1,7m/m ²	1,7m/m ²
4 Connect T24 Profil poprzeczny C3, L=600 mm	0,9m/m ²	-
5 Connect Wieszak regulowany C3, co 1200 mm (maks. odległość od ściany 600 mm)	0,7/m ²	0,7/m ²
6 Connect Uchwyt do wieszaka regulowanego (nie stosować w halach basenowych)	0,7/m ²	0,7/m ²
7 Connect Właz inspekcji C3	wg obmiarów	wg obmiarów
8 Connect Klips Hygiene 20	11/m ²	7/m ²
9 Connect Klips Hygiene 40	11/m ²	7/m ²
10 Connect Profil ceowy C3, mocowany co 300mm (dla płyt o grubości 20mm)	wg obmiarów	wg obmiarów
11 Connect Profil ceowy C3, mocowany co 300mm (dla płyt o grubości 40mm)	wg obmiarów	wg obmiarów
12 Connect Wkręt C4	0,7/m ²	0,7/m ²
13 Connect Blaszka mocująca C4	0,7/m ²	0,7/m ²
Δ Minimalna wysokość konstrukcyjna: 150 mm	-	-
δ Min. prześwit umożliwiający demontaż, dla 20 mm: 150 mm	-	-
δ Min. prześwit umożliwiający demontaż, dla 40 mm: 170 mm	-	-

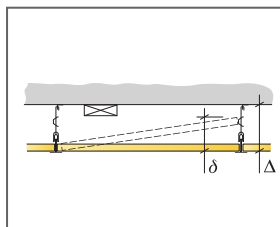

Patrz Specyfikacja ilościowa

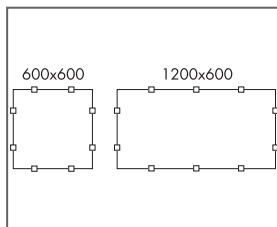

Rozmieszczenie klipsów

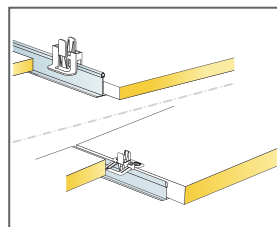

Klipsy utrzymujące płyty we właściwym miejscu

Format, mm	Maks. obciążenie użytkowe [N]	Min. nośność [N]
600x600x20	50	160
600x600x40	50	160
1200x600x20	50	160
1200x600x40	50	160

Obciążenie użytkowe/ nośność

Ecophon Hygiene Performance™ Baffle

Ecophon Hygiene Performance™ Baffle to łatwy w czyszczeniu, dźwiękochłonny system pionowych paneli wolnowiszących (baffli), odpowiedni do stosowania w pomieszczeniach o podwyższonej wilgotności. Panele wolnowiszące są odporne na zaawansowane czyszczenie, takie jak regularne czyszczenie parą oraz mycie pod niskim i wysokim ciśnieniem.

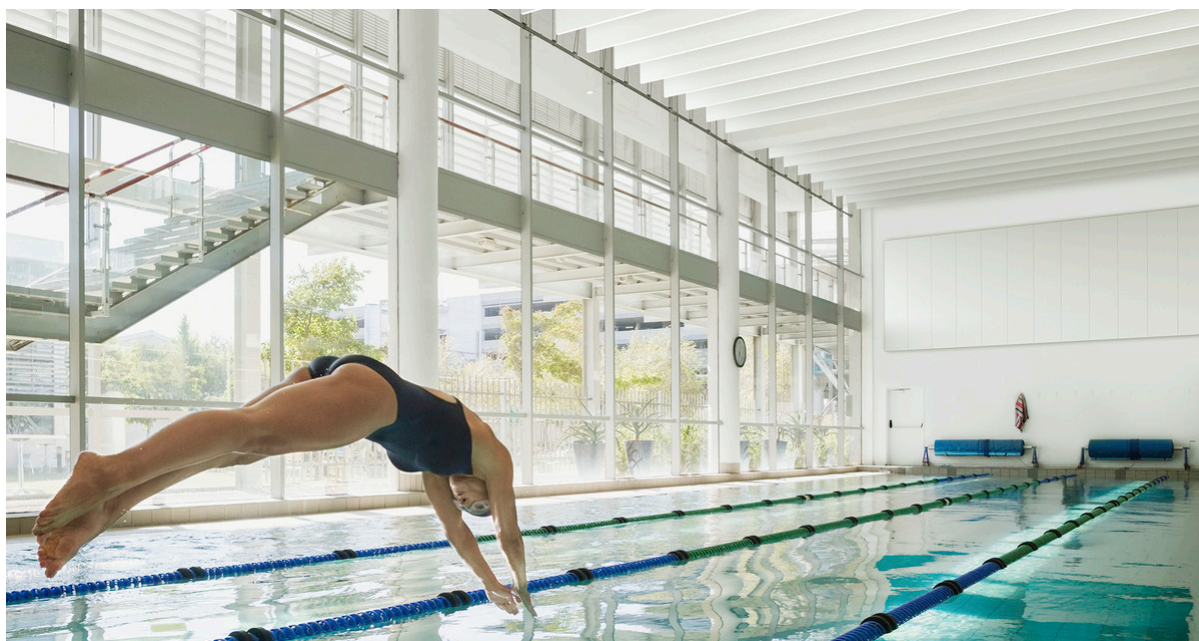

FORMATY



Format, mm	1200x600
T24	•
Grubość (d)	50
Szkice montażowe.	M492C3, M493C3, M494C4

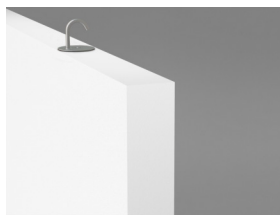

Solo Baffle/ Spirala kotwiąca z haczykiem

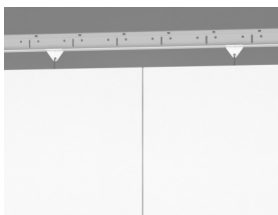

Baffle Hygiene Performance C4

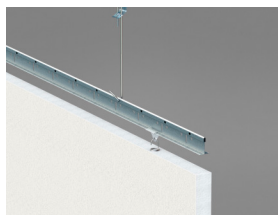

Montaż Baffli Hygiene Performance C4

Akustyka



Pochłanianie dźwięku:

Pomiary przeprowadzone zgodnie z normą EN ISO 354:2003 UWAGA: Podane wyniki nie są porównywalne z wartościami wg starszej wersji normy ze względu na rozbieżności w metodach badań. Klasyfikacja zgodnie z normą EN ISO 11654, pojedyncze wartości współczynnika redukcji szumu NRC oraz średniej pochłaniania dźwięku SAA zgodnie z ASTM C 423.

α_{pr} , Praktyczny współczynnik pochłaniania dźwięku

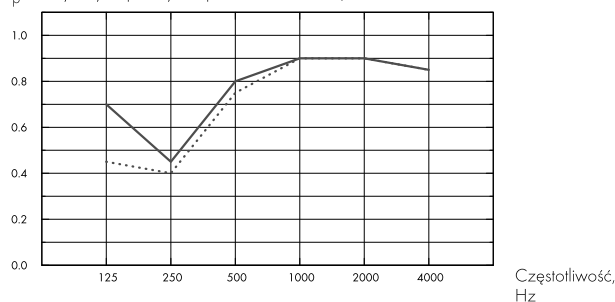

... Baffle Performance w rzędach co 600mm w ilości ok. 1,4 szt. baffle/m² powierzchni sufitu, c.w.k. 600

– Baffle Performance w formie kwadratu w ilości ok. 1,3 szt. baffle/m² powierzchni sufitu, c.w.k. 600 o.d.s = c.w.k. = całkowita wysokość konstrukcyjna

	d mm	c.w.k. mm	α_{pr} , Praktyczny współczynnik pochłaniania dźwięku					α_w	Klasa pochłaniania dźwięku	
			125 Hz	250 Hz	500 Hz	1000 Hz	2000 Hz			4000 Hz
in rows	50	600	0.45	0.40	0.75	0.90	0.90	0.85	0.70	C
in rectangles	50	600	0.70	0.45	0.80	0.90	0.90	0.85	0.75	C

	d mm	c.w.k. mm	NRC	SAA
in rows	50	600	0.75	0.73
in rectangles	50	600	0.75	0.77

Warunki wewnątrz pomieszczenia



Certyfikat / Znak

Eurofins Indoor Air Comfort®

IAC Gold

Francuskie VOC

A+



Cradle to Cradle Certified®



Ten produkt posiada certyfikację Cradle to Cradle Certified® na poziomie Bronze (wersja 4.0).



Higieniczność materiału



Ten produkt posiada certyfikat C2C Certified Material Health Certificate™ na poziomie Silver (wersja 4.0). Certyfikat C2C Certified Material Health Certificate™ potwierdza higieniczność i bezpieczeństwo użytkowania danego produktu zgodnie z wymaganiami Material Health standaryzacji Cradle-to-Cradle Certified Product Standard.



Ślad węglowy

	kg CO ₂ equiv/m ²	Cykl życia kalkulowany dla etapów od A1 do C4, zgodnie z ISO 14025 / EN 15804
Hygiene Performance Baffle	8,30	



Możliwości przetworzenia

Minimalna zawartość materiałów z recyklingu	57%
Możliwości przetworzenia	W pełni nadaje się do powtórnego przetworzenia



Bezpieczeństwo pożarowe

Kraj	Fire standard	Klasa	Płyty są materiałem niepalnym wg badań i klasyfikacji EN ISO 1182.
Europa	EN 13501-1	A2-s1,d0	



Odporność na wilgoć

Testowany dla Klasy C, wilgotność względna 95% przy 30°C, zgodnie z EN 13964:2014



Odbicie światła

Biały 500, najbliższy kolor NCS: S 0500-N, odbicie światła 84%.



Utrzymywanie w czystości

Standard/Metoda badania	Częstotliwość
Odkurzenie ręczne i maszynowe	Codziennie
Przecieranie na mokro	Raz w tygodniu
Mycie parą	4/rok
Mycie wodą pod niskim ciśnieniem	2/rok
Mycie wodą pod wysokim ciśnieniem	2/rok
Odporność na czyszczenie parą nadtlenku wodoru	.



Odporność powierzchni

Produkt testowany zgodnie z ISO 11998. Wytrzymałe 200 cykli czyszczenia.



Odporność chemiczna/Dezynfekcja

Środek chemiczny	Substancja aktywna	Stężenie
Actichlor plus	Dichloroizocyjanuran Sodu	1%
LifeClean	Dwutlenek chloru	nierozcieńczony
Etanol	Etanol	70%
Chlorine	Podchloryn sodu	2,5%
Virkon S	Peroksydisiarczan dipotasu, kwas sulfamowy	1%
Isopropanol	Alkohol izopropylowy	70%
Acipusfoam VF59	Kwas azotowy	5%
Oxivir Excel	Nadtlenek wodoru	0,5%
Sumabac D10	Czwartorzędowy związek amoniowy, węglan sodu	1%
Suredis VT1	n- (3-aminopropyl) -n-dodecylpropan-1,3-diamina	1%
Enduro Chlor VE5	Wodorotlenek potasu	1,5%

Testowany zgodnie z ISO 11998 i jest odporny na działanie następujących środków chemicznych.



Odporność na pleśń i bakterie

Standard/Metoda badania	Klasa
ISO 846 :2019 method C (for bacterium)	0 (No growth under the microscope)
ASTM D3273-16 (for fungi)	10 (0% growth on the surface)



Czystość powietrza

Standard/Metoda badania	Klasa
ISO 14644	Klasa czystości powietrza ISO 4
NF S 90-351	Klasa czystości mikrobiologicznej M1/strefa 4
NF S 90-351	Szybkość usuwania cząstek CP(0,5) 5



Dostęp

Płyty są demontowalne.



Montaż

Zgodnie ze szkicem montażowym, przewodnikiem instalacyjnym oraz pomocniczymi rysunkami. Przecięte panele muszą być zabezpieczone Farbą do krawędzi Connect.



Ciężar systemu

	kg/m ²
Hygiene Performance Baffle	4,8

Informacje o wadze mają charakter orientacyjny i mogą ulec zmianie.



Obchodzenie się z płytami i wytrzymałość mechaniczna

Należy zwrócić uwagę, że wibracje, przepływ powietrza oraz inne oddziaływania mechaniczne mogą wpłynąć na właściwości mechaniczne mocowania baffli.



CE

Sufity Ecophon udostępnione są ze znakiem CE, zgodnie z Europejską normą zharmonizowaną EN13964:2014. Na wyroby budowlane znakowane znakiem CE wystawia się Deklarację Właściwości Użytkowych (DWU), co pozwala użytkownikowi łatwo porównać właściwości produktów dostępnych na rynku Europejskim.

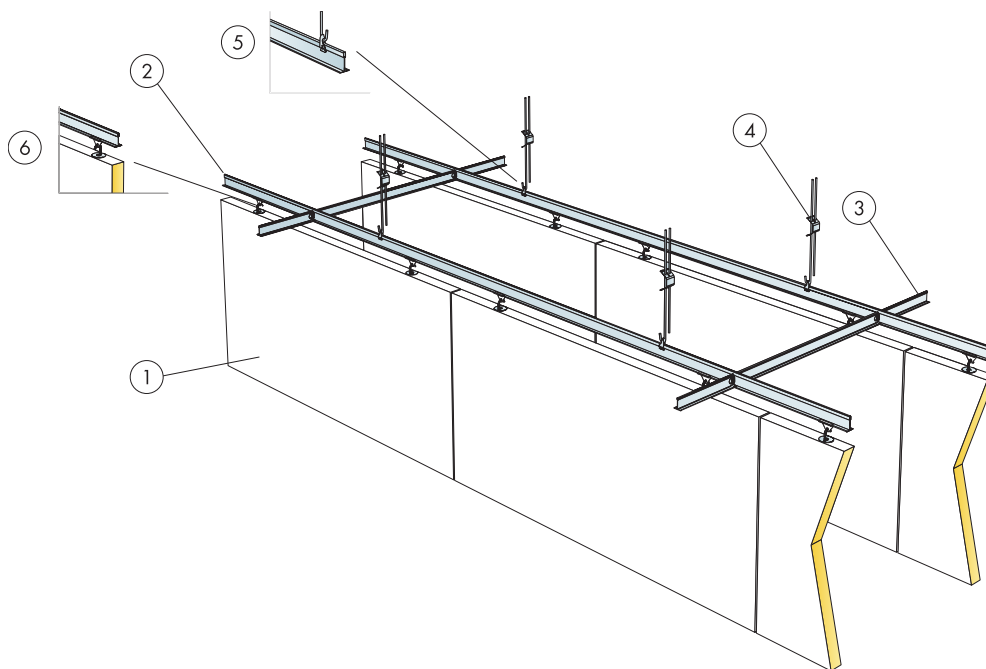

© Saint-Gobain Ecophon AB

SPECYFIKACJA IŁOŚCIOWA (WYŁĄCZAJĄC ODPADY)

		Format, mm
		1200x600
1	Hygiene Performance Baffle	1,4/m ²
2	Connect T24 Profil główny C3, co 600 mm	1,7m/m ²
3	Connect T24 Profil poprzeczny C3, L=600 mm, co 1800 mm	0,6m/m ²
4	Connect Wieszak regulowany C3	1,4/m ²
5	Connect Uchwyt do wieszaka regulowanego	1,4/m ²
6	Connect Klips Baffle C3	2,8/m ²

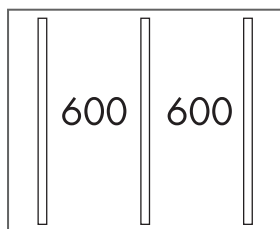

Montaż w rzędach

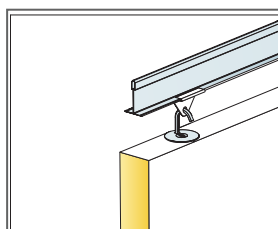

Detal podwieszenia

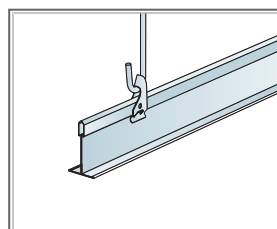

Podwieszenie przy użyciu Connect Wieszaka regulowanego i Connect Uchwytu

Format, mm	Maks. obciążenie użytkowe [N]	Min. nośność [N]
1200x600x50	0	160

Obciążenie użytkowe/ nośność

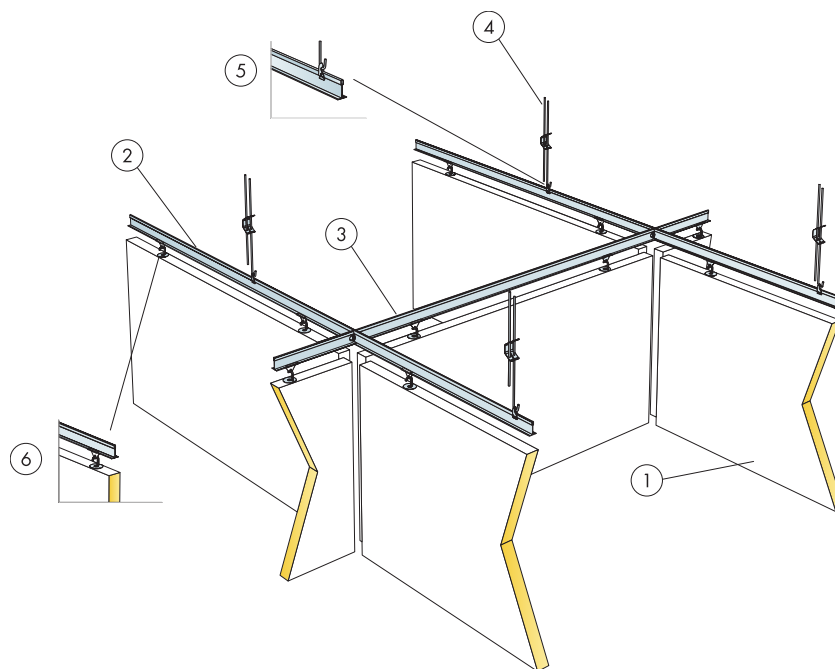

© Saint-Gobain Ecophon AB

SPECYFIKACJA ILOŚCIOWA (WYŁĄCZAJĄC ODPADY)

		Format, mm
		1200x600
1	Hygiene Performance Baffle	1,3/m ²
2	Connect T24 Profil główny C3, co 1250mm	0,8m/m ²
3	Connect T24 Profil poprzeczny C3, L=1250 mm, co 1300mm	0,8m/m ²
4	Connect Wieszak regulowany C3	0,7/m ²
5	Connect Uchwyt do wieszaka regulowanego	0,7/m ²
6	Connect Klips Baffle C3	2,5/m ²

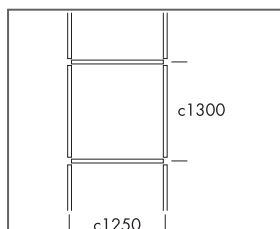

Schemat prostokątny

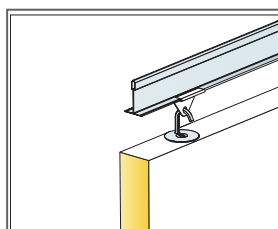

Detal podwieszenia

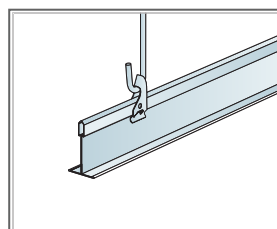

Podwieszenie przy użyciu Connect Wieszaka regulowanego i Connect Uchwytu

Format, mm	Maks. obciążenie użytkowe [N]	Min. nośność [N]
1200x600x50	0	160

Obciążenie użytkowe/ nośność

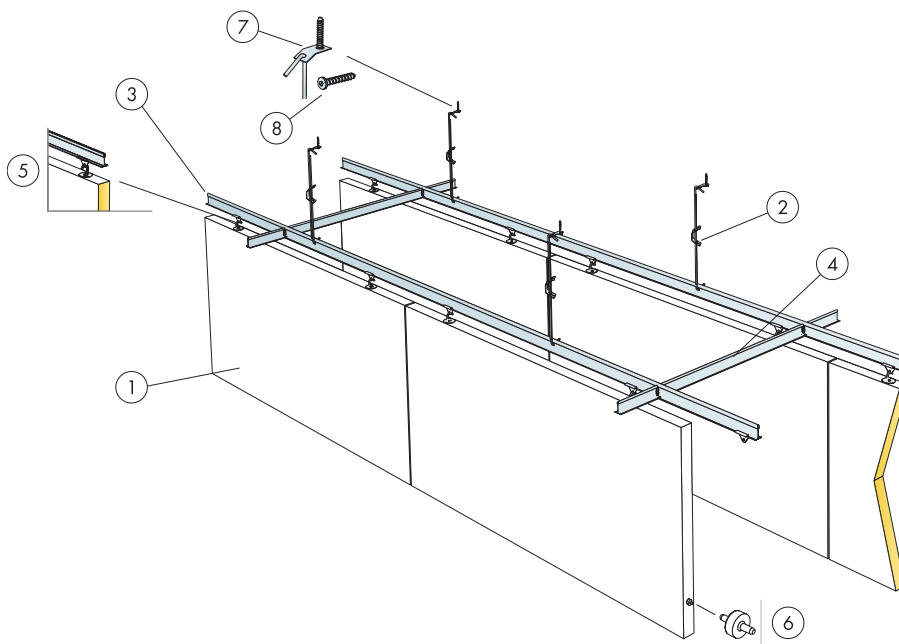

© Saint-Gobain Ecophon AB

SPECYFIKACJA ILOŚCIOWA (WYŁĄCZAJĄC ODPADY)

		Format, mm
		1200x600
1	Baffle Hygiene Performance	1,4/m ²
2	Wieszak regulowany C4, montowany co 1200 mm	1,4/m ²
3	Connect T24 Profil główny C4, co 600 mm	1,7m/m ²
4	Connect T24 Profil poprzeczny C4, L=600 mm, co 1800 mm	0,6m/m ²
5	Connect Klips Baffle C4	2,8/m ²
6	Connect Bolec prowadzący, mocowany co 1200/1800 mm	2,8/m ²
7	Connect Błazka mocująca C4	1,4/m ²
8	Connect Wkręt C4	1,4/m ²

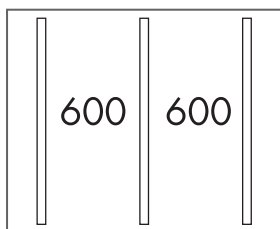

Montaż w rzędach

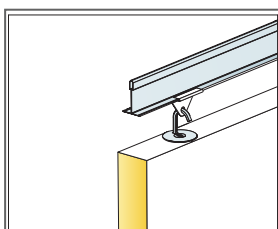

Detal podwieszenia

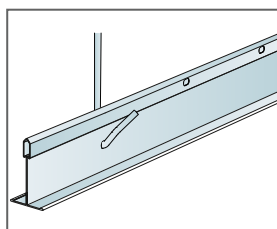

Podwieszenie za pomocą Wieszaka regulowanego C4

Format, mm	Maks. obciążenie użytkowe [N]	Min. nośność [N]
1200x600x50	0	160

Obciążenie użytkowe/ nośność

Ecophon Hygiene Performance™ Wall

Ecophon Hygiene Performance™ Wall to łatwy w czyszczeniu, dźwiękochłonny system pionowych paneli ściennych, odpowiedni do stosowania w pomieszczeniach o podwyższonej wilgotności. Panele są odporne na zaawansowane czyszczenie, takie jak regularne czyszczenie parą oraz mycie pod niskim i wysokim ciśnieniem.



TAYS kitchen, Tampere, Finland

FORMATY

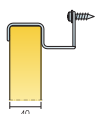

Format, mm	1200x600
Specjalne mocowanie	•
Grubość (d)	40
Szkice montażowe.	M467

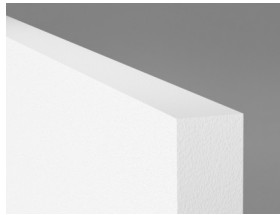

Hygiene Performance Wall

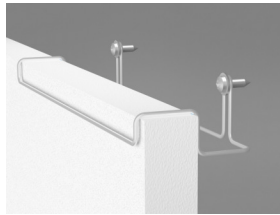

Connect Mocowanie ścienne C3



System Hygiene Performance Wall C3

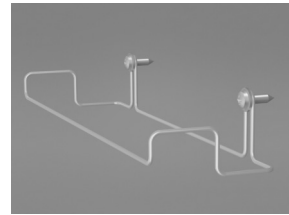

Connect Mocowanie ścienne C3

Akustyka



Pochłanianie dźwięku:

Pomiary przeprowadzone zgodnie z EN ISO 354. Klasyfikacja zgodnie z EN ISO 11654.

α_p , Praktyczny współczynnik pochłaniania dźwięku

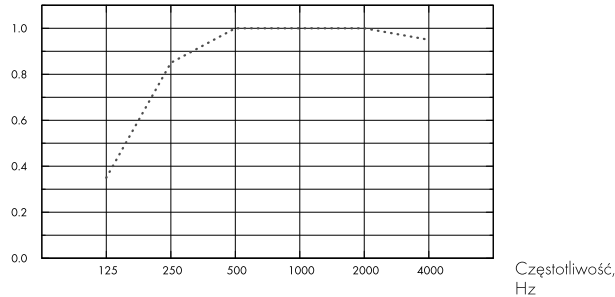

... Hygiene Performance Wall, 80 mm o.d.s.

o.d.s = c.w.k. = całkowita wysokość konstrukcyjna

d mm	c.w.k. mm	α_p , Praktyczny współczynnik pochłaniania dźwięku						α_w	Klasa pochłaniania dźwięku
		125 Hz	250 Hz	500 Hz	1000 Hz	2000 Hz	4000 Hz		
40	80	0.35	0.85	1.00	1.00	1.00	0.95	1.00	A

d mm	c.w.k. mm	NRC	SAA
40	80	0.95	0.95



Warunki wewnątrz pomieszczenia

Certyfikat / Znak	
Eurofins Indoor Air Comfort®	IAC Gold
Francuskie VOC	A+



Cradle to Cradle Certified®



Ten produkt posiada certyfikację Cradle to Cradle Certified® na poziomie Bronze (wersja 4.0).



Higieniczność materiału



Ten produkt posiada certyfikat C2C Certified Material Health Certificate™ na poziomie Silver (wersja 4.0). Certyfikat C2C Certified Material Health Certificate™ potwierdza higieniczność i bezpieczeństwo użytkowania danego produktu zgodnie z wymaganiami Material Health standaryzacji Cradle-to-Cradle Certified Product Standard.



Ślad węglowy

	kg CO ₂ equiv/m ²	Cykl życia kalkulowany dla etapów od A1 do C4, zgodnie z ISO 14025 / EN 15804
Hygiene Performance Wall	7,13	



Możliwości przetworzenia

Minimalna zawartość materiałów z recyklingu	54%
Możliwości przetworzenia	W pełni nadaje się do powtórnego przetworzenia



Bezpieczeństwo pożarowe

Kraj	Fire standard	Klasa	Płyty są materiałem niepalnym wg badań i klasyfikacji EN ISO 1182.
Europa	EN 13501-1	A2-s1,d0	



Odporność na wilgoć

Testowany dla Klasy C, wilgotność względna 95% przy 30°C, zgodnie z EN 13964:2014



Odbicie światła

Biały 500, najbliższy kolor NCS: S 0500-N, odbicie światła 84%.



Utrzymywanie w czystości

Standard/Metoda badania	Częstotliwość
Odkurzanie ręczne i maszynowe	Codziennie
Przecieranie na mokro	Raz w tygodniu
Mycie parą	4/rok
Mycie wodą pod niskim ciśnieniem	2/rok
Mycie wodą pod wysokim ciśnieniem	2/rok
Odporność na czyszczenie parą nadtlenku wodoru	•



Odporność powierzchni

Produkt testowany zgodnie z ISO 11998. Wytrzymuje 200 cykli czyszczenia.



Odporność chemiczna/Dezynfekcja

Środek chemiczny	Substancja aktywna	Stężenie
Actichlor plus	Dichloroizocyjanuran Sodu	1%
LifeClean	Dwutlenek chloru	nierozcieńczony
Etanol	Etanol	70%
Chlorine	Podchloryn sodu	2,5%
Virkon S	Peroksodisiarozan dipotasu, kwas sulfamowy	1%
Isopropanol	Alkohol izopropylowy	70%
Aciplusfoam VF59	Kwas azotowy	5%
Oxivir Excel	Nadtlenek wodoru	0,5%
Sumabac D10	Czwartorzędowy związek amoniowy, węglan sodu	1%
Suredis VT1	n- (3-aminopropyl) -n-dodecylpropan-1,3-diamina	1%
Enduro Chlor VE5	Wodorotlenek potasu	1,5%

Testowany zgodnie z ISO 11998 i jest odporny na działanie następujących środków chemicznych.



Odporność na pleśń i bakterie

Standard/Metoda badania	Klasa
ISO 846 :2019 method C (for bacterium)	0 (No growth under the microscope)
ASTM D3273-16 (for fungi)	10 (0% growth on the surface)



Czystość powietrza

Standard/Metoda badania	Klasa
ISO 14644	Klasa czystości powietrza ISO 4
NF S 90-351	Klasa czystości mikrobiologicznej M1/strefa 4
NF S 90-351	Szybkość usuwania cząstek CP{0,5} 5



Dostęp

Płyty są demontowalne.



Montaż

Zgodnie ze szkicem montażowym, przewodnikiem instalacyjnym oraz rysunkami pomocniczymi. Informacje na temat minimalnej całkowitej wysokości konstrukcyjnej umieszczone są pod szkicem montażowym w specyfikacji ilościowej.



Ciężar systemu

	kg/m ²
Hygiene Performance Wall	4,0

Informacje o wadze mają charakter orientacyjny i mogą ulec zmianie.



Obchodzenie się z płytami i wytrzymałość mechaniczna

Informacje dotyczące maksymalnego obciążenia użytkowego, minimalnej nośności oraz innych właściwości funkcjonalnych i mechanicznych dostępne w tabeli na stronie www.ecophon.pl.



CE

Sufity Ecophon udostępnione są ze znakiem CE, zgodnie z Europejską normą zharmonizowaną EN13964:2014. Na wyroby budowlane znakowane znakiem CE wystawia się Deklarację Właściwości Użytkowych (DWU), co pozwala użytkownikowi łatwo porównać właściwości produktów dostępnych na rynku Europejskim.

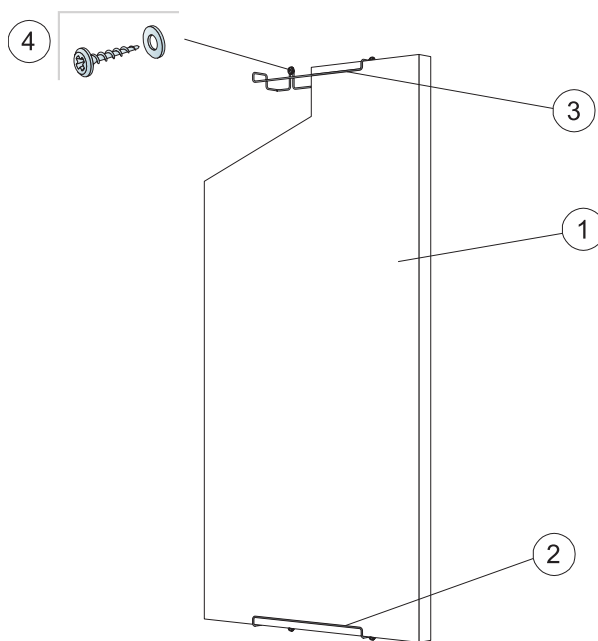

© Saint-Gobain Ecophon AB

SPECYFIKACJA ILOŚCIOWA (WYŁĄCZAJĄC ODPADY)

		Format, mm
		1200x600
1	Hygiene Performance Wall	1,4/m ²
2	Connect Mocowanie ścienne C3, montaż pionowy	2/panel
3	Connect Mocowanie ścienne C3, montaż poziomy	4/panel
4	Wkręt ścienny, materiał A2 (nieodłączony)	2/mocowanie ścienne
Δ Min. całkowita wysokość konstrukcyjna: 90 mm		-

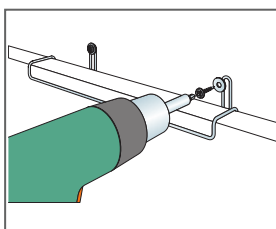
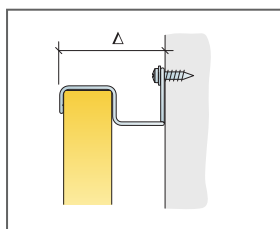

Montaż przy użyciu wkrętów ze stali nierdzewnej [A2]

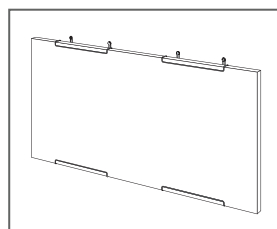

Montaż poziomy Performance Wall C3

Format, mm	Maks. obciążenie użytkowe [N]	Min. nośność [N]
1200x600x40	0	-

Obciążenie użytkowe/ nośność



Ecophon Hygiene Performance™ Care Wall

Ecophon Hygiene Performance™ Care Wall to łatwy w czyszczeniu, dźwiękochłonny system paneli ściennych, odpowiedni do zastosowań w służbie zdrowia lub innych miejsc o podwyższonych standardach higieny. Powłoka jest odporna na czyszczenie popularnymi detergentami i środkami do dezynfekcji. Panele są odporne na czyszczenie parą.



Healthcare launch 2019, Sweden

FORMATY

 Format, mm	2700x1200
Profile Thinline	•
Grubość (d)	40
Szkice montażowe.	M610

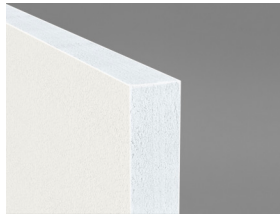

Hygiene Performance Care Wall



Hygiene Performance Care Wall z profilami Connect Thinline

Akustyka



Pochłanianie dźwięku:

Pomiary przeprowadzone zgodnie z EN ISO 354. Klasyfikacja zgodnie z EN ISO 11654.

α_p , Praktyczny współczynnik pochłaniania dźwięku

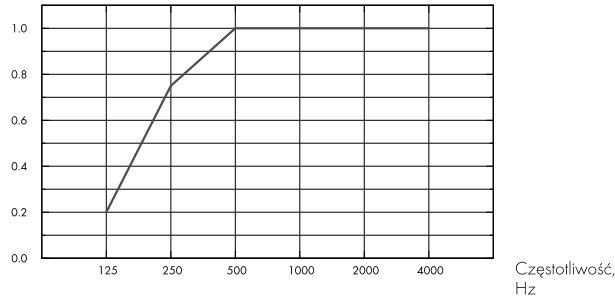

– Hygiene Performance Care Wall 40 mm, 50 mm o.d.s.

o.d.s = c.w.k. = całkowita wysokość konstrukcyjna

d mm	c.w.k. mm	α_p , Praktyczny współczynnik pochłaniania dźwięku						α_w	Klasa pochłaniania dźwięku
		125 Hz	250 Hz	500 Hz	1000 Hz	2000 Hz	4000 Hz		
40	50	0.20	0.75	1.00	1.00	1.00	1.00	1.00	A

d mm	c.w.k. mm	NRC	SAA
40	50	0.95	0.96

Warunki wewnątrz pomieszczenia



Certyfikat / Znak

Eurofins Indoor Air Comfort®

IAC Gold



Francuskie VOC

A+



Cradle to Cradle Certified®



Ten produkt posiada certyfikację Cradle to Cradle Certified® na poziomie Bronze (wersja 4.0).



Higieniczność materiału



Ten produkt posiada certyfikat C2C Certified Material Health Certificate™ na poziomie Silver (wersja 4.0). Certyfikat C2C Certified Material Health Certificate™ potwierdza higieniczność i bezpieczeństwo użytkowania danego produktu zgodnie z wymaganiami Material Health standaryzacji Cradle-to-Cradle Certified Product Standard.



Możliwości przetworzenia

Minimalna zawartość materiałów z recyklingu	58%
Możliwości przetworzenia	W pełni nadaje się do powtórnego przetworzenia



Bezpieczeństwo pożarowe

Kraj	Fire standard	Klasa
Europa	EN 13501-1	A2-s1,d0

Płyty są materiałem niepalnym wg badań i klasyfikacji EN ISO 1182.



Odporność na wilgoć

Testowany dla Klasy C, wilgotność względna 95% przy 30°C, zgodnie z EN 13964:2014



Odbicie światła

Biały 500, najbliższy kolor NCS: S 0500-N, odbicie światła 84%.



Utrzymywanie w czystości

Standard/Metoda badania	Częstotliwość
Odkurzanie ręczne i maszynowe	Codziennie
Przecieranie na mokro	Raz w tygodniu
Mycie parą	4/rok
Odporność na czyszczenie parą nadtlenu wodoru	•



Odporność powierzchni

Produkt testowany zgodnie z ISO 11998. Wytrzymuje 200 cykli czyszczenia.



Odporność chemiczna/Dezynfekcja

Środek chemiczny	Substancja aktywna	Stężenie
Actichlor plus	Dichloroizocyjanuran Sodu	1%
LifeClean	Dwutlenek chloru	nierozcieńczony
Etanol	Etanol	70%
Chlorine	Podchloryn sodu	2,5%
Virkon S	Peroksydisiarczan dipotasu, kwas sulfamowy	1%
Isopropanol	Alkohol izopropylowy	70%
Acipusfoam VF59	Kwas azotowy	5%
Oxivir Excel	Nadtlenek wodoru	0,5%
Sumabac D10	Czwartorzędowy związek amoniowy, węglan sodu	1%

Suredis VT1	n- (3-aminopropyl) -n-dodecylpropan-1,3-diamina	1%	Testowany zgodnie z ISO 11998 i jest odporny na działanie następujących środków chemicznych.
Enduro Chlor VE5	Wodorotlenek potasu	1,5%	

SZKIC MONTAŻOWY (M610): MONTAŻ POZIOMY ECOPHON HYGIENE PERFORMANCE™ CARE WALL Z UŻYCIEM PROFILA THINLINE.

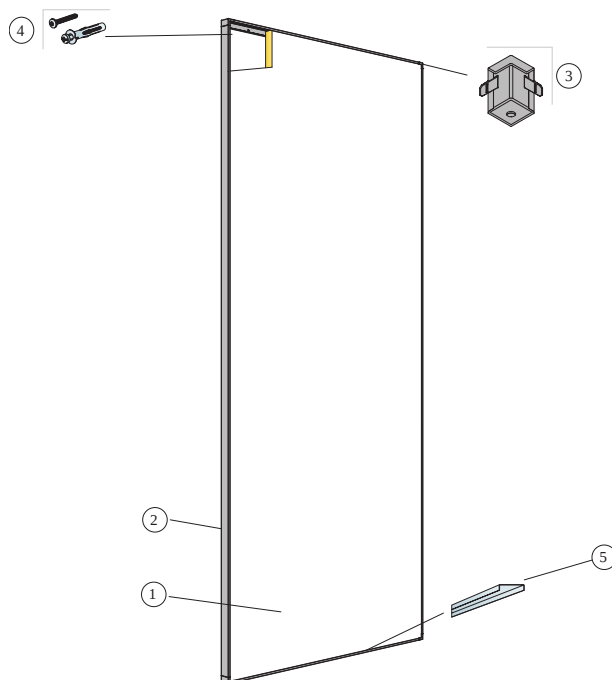

© Saint Gobain Ecophon AB

SPECYFIKACJA ILOŚCIOWA (WYŁĄCZAJĄC ODPADY)

	Format, mm
	2700x1200
1 Hygiene Performance Care Wall	0,31/m ²
2 Connect Profil Thinline, L=2658 mm	wg obmiarów
3 Connect Narożnik Thinline	wg obmiarów
4 Wkręt montażowy, mocowany co 200 mm (wybierz odpowiedni łącznik do rodzaju ściany)	wg obmiarów
5 Connect Profil dystansowy Thinline	wg obmiarów
Δ Całkowita wysokość konstrukcyjna: 45 mm	-

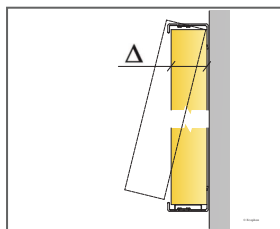

Patrz: specyfikacja ilościowa

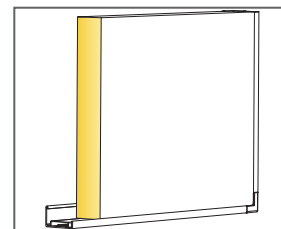

Detail panelu na profilu Thinline

Ecophon Hygiene Advance™

A

Ecophon Hygiene Advance™ A to sufit dźwiękochłonny z widoczną konstrukcją nośną, odporny na codzienne zaawansowane czyszczenie oraz dezynfekcję silnymi chemikaliami. Odpowiedni do stosowania w najbardziej wymagających warunkach. Dostępne z konstrukcją nośną o klasie korozyjności C3 (obszary wilgotne) oraz C4 (obszary permanentnie mokre).



FORMATY

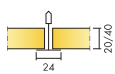

Format, mm	600x600	600x600	1200x600	1200x600
T24	•	•	•	•
Grubość (d)	20	40	20	40
Szkice montażowe.	M246C4, M252C3	M246C4, M252C3	M246C4, M252C3	M246C4, M252C3

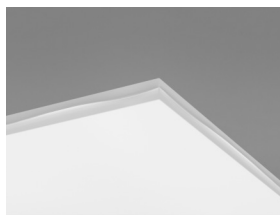

Płyta Hygiene Advance A



Hygiene Advance A C4 z Connect Klipsem Hygiene 20



System Hygiene Advance A C4



Akustyka

Płyty techniczne Hygiene Advance nie mają określonych właściwości w zakresie absorpcji dźwięku.

Pochłanianie dźwięku:

Pomiary przeprowadzone zgodnie z normą EN ISO 354.

Klasyfikacja zgodnie z normą EN ISO 11654, wartości współczynnika redukcji szumu NRC i średniej pochłaniania dźwięku SAA zgodnie z ASTM C 423.

α_p , Praktyczny współczynnik pochłaniania dźwięku

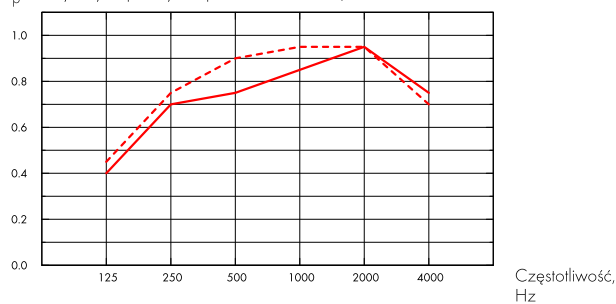

- Hygiene Advance A 20 mm, 200 mm o.d.s.
 - - - Hygiene Advance A 40 mm, 200 mm o.d.s.
- o.d.s = c.w.k. = całkowita wysokość konstrukcyjna

d mm	c.w.k. mm	α_p , Praktyczny współczynnik pochłaniania dźwięku						α_w	Klasa pochłaniania dźwięku
		125 Hz	250 Hz	500 Hz	1000 Hz	2000 Hz	4000 Hz		
20	200	0.40	0.70	0.75	0.85	0.95	0.75	0.85	B
40	200	0.45	0.75	0.90	0.95	0.95	0.70	0.90	A

d mm	c.w.k. mm	NRC	SAA
20	200	0.80	0.76
20	400	0.80	0.79
40	200	0.75	0.76
40	400	0.75	0.76

Warunki wewnątrz pomieszczenia



Certyfikat / Znak	
Eurofins Indoor Air Comfort®	IAC Gold
Francuskie VOC	A+
Fiński M1	•





Ślad węglowy

	kg CO ₂ equiv/m ²
Advance A 20mm	9,32
Advance A 40mm	16,23

Cykl życia kalkulowany dla etapów od A1 do C4, zgodnie z ISO 14025 / EN 15804



Możliwości przetworzenia

Minimalna zawartość materiałów z recyklingu	59%
Możliwości przetworzenia	W pełni nadaje się do powtórnego przetworzenia



Bezpieczeństwo pożarowe

Kraj	Fire standard	Klasa
Europa	EN 13501-1	A2-s1,d0

Płyty są materiałem niepalnym wg badań i klasyfikacji EN ISO 1182.



Odporność na wilgoć

Testowany dla Klasy D, wilgotność względna 97% przy 50°C, zgodnie z EN 13964:2014



Odbicie światła

Biały 141, najbliższy kolor wg NCS: S 1000-N, odbicie światła 73%. Uwaga: mogą wystąpić różnice w połysku między płytami Hygiene Advance i płytami technicznymi Hygiene Advance.



Utrzymywanie w czystości

Standard/Metoda badania	Częstotliwość
Odkurzanie ręczne i maszynowe	Codziennie
Przecieranie na mokro	Raz w tygodniu
Mycie parą	Codziennie
Mycie wodą pod niskim ciśnieniem	Codziennie
Mycie wodą pod wysokim ciśnieniem	Codziennie
Odporność na czyszczenie parą nadtlenu wodoru	•
UV-C, BIFMA HCF 8.1-2019	•



Odporność chemiczna/Dezynfekcja

Środek chemiczny	Stężenie
Formalina	37%
Amoniak	25%
Nadtlenek wodoru	30%
Kwas siarkowy	5%
Kwas fosforowy	30%
Kwas nadoctowy	15%
Kwas chlorowodorowy	5%

Isopropanol	100%
Wodorotlenek sodu	5%
Podchloryn sodu	5%

Testowany zgodnie z ISO 2812-1 i klasyfikowany według ISO 4628-1 z bardzo dobrymi rezultatami na środki podane poniżej.

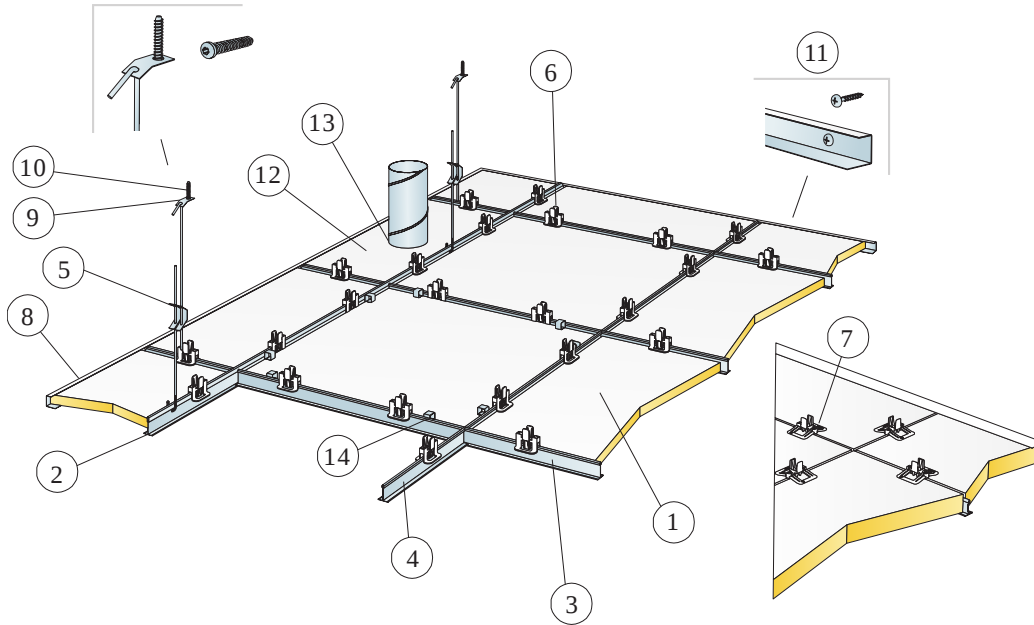

© Saint-Gobain Ecophon AB

SPECYFIKACJA ILOŚCIOWA (WYŁĄCZAJĄC ODPADY)

	Format, mm	
	600x600	1200x600
1 Hygiene Advance A	2,8/m ²	1,4/m ²
2 Connect T24 Profil główny C4, co 1200 mm	0,9m/m ²	0,9m/m ²
3 Connect T24 Profil poprzeczny C4, L=1200 mm, co 600 mm	1,7m/m ²	1,7m/m ²
4 Connect T24 Profil poprzeczny C4, L=600 mm	0,9m/m ²	-
5 Connect Wieszak regulowany C4, co 1200 mm (maks. odległość od ściany 600 mm)	0,7/m ²	0,7/m ²
6 Connect Klips Hygiene 20	11/m ²	7/m ²
7 Connect Klips Hygiene 40 C4	11/m ²	7/m ²
8 Connect Profil ceowy Hygiene C4, mocowany co 300 mm	wg obmiarów	wg obmiarów
9 Connect Błazka mocująca C4	0,7/m ²	0,7/m ²
10 Connect Wkręt C4	0,7/m ²	0,7/m ²
11 Connect Wkręt montażowy C4	3,4/mb Profili ceowych C4	
12 Płyta obwodowa Hygiene Advance	wg obmiarów	wg obmiarów
13 Uszczelniacz (niedolączony)	wg obmiarów	wg obmiarów
14 Connect Klips Demo 20 C4 [gdzie wymagany jest dostęp]	wg obmiarów	wg obmiarów
15 Connect Taśma uszczelniająca Hygiene Advance	wg obmiarów	wg obmiarów
Δ Minimalna wysokość konstrukcyjna: 150 mm	-	-
δ Najmniejszy prześwit umożliwiający demontaż: 150 mm.	-	-

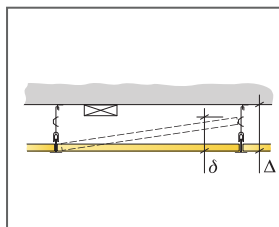

Patrz Specyfikacja ilościowa

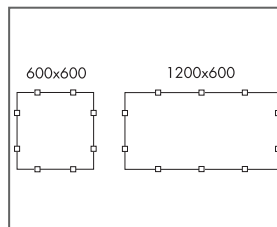

Rozmieszczenie klipsów

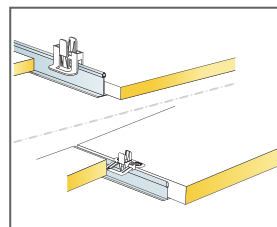

Klipsy utrzymujące płyty we właściwym miejscu

Format, mm	Maks. obciążenie użytkowe [N]	Min. nośność [N]
600x600x20	40	160
600x600x40	40	160
1200x600x20	40	160
1200x600x40	40	160

Obciążenie użytkowe/ nośność

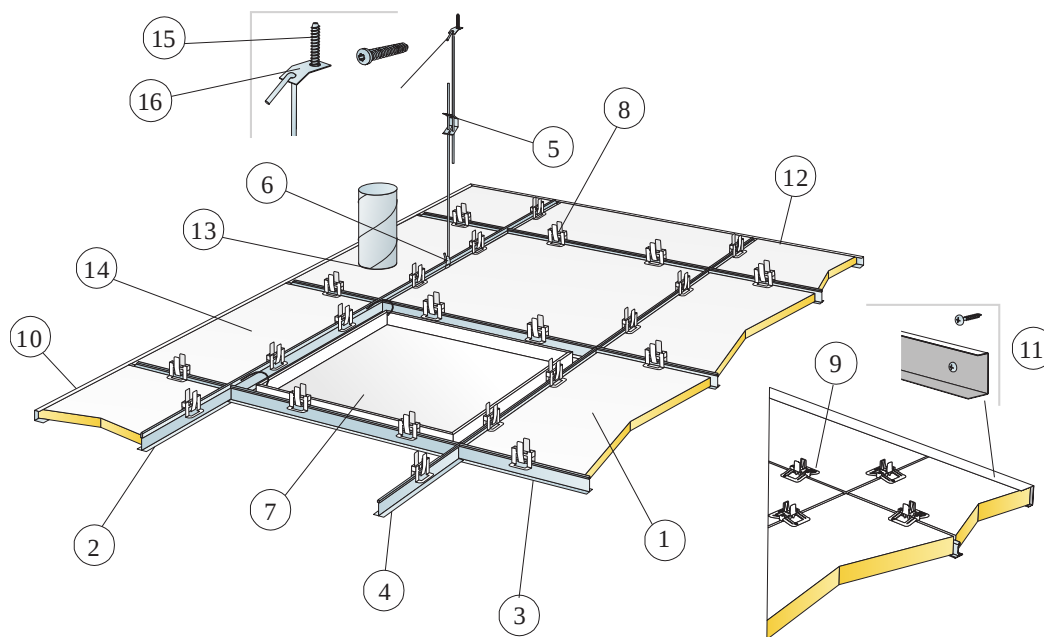

© Saint-Gobain Ecophon AB

SPECYFIKACJA ILOŚCIOWA (WYŁĄCZAJĄC ODPADY)

	Format, mm	
	600x600	1200x600
1 Hygiene Advance A	2,8/m ²	1,4/m ²
2 Connect T24 Profil główny C3, co 1200 mm	0,9m/m ²	0,9m/m ²
3 Connect T24 Profil poprzeczny C3, L=1200 mm, co 600mm	1,7m/m ²	1,7m/m ²
4 Connect T24 Profil poprzeczny C3, L=600 mm	0,9m/m ²	-
5 Connect Wieszak regulowany C3, co 1200 mm (maks. odległość od ściany 600 mm)	0,7/m ²	0,7/m ²
6 Connect Uchwyt do wieszaka regulowanego (nie stosować w halach basenowych)	0,7/m ²	0,7/m ²
7 Connect Właz inspekcji C3	wg obmiarów	wg obmiarów
8 Connect Klips Hygiene 20	11/m ²	7/m ²
9 Connect Klips Hygiene 40	11/m ²	7/m ²
10 Connect Profil ceowy C3, mocowany co 300mm (dla płyt o grubości 20mm)	wg obmiarów	wg obmiarów
11 Connect Profil ceowy C3, mocowany co 300mm (dla płyt o grubości 40mm)	wg obmiarów	wg obmiarów
12 Connect Taśma uszczelniająca Hygiene Advance	wg obmiarów	wg obmiarów
13 Uszczelniacz (niedolączony)	wg obmiarów	wg obmiarów
14 Płyta obwodowa Hygiene Advance	wg obmiarów	wg obmiarów
15 Connect Wkręt C4	0,7/m ²	0,7/m ²
16 Connect Blaszka mocująca C4	0,7/m ²	0,7/m ²

Δ Minimalna wysokość konstrukcyjna: 150 mm

δ Min. przeswit umożliwiający demontaż, dla 20 mm: 150 mm

δ Min. przeswit umożliwiający demontaż, dla 40 mm: 170 mm	600x600	1200x600																	
				<table border="1"> <thead> <tr> <th>Format, mm</th> <th>Maks. obciążenie użytkowe [N]</th> <th>Min. nośność [N]</th> </tr> </thead> <tbody> <tr> <td>600x600x20</td> <td>40</td> <td>160</td> </tr> <tr> <td>600x600x40</td> <td>40</td> <td>160</td> </tr> <tr> <td>1200x600x20</td> <td>40</td> <td>160</td> </tr> <tr> <td>1200x600x40</td> <td>40</td> <td>160</td> </tr> </tbody> </table>	Format, mm	Maks. obciążenie użytkowe [N]	Min. nośność [N]	600x600x20	40	160	600x600x40	40	160	1200x600x20	40	160	1200x600x40	40	160
Format, mm	Maks. obciążenie użytkowe [N]	Min. nośność [N]																	
600x600x20	40	160																	
600x600x40	40	160																	
1200x600x20	40	160																	
1200x600x40	40	160																	

See Quantity Specification

Rozmieszczenie klipsów

Klipsy utrzymujące płyty we właściwym miejscu

Obciążenie użytkowe/ nośność

Ecophon Hygiene Advance™ Baffle

Ecophon Hygiene Advance™ Baffle A to pionowe panele wolnowiszzące (baffle) odporne na codzienne zaawansowane czyszczenie oraz dezynfekcję silnymi chemikaliami. Odpowiedni do stosowania w najbardziej wymagających warunkach, również w pomieszczeniach, w których cząstki brudu i tłuszczu są przenoszone drogą powietrzną.



Katryzn Mgonezy, Poland

FORMATY



Format, mm	1200x600
T24	•
Grubość (d)	40
Szkice montażowe.	M259, M260

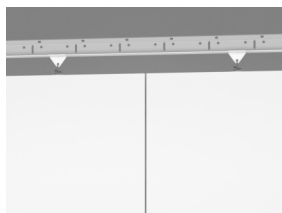

Hygiene Advance Baffle C3 w rzędach

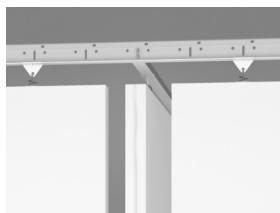

Hygiene Advance Baffle C3 - schemat prostokątny

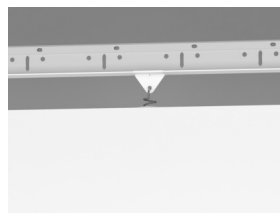

Hygiene Advance Baffle C3 z Connect Klipsem Baffle



Hygiene Advance Baffle

Akustyka



Pochłanianie dźwięku:

Pomiary przeprowadzone zgodnie z normą EN ISO 354:2003 UWAGA: Podane wyniki nie są porównywalne z wartościami wg starszej wersji normy ze względu na rozbieżności w metodach badań. Klasyfikacja zgodnie z normą EN ISO 11654, pojedyncze wartości współczynnika redukcji szumu NRC oraz średniej pochłaniania dźwięku SAA zgodnie z ASTM C 423.

α_{pr} , Praktyczny współczynnik pochłaniania dźwięku

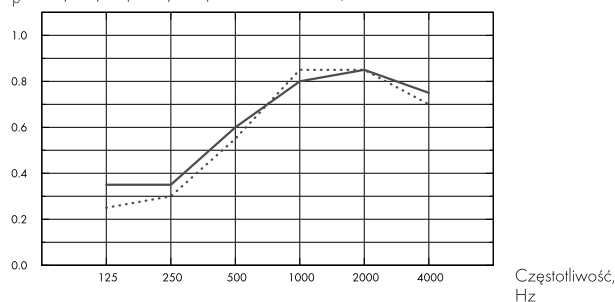

- ... Baffle Advance w rzędach co 600mm w ilości ok. 1,4 szt. baffle/m² powierzchni sufitu, c.w.k. 600
- Baffle Advance w formie kwadratu w ilości ok. 1,3 szt. baffle/m² powierzchni sufitu, c.w.k. 600
- o.d.s = c.w.k. = całkowita wysokość konstrukcyjna

	d mm	c.w.k. mm	α_{pr} , Praktyczny współczynnik pochłaniania dźwięku						α_w	Klasa pochłaniania dźwięku
			125 Hz	250 Hz	500 Hz	1000 Hz	2000 Hz	4000 Hz		
in rows	40	600	0.25	0.30	0.55	0.85	0.85	0.70	0.55	D
in rectangles	40	600	0.35	0.35	0.60	0.80	0.85	0.75	0.60	C

	d mm	c.w.k. mm	NRC	SAA
in rows	40	600	1.00	1.00
in rectangles	40	600	1.00	1.00

Warunki wewnątrz pomieszczenia



Certyfikat / Znak

Eurofins Indoor Air Comfort®

IAC Gold

Francuskie VOC

A+

Fiński M1

•



Ślad węglowy



kg CO₂ equiv/m²

Advance Baffle

16,23

Cykl życia kalkulowany dla etapów od A1 do C4, zgodnie z ISO 14025 / EN 15804

Możliwości przetworzenia





Bezpieczeństwo pożarowe

Kraj	Fire standard	Klasa
Europa	EN 13501-1	A2-s1,d0

Płyty są materiałem niepalnym wg badań i klasyfikacji EN ISO 1182.



Odporność na wilgoć

Testowany dla Klasy C, wilgotność względna 95% przy 30°C, zgodnie z EN 13964:2014



Odbicie światła

Biały 141, najbliższy kolor NCS: S 1000-N, odbicie światła 73%.



Utrzymywanie w czystości

Standard/Metoda badania	Częstotliwość
Odkurzanie ręczne i maszynowe	Codziennie
Przecieranie na mokro	Raz w tygodniu
Mycie parą	Codziennie
Mycie wodą pod niskim ciśnieniem	Codziennie
Mycie wodą pod wysokim ciśnieniem	Codziennie
Odporność na czyszczenie parą nadtlenu wodoru	•
UV-C, BIFMA HCF 8.1-2019	•



Odporność chemiczna/Dezynfekcja

Środek chemiczny	Stężenie
Formalina	37%
Amoniak	25%
Nadtlenek wodoru	30%
Kwas siarkowy	5%
Kwas fosforowy	30%
Kwas nadoctowy	15%
Kwas chlorowodorowy	5%
Isopropanol	100%
Wodorotlenek sodu	5%
Podchloryn sodu	5%

Testowany zgodnie z ISO 2812-1 i klasyfikowany według ISO 4628-1 z bardzo dobrymi rezultatami na środki podane poniżej.



Odporność na pleśń i bakterie

Standard/Metoda badania	Klasa
ISO 846 :2019 method C (for bacterium)	0 (No growth under the microscope)
ASTM D3273-16 (for fungi)	10 (0% growth on the surface)



Czystość powietrza

	Standard/Metoda badania	Klasa
ISO 14644	Klasa czystości powietrza	ISO 3
NF S 90-351	Klasa czystości mikrobiologicznej	M1/area 4
NF S 90-351	Szybkość usuwania cząstek	CP(0,5) 1



Dostęp

Płyty są demontowalne.



Montaż

Zgodnie ze szkicem montażowym, przewodnikiem instalacyjnym oraz pomocniczymi rysunkami. Przycięte panele muszą być zabezpieczone Taśmą Hygiene Advance. Wycięte otwory muszą być zabezpieczone odpowiednim uszczelniaczem.



Ciężar systemu

Ciężar systemu (łącznie z konstrukcją) - ok. 4 kg/m².



Obchodzenie się z płytami i wytrzymałość mechaniczna

Informacje dotyczące maksymalnego obciążenia użytkowego, minimalnej nośności oraz innych właściwości funkcjonalnych i mechanicznych dostępne w tabeli na stronie www.ecophon.pl.



CE

Sufity Ecophon udostępnione są ze znakiem CE, zgodnie z Europejską normą zharmonizowaną EN13964:2014. Na wyroby budowlane znakowane znakiem CE wystawia się Deklarację Właściwości Użytkowych (DWU), co pozwala użytkownikowi łatwo porównać właściwości produktów dostępnych na rynku Europejskim.

Minimalna zawartość materiałów z recyklingu	64%
Możliwości przetworzenia	W pełni nadaje się do powtórnego przetworzenia

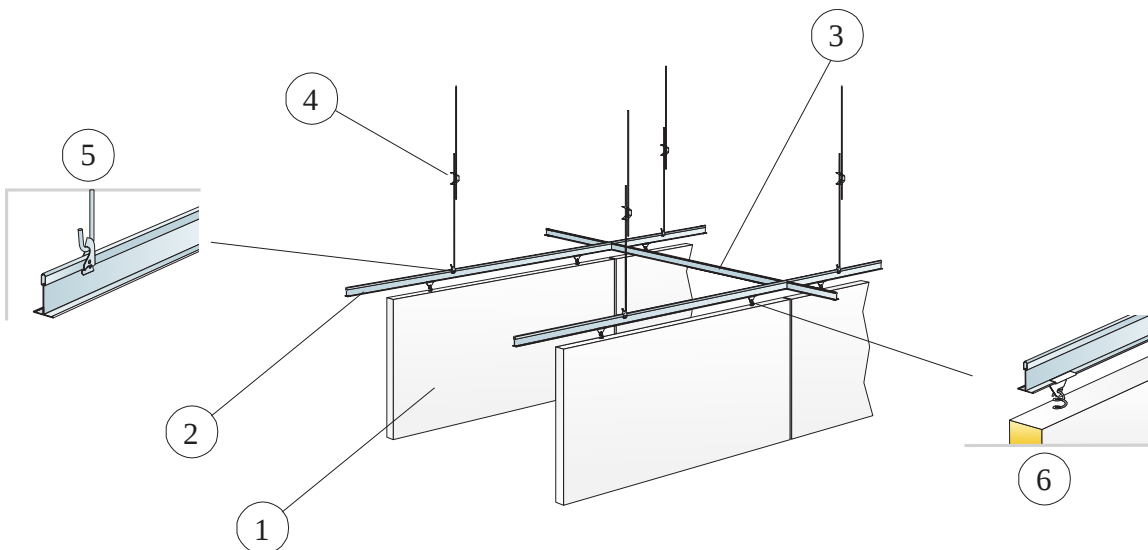

© Saint-Gobain Ecophon AB

SPECYFIKACJA IŁOŚCIOWA (WYŁĄCZAJĄC ODPADY)

		Format, mm
		1200x600
1	Hygiene Advance Baffle	1,4/m ²
2	Connect T24 Profil główny C3, co 600 mm	1,7m/m ²
3	Connect T24 Profil poprzeczny C3, L=600 mm, co 1800 mm	0,6m/m ²
4	Connect Wieszak regulowany C3	1,4/m ²
5	Connect Uchwyt do wieszaka regulowanego	1,4/m ²
6	Connect Klips Baffle C3	2,8/m ²

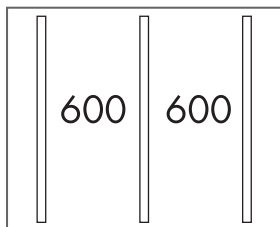

Montaż w rzędach.

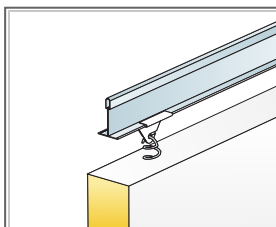

Detal podwieszenia

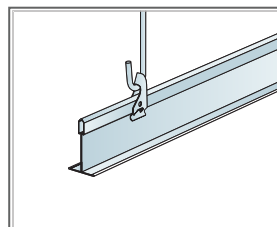

Podwieszenie przy użyciu Connect Wieszaka regulowanego i Connect Uchwytu

Format, mm	Maks. obciążenie użytkowe [N]	Min. nośność [N]
1200x600x40	0	160

Obciążenie użytkowe/ nośność

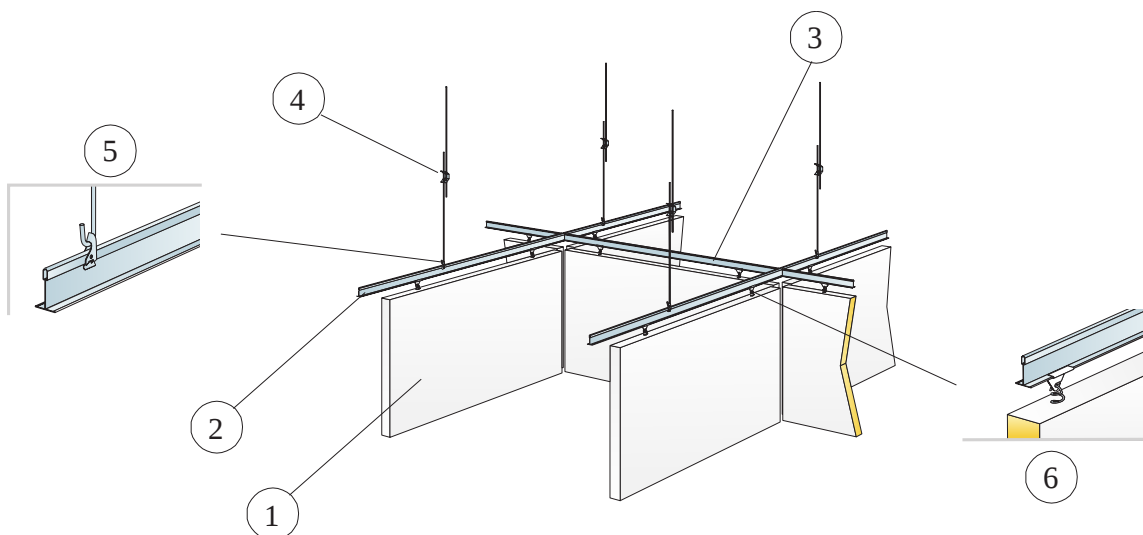

© Saint-Gobain Ecophon AB

SPECYFIKACJA ILOŚCIOWA (WYŁĄCZAJĄC ODPADY)

		Format, mm
		1200x600
1	Hygiene Advance Baffle	1,3/m ²
2	Connect T24 Profil główny C3, co 1250mm	0,8m/m ²
3	Connect T24 Profil poprzeczny C3, L=1250 mm, co 1300mm	0,8m/m ²
4	Connect Wieszak regulowany C3	0,7/m ²
5	Connect Uchwyt do wieszaka regulowanego	0,7/m ²
6	Connect Klips Baffle C3	2,5/m ²

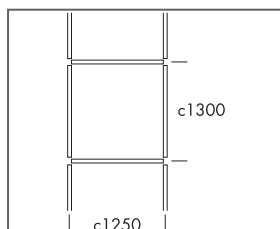

Układ prostokątny

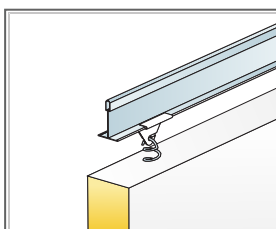

Detal podwieszenia

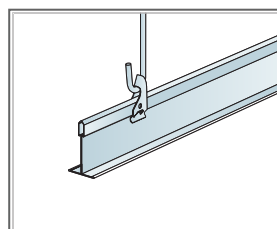

Podwieszenie przy użyciu Connect Wieszaka regulowanego i Connect Uchwytu

Format, mm	Maks. obciążenie użytkowe [N]	Min. nośność [N]
1200x600x40	0	160

Obciążenie użytkowe/ nośność

Ecophon Hygiene Advance™ Wall

Ecophon Hygiene Advance™ Wall A to panel ścienny odporny na codzienne zaawansowane czyszczenie oraz dezynfekcję silnymi chemikaliami. Odpowiedni do stosowania w najbardziej wymagających warunkach, również w pomieszczeniach, w których cząstki brudu i tłuszczu są przenoszone drogą powietrzną.



Easyfood, Kolding, Denmark

FORMATY

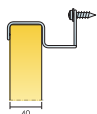

Format, mm	1200x600
Specjalne mocowanie	•
Grubość (d)	40
Szkice montażowe.	M258



Hygiene Advance Wall



Connect Mocowanie ścienne C3



System Hygiene Advance Wall C3

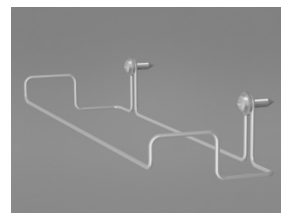

Connect Mocowanie ścienne C3

Akustyka



Pochłanianie dźwięku:

Pomiary przeprowadzone zgodnie z EN ISO 354. Klasyfikacja zgodnie z EN ISO 11654.

α_p , Praktyczny współczynnik pochłaniania dźwięku

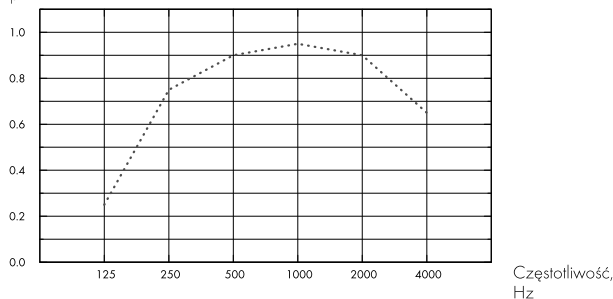

... Hygiene Advance Wall, 80 mm o.d.s.
o.d.s = c.w.k. = całkowita wysokość konstrukcyjna

d mm	c.w.k. mm	α_p , Praktyczny współczynnik pochłaniania dźwięku						α_w	Klasa pochłaniania dźwięku
		125 Hz	250 Hz	500 Hz	1000 Hz	2000 Hz	4000 Hz		
40	80	0.25	0.75	0.90	0.95	0.90	0.65	0.85	B

Warunki wewnątrz pomieszczenia



Certyfikat / Znak

Eurofins Indoor Air Comfort®	IAC Gold
Francuskie VOC	A+
Fiński M1	•



Ślad węglowy



	kg CO ₂ equiv/m ²
Advance Wall	16,23

Cykl życia kalkulowany dla etapów od A1 do C4, zgodnie z ISO 14025 / EN 15804

Możliwości przetworzenia



Minimalna zawartość materiałów z recyklingu	64%
Możliwości przetworzenia	W pełni nadaje się do powtórnego przetworzenia

Bezpieczeństwo pożarowe



Kraj	Fire standard	Klasa
Europa	EN 13501-1	A2-s1,d0

Płyty są materiałem niepalnym wg badań i klasyfikacji EN ISO 1182.



Odporność na wilgoć

Testowany dla Klasy C, wilgotność względna 95% przy 30°C, zgodnie z EN 13964:2014



Odbicie światła

Biały 141, najbliższy kolor NCS: S 1000-N, odbicie światła 73%.



Utrzymywanie w czystości

Standard/Metoda badania	Częstotliwość
Odkurzanie ręczne i maszynowe	Codziennie
Przecieranie na mokro	Raz w tygodniu
Mycie parą	Codziennie
Mycie wodą pod niskim ciśnieniem	Codziennie
Mycie wodą pod wysokim ciśnieniem	Codziennie
Odporność na czyszczenie parą nadtlenu wodoru	•
UV-C, BIFMA HCF 8.1-2019	•



Odporność chemiczna/Dezynfekcja

Środek chemiczny	Stężenie
Formalina	37%
Amoniak	25%
Nadtlenek wodoru	30%
Kwas siarkowy	5%
Kwas fosforowy	30%
Kwas nadoctowy	15%
Kwas chlorowodorowy	5%
Isopropanol	100%
Wodorotlenek sodu	5%
Podchloryn sodu	5%

Testowany zgodnie z ISO 2812-1 i klasyfikowany według ISO 4628-1 z bardzo dobrymi rezultatami na środki podane poniżej.



Odporność na pleśń i bakterie

Standard/Metoda badania	Klasa
ISO 846 :2019 method C (for bacterium)	0 (No growth under the microscope)
ASTM D3273-16 (for fungi)	10 (0% growth on the surface)



Czystość powietrza

	Standard/Metoda badania	Klasa
ISO 14644	Klasa czystości powietrza	ISO 3
NF S 90-351	Klasa czystości mikrobiologicznej	M1/area 4
NF S 90-351	Szybkość usuwania cząstek	CP(0,5) 1



Dostęp

Płyty są demontowalne.



Montaż

Zgodnie ze szkicem montażowym, przewodnikiem instalacyjnym oraz rysunkami pomocniczymi. Informacje na temat minimalnej całkowitej wysokości konstrukcyjnej umieszczone są pod szkicem montażowym w specyfikacji ilościowej.



Ciężar systemu

Ciężar systemu (łącznie z konstrukcją) - ok. 3 kg/szt.



Obchodzenie się z płytami i wytrzymałość mechaniczna

Informacje dotyczące maksymalnego obciążenia użytkowego, minimalnej nośności oraz innych właściwości funkcjonalnych i mechanicznych dostępne w tabeli na stronie www.ecophon.pl.



CE

Sufity Ecophon udostępnione są ze znakiem CE, zgodnie z Europejską normą zharmonizowaną EN13964:2014. Na wyroby budowlane znakowane znakiem CE wystawia się Deklarację Właściwości Użytkowych (DWU), co pozwala użytkownikowi łatwo porównać właściwości produktów dostępnych na rynku Europejskim.

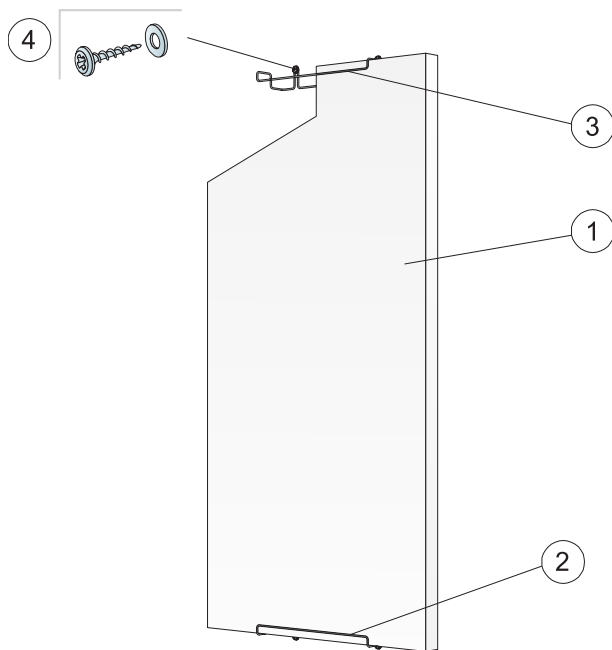

© Saint-Gobain Ecophon AB

SPECYFIKACJA ILOŚCIOWA (WYŁĄCZAJĄC ODPADY)

		Format, mm
		1200x600
1	Hygiene Advance Wall	1,4/m ²
2	Connect Mocowanie ścienne C3, montaż pionowy	2/panel
3	Connect Mocowanie ścienne C3, montaż poziomy	4/panel
4	Wkręt ścienny, materiał A2 (nieodłączony)	2/mocowanie ścienne
Δ Min. całkowita wysokość konstrukcyjna: 90 mm		-

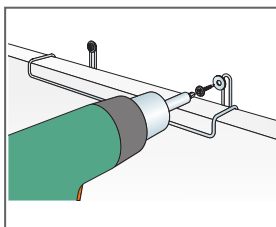
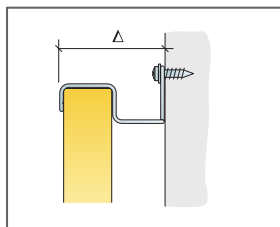

Montaż przy użyciu wkrętów ze stali nierdzewnej [A2]

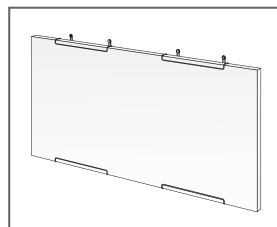

Pozioma instalacja Hygiene Advance Wall.

Format, mm	Maks. obciążenie użytkowe [N]	Min. nośność [N]
1200x600x40	0	-

Obciążenie użytkowe/ nośność