

ECOPHON

AKUSTO™

EXPLORER LA VERTICALITÉ DES ESPACES ET SES NOMBREUSES POSSIBILITÉS ARCHITECTURALES





Cette publication présente des produits Ecophon et ceux d'autres fournisseurs. Les spécifications visent à fournir un guide de présentation générale pour vous aider à choisir le produit qui répond le mieux à vos préférences. Les caractéristiques techniques ont été établies à partir des résultats obtenus lors de tests standard ou dans le cadre d'un usage prolongé dans des conditions normales. Les fonctions et propriétés spécifiques des produits et systèmes sont valables uniquement dans la mesure où les instructions de maintenance, les schémas de montage, les guides d'installation et d'entretien, ainsi que toute autre condition ou recommandation ont été pris en compte et sont respectés. Toute modification, par exemple un échange de composants ou de produits, dégage la responsabilité de la société Ecophon en ce qui concerne le fonctionnement, les résultats et les propriétés obtenus. Toutes les descriptions, illustrations et dimensions figurant dans cette brochure sont fournies à titre d'information générale et ne peuvent être considérées comme contractuelles. La société Ecophon se réserve le droit de modifier les produits sans préavis. Nous déclinons toute responsabilité pour les erreurs d'impression éventuelles. Pour plus d'informations, veuillez consulter notre site à l'adresse www.ecophon.com ou contacter votre représentant Ecophon le plus proche.

© Ecophon Group 2024

SOMMAIRE

- 04 UNE ACOUSTIQUE DE QUALITÉ
- 06 GUIDE DE CHOIX
- 08 GAMME DE PRODUITS ECOPHON AKUSTO™
- 12 MÉTHODES D'INSTALLATION
- 14 VUE D'ENSEMBLE
- 16 COULEURS ET SURFACES
- 20 PROPRIÉTÉS TECHNIQUES
- 22 AKUSTO HEXAGON
- 23 AKUSTO TRIANGLE
- 24 AKUSTO ONE
- 25 AKUSTO SCREEN
- 26 AKUSTO WALL A
- 27 AKUSTO WALL C
- 28 AKUSTO WALL C EXTRA BASS
- 29 AKUSTO WALL C AKUTEX HS
- 30 AKUSTO FREEDOM

UNE ACOUSTIQUE DE QUALITÉ

POUR TOUS, EN TOUT LIEUX

L'importance de l'acoustique est sous-estimée. Nous sommes tous les jours exposés au bruit. De nombreux rapports scientifiques démontrent que l'amélioration des environnements sonores intérieurs ont un impact positif sur les occupants.

Comment définir un environnement sonore intérieur idéal pour ses occupants ? En mettant la nature au centre de nos espaces.

Notre système auditif est naturellement adapté à l'environnement extérieur où le son n'est pas réfléchi par les plafonds et les murs.

C'est pourquoi chez Ecophon, notre travail consiste à reproduire les conditions acoustiques rencontrées dans la nature et les appliquer à nos environnements intérieurs. Cela commence en général par le plafond.

Le plafond acoustique mur à mur représente la solution la plus simple pour obtenir une large surface d'absorption acoustique, qui réduit la force sonore, raccourcit les temps de réverbération et augmente l'intelligibilité de la parole et le confort auditif global.

Cependant, si vous souhaitez atteindre un environnement sonore idéal, vous aurez besoin de différents types d'absorbants acoustiques placés stratégiquement dans tout l'espace, tels que les panneaux muraux ou les écrans acoustiques.

En résumé, la meilleure façon de réduire le niveau global et la propagation du son est de traiter une pièce dans son ensemble.

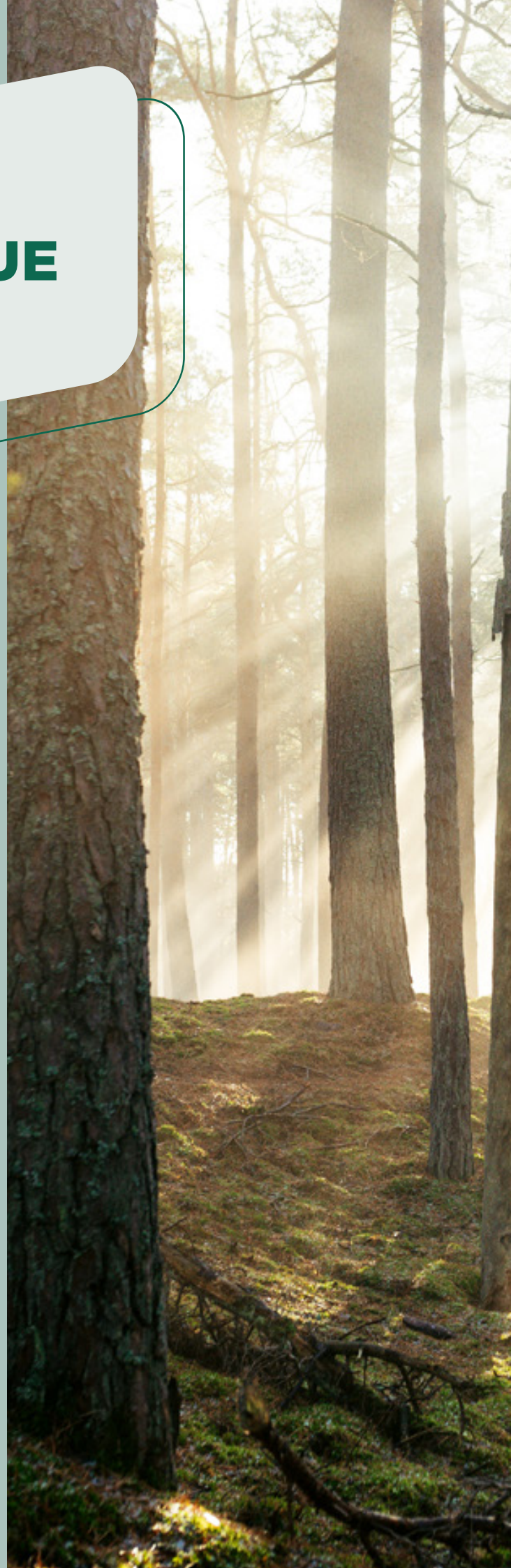

CONSTRUIRE DURABLEMENT



**UTILISATION D'ÉNERGIES
RENOUVELABLES**

**CERTIFICATION ISO 14001
MANAGEMENT ENVIRONNEMENTAL**
sur tous les sites de production



**ANALYSE DU CYCLE DE VIE DES
PRODUITS**

FDES disponibles sur la base INIES

OBJECTIF 2030

réduction des émissions directes de
CO₂ de 33 % (par rapport à 2017)



LABELS ENVIRONNEMENTAUX

nos produits contribuent à
l'obtention de points



La durabilité est plus qu'un mot, c'est un mouvement collectif visant à nous protéger tous ainsi que notre planète. Nous nous appuyons sur plusieurs piliers qui guident nos actions : plus d'engagement vers la neutralité carbone, plus de transparence, plus de circularité, plus d'innovation.

Afin d'accélérer la transparence dans notre secteur d'industrie, nous avons mis à jour nos déclarations environnementales par produits et non plus par famille ce qui permet une meilleure lisibilité. Lors des calculs d'Analyse de Cycle de Vie de nos produits, nous ajoutons toutes les données, de l'approvisionnement en matières premières jusqu'à la fin de vie, ce qui permet une lecture plus complète, honnête et transparente. Nos objectifs pour 2030 ont été validés par l'initiative Science- Based Targets (SBT) qui les considère comme alignés avec l'engagement de la neutralité Carbone du Groupe Saint-Gobain pour 2050.

Construire un avenir durable commence par une approche transparente, engagée et des ambitions exigeantes afin de construire durablement ensemble.

GUIDE DE CHOIX

	Acoustique	GÉNÉRAL			BUREAUX				
		Hall d'accueil	Circulation	Restaurant / Cafétéria	Bureau individuel / Cloisonne	Bureau collectif	Open-space	Salle de réunion	Salle de conférence
Akusto Freedom	Cf PV	**	*	**	**	**	***	***	***
Akusto Hexagon	Cf PV	**	*	**	**	**	***	***	***
Akusto One	Cf PV	**	*	**	**	**	***	***	***
Akusto Triangle	Cf PV	**	*	**	**	**	***	***	***
Akusto Wall A	Cf PV	**	*	**	**	**	***	***	***
Akusto Wall C	Cf PV	***	***	**	**	***	***	***	***
Akusto Screen	Cf PV					**	**		



ÉDUCATION				SANTÉ		CULTURE ET LOISIRS			COMMERCE	
Salle de classe	Salle de musique	Amphithéâtre	Bibliothèque	Cabinet de consultation	Salle d'attente	Cuisine, théâtre	Gymnase	Auditorium	Boutique	Bar, restaurant
	***	***	***	*	*	***	***	***	*	***
	***	***	***	*	*	***	***	***	*	***
	***	***	***	*	*	***	***	***	*	***
	***	***	***	*	*	***	***	***	*	***
**	***	***	***			***	***	***	*	***
***	***	***	***			***	***	***	*	***
			**	*	*				*	

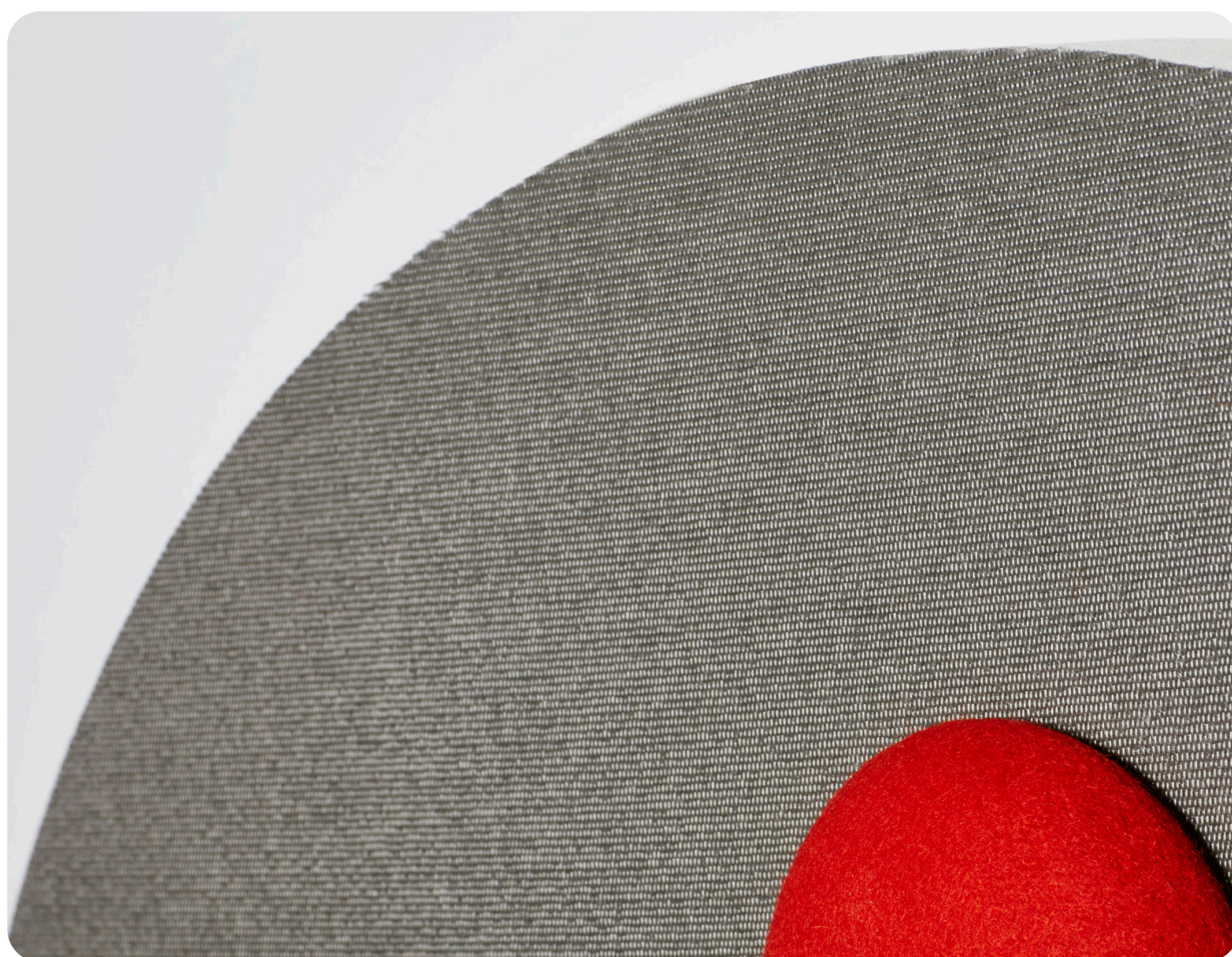

NOTRE GAMME DE PRODUITS ECOPHON AKUSTO™

Akusto vous offre une infinité de possibilités de configurations uniques et expressives afin de personnaliser votre solution acoustique.

Choisissez notre panneau mural Akusto Wall C Extra Bass pour une meilleure intelligibilité de la parole grâce à la fonction d'absorption supplémentaire pour les sons à basse fréquence.

Nos écrans acoustiques Akusto Screen sont idéaux pour des supports de performance acoustique placés stratégiquement.

Les écrans Akusto sont légers et en pose libre, ils peuvent donc être déplacés selon les besoins.

AKUSTO SCREEN

1500x1200x40 mm

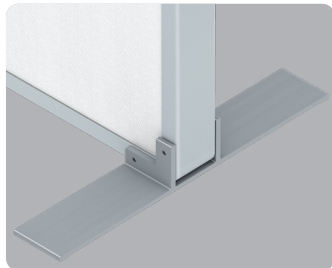

AKUSTO TRIANGLE

513x592x40 mm

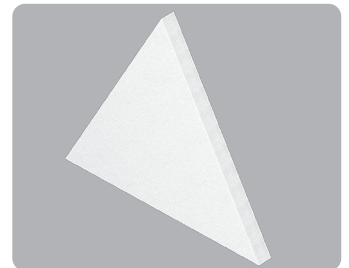

AKUSTO HEXAGON

513x592x40 mm

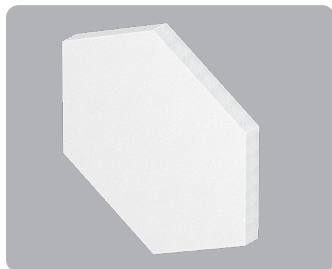

AKUSTO ONE

Ø592x40 mm

Ø792x40 mm

Ø1192x40 mm

592x592x40 mm

1192x292x40 mm

1192x592x40 mm

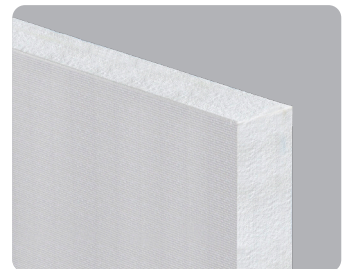

AKUSTO WALL A

2700x1200x40 mm

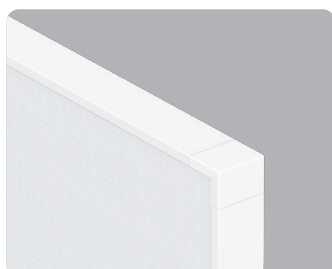

AKUSTO WALL C

2700x600x40 mm

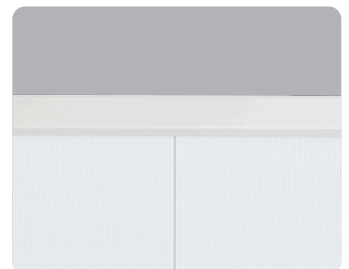

AKUSTO WALL C EXTRA BASS

2700x600x40 mm



AKUSTO FREEDOM

Taille minimale :
300 x 300 mm

Taille maximale :
1200 x 1200 mm



AKUSTO WALL C AKUTEX HS

2700x600x40 mm

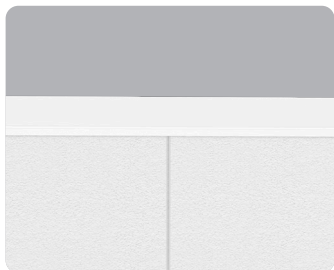

FORMES PERSONNALISÉES ET DES MOTIFS À L'INFINI AVEC L'AKUSTO FREEDOM !

Libérez votre créativité pour concevoir un environnement sonore et visuel. Dessinez vos propres formes, imaginez-les comme un chef d'œuvre mural.

Mixer les formes et les couleurs. Akusto Freedom est la clé de votre imagination.

■ CARACTÉRISTIQUES

- Formes illimitées avec Akusto Freedom
- Créez des tableaux muraux aux formes variées
- Donnez du volume à vos idées avec 3 systèmes de fixation (système Connect™ ou collage direct).
- Une performance acoustique élevée $aw = 1^*$
- 22 couleurs en finition Akustex™ FT
- Bord droit peint de le même couleur que la surface

■ EXEMPLES DE FORMES

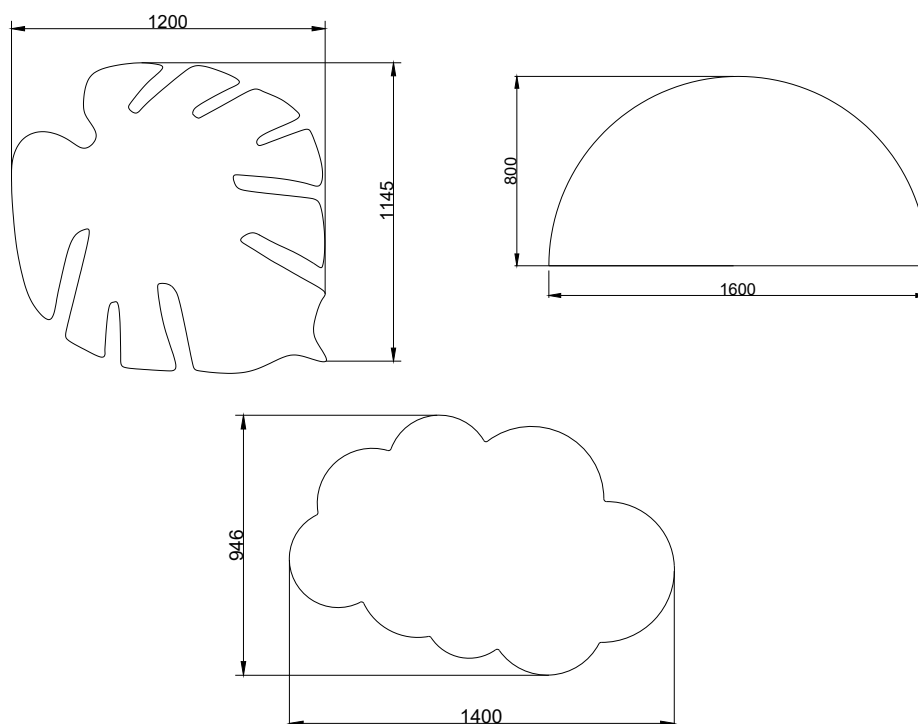

* sauf en finition Super G



MÉTHODES D'INSTALLATION

Les accessoires innovants Connect™ permettent de monter les panneaux muraux avec un ajustement parfait et offrent différentes possibilités de fixation. Comme Ecophon Akusto™ est conçu pour une installation modulaire, les possibilités créatives de disposition des panneaux sont considérables.

AKUSTO FREEDOM, TRIANGLE ET HEXAGON

Proposition 1

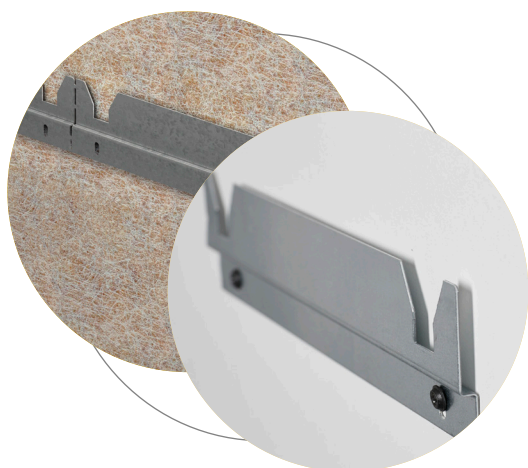

+



VIS D'ANCRAGE ONE

CONNECT ONE TRIM 30 STEEL **OU** CONNECT ONE TRIM 8

Proposition 2



CONNECT™ ONE
HOOK FIXING

Proposition 3

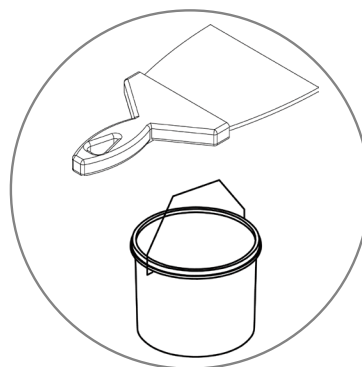

COLLE
ET SPATULE

AKUSTO ONE

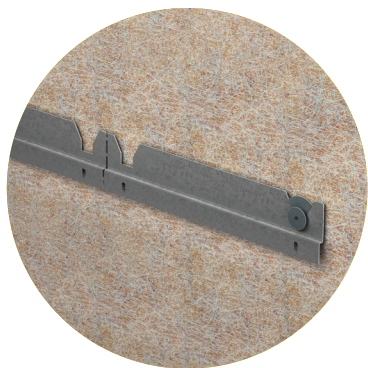

PROFIL MURAL CONNECT™ ONE :
est vissé au mur et sert de support pour la vis d'ancrage du panneau Connect™ One qui est vissée au dos du panneau.

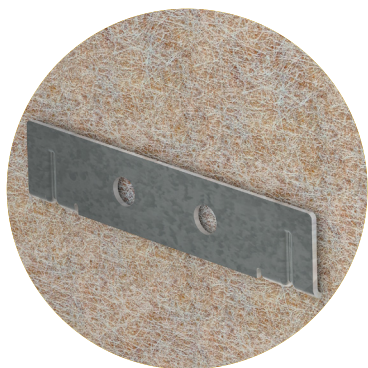

CROCHET CONNECT™ ONE :
Plaque avec crochets qui est vissée au mur. Le panneau est pressé sur les crochets.



BOUTON CONNECT™ ONE :
Panneau fixé avec un bouton vissé au mur en relief spécialement conçu à cet effet, disponible en plusieurs couleurs.

AKUSTO WALL

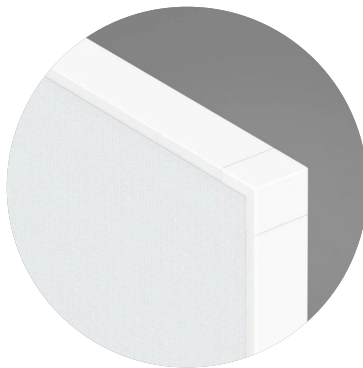

COULISSE DE RIVE CONNECT™ :
Solution simple et fonctionnelle. Elle peut être installée avec les profils porteurs Connect™ T24 ou en utilisant les profils à joint creux Connect™ qui vous permettent d'ajouter des étagères et de les utiliser comme une bibliothèque.

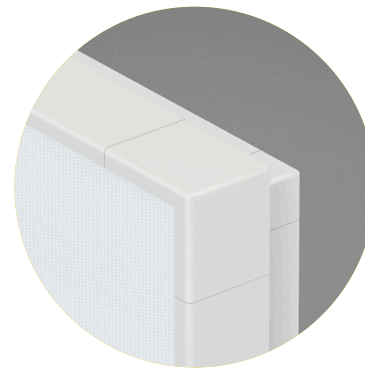

COULISSE À JOINT CREUX :
Possède un design qui crée un effet d'ombre. Cette solution vous permet de créer des champs de couleurs et de motifs à la fois verticaux et horizontaux.



PROFIL CONNECT™ THINLINE :
Solution élégante qui vous permet de créer des zones de couleurs et de motifs verticaux et horizontaux.

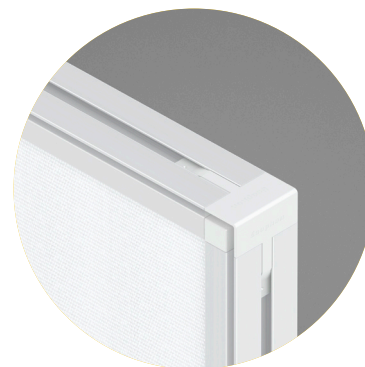









PROFIL CONNECT™ WP :
Solution de profil robuste qui constitue un encadrement séparé autour du panneau mural.

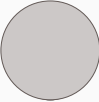

VUE D'ENSEMBLE

Méthodes d'installation panneau mural

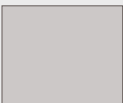
FORME	PRODUIT	DIMENSIONS (MM)	Avec profil Connect™ Thinline	Avec coulisse à joint creux	Avec profil Connect™ WP	Avec coulisse de rive Connect™	Avec bouton Connect™ One	Avec Connect™ One Trim 8
								+ Vis d'
	Ecophon Akusto™ Wall A	2700x1200x40	*		*			
	Ecophon Akusto™ Wall C	2700x600x40	*			*		
	Akusto™ Wall C Extra Bass	2700x600x80		*				
	Ecophon Akusto™ One	592x592x40						*
		1192x292x40						*
		1192x592x40						*
		Ø592x40 Ø792x40 Ø1192x40					*	*
	Ecophon Akusto™ Triangle	513x592x40						*
	Ecophon Akusto™ Hexagon	513x592x40						*
Créer votre forme	Ecophon Akusto™ Freedom	Minimum : 300x300 Maximum : 1200x1200						*
	Ecophon Akusto™ Screen	1500x1200x40						

Avec Connect™ One Trim 30 Steel	Avec Connect™ One Hook Fixing	Colle et spatule	Installation au sol	SURFACE
				Akutex™ FT Ecophon Texona Ecophon Super G
				Akutex™ FT Ecophon Texona Ecophon Super G
				Akutex™ FT Ecophon Texona
*	*	*		Akutex™ FT Ecophon Texona
*	*	*		
*	*	*		
*	*	*		
*	*	*		Akutex™ FT
*	*	*		Akutex™ FT
*	*	*		Akutex™ FT
			*	Ecophon Texona Ecophon Caretec



Les panneaux Ecophon Akusto™ contribuent à ce que l'environnement intérieur soit sain avec une absorption acoustique supérieure et de faibles émissions de COV dans le respect des exigences les plus strictes, et s'inscrivent dans une démarche de transparence totale en ce qui concerne les produits chimiques avec des Déclarations de produits chimiques vérifiées. La faible empreinte environnementale de nos panneaux Akusto est vérifiée par une tierce-partie dans le cadre des Déclarations environnementales des produits.

Les produits sont ignifuges et le noyau en laine de verre des dalles Akusto est testé et classé comme incombustible selon la norme EN ISO 1182. Classe de réaction au feu selon la norme EN 13501-1, voir Propriétés techniques du produit respectif.

REMARQUE

Pour en savoir plus sur les produits et les systèmes, par exemple concernant l'aide à l'installation et la documentation relative au développement durable, consultez le site www.ecophon.com/fr

COULEURS ET SURFACES

AKUTEX™ FT



WHITE FROST

Échantillon NCS le plus proche S 0500-N.
Réflexion lumineuse 85%.

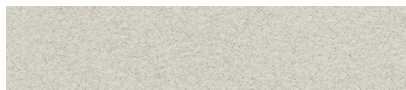

VOLCANIC ASH

Échantillon NCS le plus proche S 2002-Y.
Réflexion lumineuse 56%.

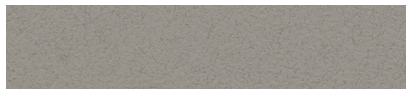

SILVER STONE

Échantillon NCS le plus proche S 4502-Y.
Réflexion lumineuse 29%.

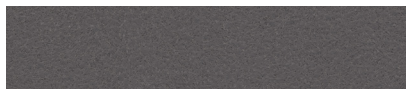

SILK SLATE

Échantillon NCS le plus proche S 7000-N.
Réflexion lumineuse 13%.

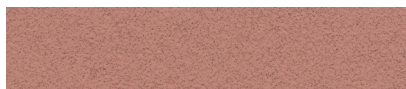

GOJI BERRY

Échantillon NCS le plus proche S 3030-Y80R.
Réflexion lumineuse 27%.

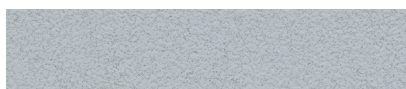

SILENT STEAM

Échantillon NCS le plus proche S 2010-B.
Réflexion lumineuse 45%.



SCALLOP SHELLS

Échantillon NCS le plus proche S 0804-Y50R.
Réflexion lumineuse 76%.



WET SAND

Échantillon NCS le plus proche S 3020-Y30R.
Réflexion lumineuse 35%.



OCEAN STORM

Échantillon NCS le plus proche S 4020-R90B.
Réflexion lumineuse 24%.



MOONLIGHT SKY

Échantillon NCS le plus proche S 7020-R90B.
Réflexion lumineuse 7%.



GOLDEN FIELD

Échantillon NCS le plus proche S 1040-G90Y.
Réflexion lumineuse 61%.



SUNSET HEAT

Échantillon NCS le plus proche S 2070-Y60R.
Réflexion lumineuse 20%.

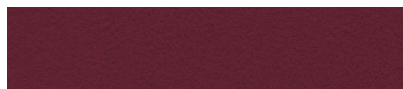

RUBY ROCK

Échantillon NCS le plus proche S 4050-R10B.
Réflexion lumineuse 7%.

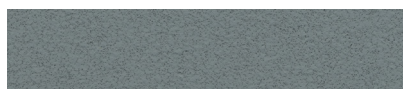

EUCALYPTUS LEAF

Échantillon NCS le plus proche S 5010-B30G.
Réflexion lumineuse 23%.



SUMMER FOREST

Échantillon NCS le plus proche S 6030-G10Y.
Réflexion lumineuse 10%.

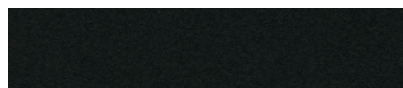

DARK DIAMOND

Échantillon NCS le plus proche S 9000-N.
Réflexion lumineuse 4%.



MORNING DRIZZLE

Échantillon NCS le plus proche S 1002-B.
Réflexion lumineuse 69%.

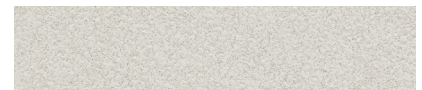

CLOUDY DAY

Échantillon NCS le plus proche S 1500-N.
Réflexion lumineuse 62%.



PEACH ROSE

Échantillon NCS le plus proche S 1515-Y80R.
Réflexion lumineuse 55%.

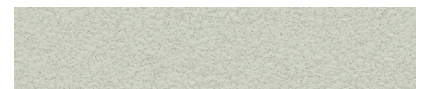

HIGHLAND FOG

Échantillon NCS le plus proche S 2005-G.
Réflexion lumineuse 55%.

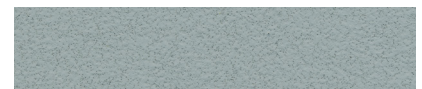

SAGE GARDEN

Échantillon NCS le plus proche S 3010-B30G.
Réflexion lumineuse 40%.



FRESH CLOVER

Échantillon NCS le plus proche S 3020-G40Y.
Réflexion lumineuse 35%.



ECOPHON TEXONA



SEA SALT

Échantillon NCS le plus proche S 0500-N.
Réflexion lumineuse 81%.



PEPPER

Échantillon NCS le plus proche S 6502-Y.
Réflexion lumineuse 17%.



GARLIC

Échantillon NCS le plus proche S 2502-Y.
Réflexion lumineuse 52%.



GINGER

Échantillon NCS le plus proche S 2005-Y30R.
Réflexion lumineuse 56%.



OYSTER

Échantillon NCS le plus proche S 4005-Y20R.
Réflexion lumineuse 32%.



SCALLOP

Échantillon NCS le plus proche S 1005-Y40R.
Réflexion lumineuse 67%.

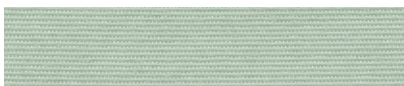

THYME

Échantillon NCS le plus proche S 2010-B90G.
Réflexion lumineuse 47%.



SAGE

Échantillon NCS le plus proche S 3010-B30G.
Réflexion lumineuse 41%.

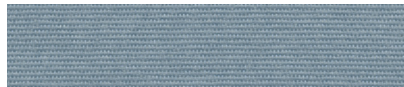

POPPY SEED

Échantillon NCS le plus proche S 3020-B10G.
Réflexion lumineuse 28%.

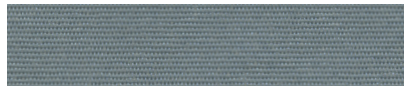

EUCALYPTUS

Échantillon NCS le plus proche S 5010-B30G.
Réflexion lumineuse 23%.

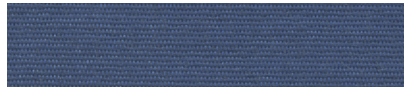

ACAI

Échantillon NCS le plus proche S 6020-R90B.
Réflexion lumineuse 12%.

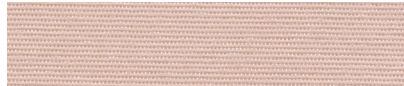

PEACH

Échantillon NCS le plus proche S 1515-Y80R.
Réflexion lumineuse 52%.



GOJI

Échantillon NCS le plus proche S 3030-Y80R.
Réflexion lumineuse 24%.

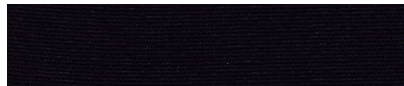

LIQUORICE

Échantillon NCS le plus proche S 9000-N.
Réflexion lumineuse 5%.

ECOPHON SUPER G™



WHITE 085

Échantillon NCS le plus proche S 1002-Y.
Réflexion lumineuse 78%.

ECOPHON CARETEC™



WHITE

Échantillon NCS le plus proche NCS S1002-Y.
Réflexion lumineuse 76%.

COULEURS ET SURFACES

PROFIL CONNECT™ THINLINE



WHITE 02
Texturé, S 0500-N.



GREY 03
Texturé, S 1500-N.



GREY 04
Texturé, S 4500-N.



BLACK 01
Texturé, S 9000-N.

COULISSE À JOINT CREUX



GREY 03
Texturé, S 1500-N.

REMARQUE

Les couleurs peuvent varier légèrement entre les différents lots de production.

Les couleurs varient entre l'imprimé et le produit réel.

PROFIL CONNECT™ THINLINE



WHITE 03
Texturé, S 0502-Y.



NATURAL ANODIZED
Texturé, S 1000-N.



BLACK 01
Texturé, S 9000-N.

COULISSE DE RIVE CONNECT™



WHITE 02
S 0500-Y.



GREY 01
Metallic, S 2502-B.



BLACK 01
Texturé, S 9000-N.







PROPRIÉTÉS DU SYSTÈME

ACOUSTIQUE, PROPRIÉTÉS TECHNIQUES ET SCHÉMAS D'INSTALLATION

- 22 AKUSTO HEXAGON
- 23 AKUSTO TRIANGLE
- 24 AKUSTO ONE
- 25 AKUSTO SCREEN
- 26 AKUSTO WALL A
- 27 AKUSTO WALL C
- 28 AKUSTO WALL C EXTRA BASS
- 29 AKUSTO WALL C AKUTEX HS
- 30 AKUSTO FREEDOM

AKUSTO HEXAGON

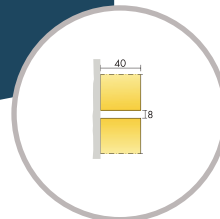

Taille disponible :
513x592x40 mm

Ecophon Akusto™ Hexagon est un panneau mural en forme d'hexagone qui vous permet de créer une variété infinie de motifs sur vos murs. Pour l'installer, vous avez le choix entre une fixation rapide avec de la colle ou l'utilisation de deux types de profils Connect™ One, qui offrent deux options de distance pour obtenir un effet 3D.



Acoustique

ép mm	hht mm	A _{eq} Aire d'absorption équivalent par panneau (m ² sabin)					
		125 Hz	250 Hz	500 Hz	1000 Hz	2000 Hz	4000 Hz
40	43	0,0	0,2	0,4	0,5	0,4	0,3
40	48	0,1	0,2	0,5	0,5	0,5	0,4
40	70	0,1	0,2	0,5	0,6	0,5	0,4



Réaction au feu

La laine de verre des panneaux est testée et classée comme non combustible selon la norme EN ISO 1182. D.O.P. téléchargeable sur www.ecophon.com/fr. Europe: EN 13501-1, A2-s1, d0



Qualité de l'air (Certificat/Label)

Eurofins confort air intérieur : IAC Gold
QAI Etiquetage sanitaire : A+
QAI Label finlandais M1 : •



Montage / Installation

Schéma de montage M586
Les schémas de montage sont disponibles sur la fiche produit du site Ecophon. www.ecophon.com/fr



Résistance à l'humidité

Essais réalisés pour une classe C, humidité relative de 95% et température de 30°C, selon la norme EN 13964:2014



Empreinte environnementale

Minimum de contenu post-recyclé : 61% | Recyclabilité : 100%

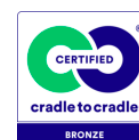
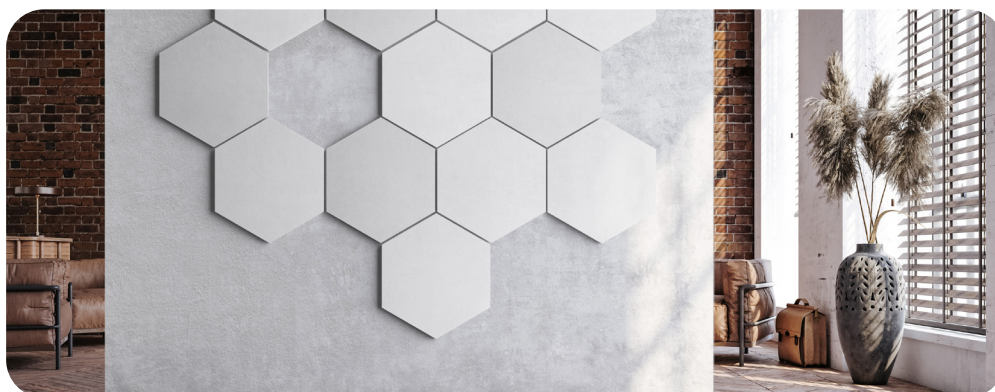

AKUSTO TRIANGLE

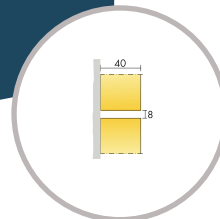
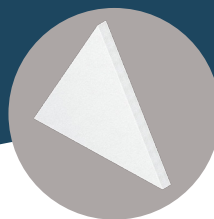

Taille disponible :
513x592x40 mm

Ecophon Akusto™ Triangle, un panneau mural triangulaire, qui vous permet de créer une variété infinie de motifs sur vos murs. Pour l'installer, vous avez le choix entre une fixation rapide avec de la colle ou l'utilisation de deux types de profils Connect One, qui offrent deux options de distance pour obtenir un effet 3D.



Acoustique

ép mm	hht mm	A _{eq} Aire d'absorption équivalent par panneau (m ² sabin)					
		125 Hz	250 Hz	500 Hz	1000 Hz	2000 Hz	4000 Hz
40	43	0,0	0,2	0,3	0,4	0,3	0,2
40	48	0,1	0,2	0,4	0,4	0,4	0,3
40	70	0,1	0,2	0,4	0,5	0,4	0,3



Réaction au feu

La laine de verre des panneaux est testée et classée comme non combustible selon la norme EN ISO 1182. D.O.P. téléchargeable sur www.ecophon.com/fr. Europe: EN 13501-1, A2-s1, d0



Qualité de l'air (Certificat/Label)

Eurofins confort air intérieur : IAC Gold
QAI Etiquetage sanitaire : A+
QAI Label finlandais M1 : •



Montage / Installation

Schéma de montage M585
Les schémas de montage sont disponibles sur la fiche produit du site Ecophon. www.ecophon.com/fr



Résistance à l'humidité

Essais réalisés pour une classe C, humidité relative de 95% et température de 30°C, selon la norme EN 13964:2014



Empreinte environnementale

Minimum de contenu post-recyclé : 60% | Recyclabilité : 100%

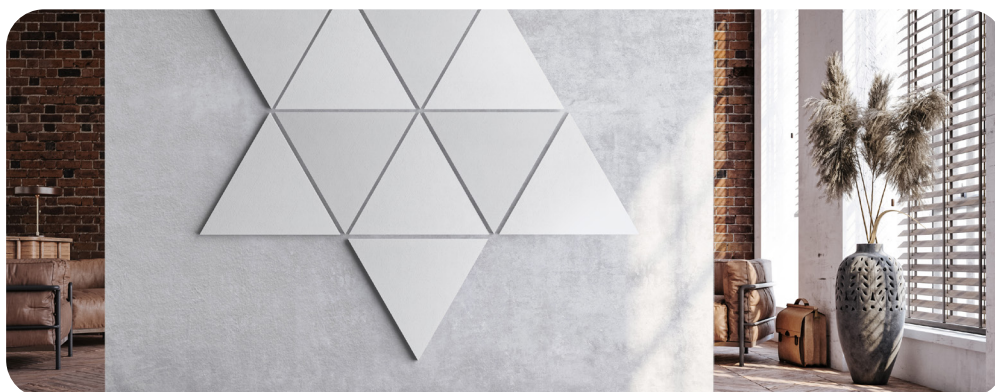

AKUSTO ONE

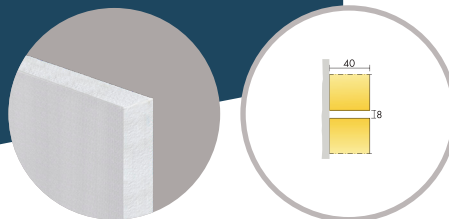

Tailles disponibles :

Ø592x40 mm
 Ø792x40 mm
 Ø1192x40 mm
 592x592x40 mm
 1192x292x40 mm
 1192x592x40 mm

Ecophon Akusto™ One est un panneau pour applications murales proposé dans les formats carrés, rectangulaires ou en forme de cercle. Il offre une multitude de possibilités de design grâce aux nombreux formats et couleurs différentes (finition Akutex™ FT ou Texona).



Acoustique

	ép mm	hht mm	A _{eq} Aire d'absorption équivalent par panneau (m ² sabin)					
			125 Hz	250 Hz	500 Hz	1000 Hz	2000 Hz	4000 Hz
Ø592x40	40	48	0,0	0,2	0,5	0,6	0,4	0,4
Ø792x40	40	48	0,1	0,4	0,8	0,8	0,7	0,6
Ø1192x40	40	48	0,3	0,9	1,5	1,5	1,4	1,4
592x592x40	40	48	0,1	0,3	0,6	0,6	0,5	0,5
1192x292x40	40	48	0,1	0,3	0,6	0,6	0,5	0,5
1192x592x40	40	48	0,2	0,6	1,0	1,1	1,0	0,9



Réaction au feu

La laine de verre des panneaux est testée et classée comme non combustible selon la norme EN ISO 1182. D.O.P. téléchargeable sur www.ecophon.com/fr. Europe: EN 13501-1, A2-s1, d0



Qualité de l'air (Certificat/Label)

Eurofins confort air intérieur : IAC Gold
 QAI Etiquetage sanitaire : A+
 QAI Label finlandais M1 : •



Montage / Installation

Schémas de montage M371 - M372
 Les schémas de montage sont disponibles sur la fiche produit du site Ecophon. www.ecophon.com/fr



Résistance à l'humidité

Essais réalisés pour une classe C, humidité relative de 95% et température de 30°C, selon la norme EN 13964:2014



Empreinte environnementale

8,72 - 10,60 Kg CO₂ equiv/m²*
selon finition

Minimum de contenu
post-recyclé : 61%

Recyclabilité : 100%



* FDES

AKUSTO SCREEN

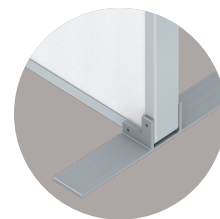

Taille disponible :
1500x1200x40 mm

Ecophon Akusto™ Screen est présenté dans un profil d'encadrement. Disponible en 14 couleurs de la finition tissu Texona. Convient aux bureaux en espaces ouverts. Se combine avec un plafond absorbant acoustique pour apporter d'excellentes propriétés acoustiques dans la pièce.



Acoustique

	ép mm	hht mm	A_{eq} Aire d'absorption équivalent par panneau (m ² sabin)						
			125 Hz	250 Hz	500 Hz	1000 Hz	2000 Hz	4000 Hz	
1500x1200	40	-	0,8	1,5	2,5	3,2	3,5	3,4	
	ép mm	hht mm	ΔLS Atténuation sonore de l'écran (dB)						Atténuation sonore pondérée de l'écran (dB)
			125 Hz	250 Hz	500 Hz	1000 Hz	2000 Hz	4000 Hz	
1500x1200	40	-	4,0	7,0	6,0	8,0	12,0	16,0	10,0



Réaction au feu

La laine de verre des panneaux est testée et classée comme non combustible selon la norme EN ISO 1182. D.O.P. téléchargeable sur www.ecophon.com/fr. Europe: EN 13501-1, A2-s1, d0



Qualité de l'air (Certificat/Label)

QAI Etiquetage sanitaire : A



Montage / Installation

Schéma de montage M526
Les schémas de montage sont disponibles sur la fiche produit du site Ecophon. www.ecophon.com/fr



Résistance à l'humidité

Essais réalisés pour une classe A, humidité relative de 70% et température de 25°C, selon la norme EN 13964:2014



Empreinte environnementale

Minimum de contenu post-recyclé : 48% (sans le cadre en aluminium) | Recyclabilité : 100%



AKUSTO WALL A

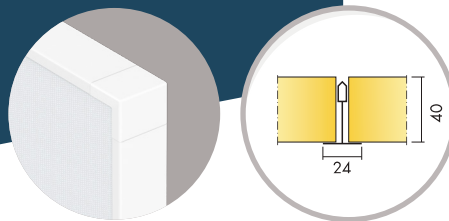

Taille disponible :
2700x1200x40 mm

Ecophon Akusto™ Wall A se compose de profils apparents avec une variété d'options de surface (Akutex™ FT, Texona et Super G). Ce panneau mural absorbant s'associe à un plafond acoustique pour obtenir d'excellentes propriétés sonores dans la pièce.



Acoustique

	ép mm	hht mm	α_p Coefficient d'absorption pratique						α_w	Classe d'absorption acoustique
			125 Hz	250 Hz	500 Hz	1000 Hz	2000 Hz	4000 Hz		
Akutex FT	40	43	0,20	0,70	1,00	1,00	1,00	1,00	1,00	A
Texona	40	43	0,15	0,65	1,00	1,00	1,00	1,00	1,00	A
Super G	40	43	0,15	0,65	1,00	1,00	1,00	1,00	0,95	A
	ép mm	AC(1.5) Classe d'absorption acoustique ASTM E1111, ASTM E1110								
	40	230								



Réaction au feu

La laine de verre des panneaux est testée et classée comme non combustible selon la norme EN ISO 1182. D.O.P. téléchargeable sur www.ecophon.com/fr. Europe: EN 13501-1, A2-s1, d0



Qualité de l'air (Certificat/Label)

Eurofins confort air intérieur : IAC Gold
QAI Etiquetage sanitaire : A+
QAI Label finlandais M1 : •



Montage / Installation

Schémas de montage M353 - M504 - M593 - M595
Les schémas de montage sont disponibles sur la fiche produit du site Ecophon. www.ecophon.com/fr



Résistance à l'humidité

Essais réalisés pour une classe C, humidité relative de 95% et température de 30°C, selon la norme EN 13964:2014



Empreinte environnementale

4,29 - 7,07 Kg CO₂ equiv/m²* | Minimum de contenu post-recyclé : 53% | Recyclabilité : 100%



* FDES

AKUSTO WALL C

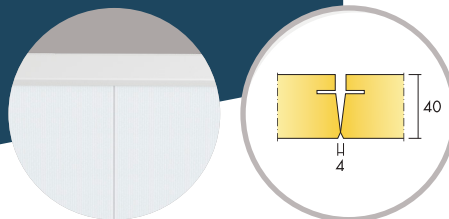

Taille disponible :
2700x600x40 mm

Ecophon Akusto™ Wall C est sans profils apparents et d'un bord biseauté pour créer une rainure étroite entre chaque panneau. Disponible dans une variété d'options de surface (Akutex™ FT, Texona et Super G). Utilisé en complément d'un plafond acoustique, il permet d'obtenir d'excellentes propriétés sonores dans une pièce.



Acoustique

	ép mm	hht mm	α_p Coefficient d'absorption pratique						α_w	Classe d'absorption acoustique
			125 Hz	250 Hz	500 Hz	1000 Hz	2000 Hz	4000 Hz		
Akutex FT	40	43	0,25	0,80	0,95	1,00	1,00	1,00	1,00	A
Texona	40	43	0,20	0,75	1,00	1,00	1,00	1,00	1,00	A
Super G	40	43	0,25	0,75	1,00	1,00	1,00	1,00	1,00	A
	ép mm	AC(1.5) Classe d'absorption acoustique ASTM E1111, ASTM E1110								
	40	240								



Réaction au feu

La laine de verre des panneaux est testée et classée comme non combustible selon la norme EN ISO 1182. D.O.P. téléchargeable sur www.ecophon.com/fr. Europe: EN 13501-1, A2-s1, d0



Qualité de l'air (Certificat/Label)

Eurofins confort air intérieur : IAC Gold
QAI Etiquetage sanitaire : A+
QAI Label finlandais M1 : •



Montage / Installation

Schéma de montage M609 - M354 - M355 - M592
Les schémas de montage sont disponibles sur la fiche produit du site Ecophon. www.ecophon.com/fr



Résistance à l'humidité

Essais réalisés pour une classe C, humidité relative de 95% et température de 30°C, selon la norme EN 13964:2014



Empreinte environnementale

8,05 - 10,16 Kg CO ₂ equiv/m ² * selon finition	Minimum de contenu post-recyclé : 60%	Recyclabilité : 100%
--	--	----------------------



* FDES

AKUSTO WALL C EXTRA BASS

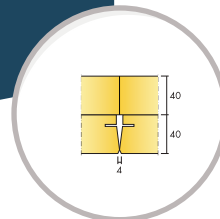
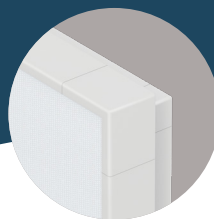

Taille disponible :
2700x600x40 mm

Système d'épaisseur de 80 mm avec effet joint creux et tranche visible de 40 mm. Disponible en Akutex™ FT, Texona, ou Super G, le panneau a d'excellentes propriétés d'absorption acoustique en hautes comme en basses fréquences. Les meilleures performances acoustiques s'obtiennent en le combinant avec des plafonds absorbants.



Acoustique

	ép mm	hht mm	α_p Coefficient d'absorption pratique					α_w	Classe d'absorption acoustique
			125 Hz	250 Hz	500 Hz	1000 Hz	2000 Hz		
Extra Bass	80	80	0,65	1,00	0,95	1,00	1,00	1,00	A
	ép mm	hht mm	NRC		SAA				
	80	80	1		1				



Réaction au feu

La laine de verre des panneaux est testée et classée comme non combustible selon la norme EN ISO 1182. D.O.P. téléchargeable sur www.ecophon.com/fr. Europe: EN 13501-1, A2-s1, d0



Qualité de l'air (Certificat/Label)

Eurofins confort air intérieur : IAC
QAI Etiquetage sanitaire : A+
QAI Label finlandais M1 : •



Montage / Installation

Schémas de montage M535 - M547
Les schémas de montage sont disponibles sur la fiche produit du site Ecophon. www.ecophon.com/fr



Résistance à l'humidité

Essais réalisés pour une classe C, humidité relative de 95% et température de 30°C, selon la norme EN 13964:2014



Empreinte environnementale

8,05 - 10,16 Kg CO₂ equiv/m²* | Minimum de contenu post-recyclé : 60% | Recyclabilité : 100%



* EPD

AKUSTO WALL C AKUTEX HS

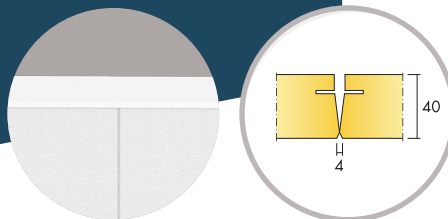

Taille disponible :
2700x600x40 mm

Panneau hydrofuge sans profils apparents et les bords chanfreinés forment un grain d'orge discret entre chaque panneau. Système bien adapté pour les halls de bassins de piscine, compatible avec les ambiances de forte humidité relative et de corrosion, et résiste aux projections directes d'eau occasionnellement.



Acoustique

ép mm	hht mm	α_p Coefficient d'absorption pratique						α_w	Classe d'absorption acoustique
		125 Hz	250 Hz	500 Hz	1000 Hz	2000 Hz	4000 Hz		
40	60	0,30	0,85	0,95	0,95	1,00	0,95	1,00	A



Réaction au feu

La laine de verre des panneaux est testée et classée comme non combustible selon la norme EN ISO 1182. D.O.P. téléchargeable sur www.ecophon.com/fr. Europe: EN 13501-1, A2-s1, d0



Qualité de l'air (Certificat/Label)

Eurofins confort air intérieur : IAC
QAI Etiquetage sanitaire : A+
QAI Label finlandais M1 : •



Montage / Installation

Schéma de montage M594C4
Les schémas de montage sont disponibles sur la fiche produit du site Ecophon. www.ecophon.com/fr



Résistance à l'humidité

Essais réalisés pour une classe C, humidité relative de 95% et température de 30°C, selon la norme EN 13964:2014



Empreinte environnementale

8,59 Kg CO₂ equiv/m²*
selon finition

Minimum de contenu
post-recyclé : 60%

Recyclabilité : 100%



* FDES

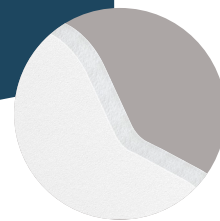

Tailles disponibles :
Mini : 300x300 mm
Maxi : 1200x1200 mm

Panneau sur mesure qui vous permet de dessiner vos propres formes pour les installations murales acoustiques. Les bords sont droits et peints de la même couleur que la surface. Créez des formes saisissantes et un environnement sonore confortable avec Akusto Freedom. Libérez votre créativité.

3 ÉTAPES POUR CRÉER VOTRE FORME

Étape 1 : créez votre forme

- Créez un fichier DWG et un PDF selon le guide de dessin.
- Précisez la quantité par forme.
- Précisez la couleur par forme (voir couleurs Akutex™ FT)

Étape 2 : envoyez la forme

- Envoyez votre forme créée à votre service client Ecophon local
- Précisez la couleur par forme (voir couleurs Akutex™ FT).

Étape 3 : offre de prix

Offre de prix Ecophon livrée.



Acoustique

Les valeurs dépendent de la taille du panneau souhaitée. Nous consulter.



Réaction au feu

La laine de verre des panneaux est testée et classée comme non combustible selon la norme EN ISO 1182. D.O.P. téléchargeable sur www.ecophon.com/fr. Europe: EN 13501-1, A2-s1, d0



Qualité de l'air (Certificat/Label)

Eurofins confort air intérieur : IAC Gold
QAI Etiquetage sanitaire : A+
QAI Label finlandais M1 : •



Montage / Installation

Nous consulter



Résistance à l'humidité

Essais réalisés pour une classe C, humidité relative de 95% et température de 30°C, selon la norme EN 13964:2014



Empreinte environnementale

Minimum de contenu post-recyclé : 60% | Recyclabilité : 100%







BAK0624

Saint-Gobain Ecophon développe et fabrique des solutions acoustiques (plafonds, ilot, baffles et panneaux mureaux) contribuant à un bon environnement sonore et au bien-être de tous.

Au-delà de l'ambition de créer un environnement dans lequel les personnes peuvent travailler, se soigner et apprendre, notre modèle d'entreprise de plus en plus circulaire s'est concentré sur les trois R essentiels de l'économie circulaire :

- **Réduire** l'empreinte de nos produits à chaque étape de leur fabrication.
- **Réutiliser** : créer des produits ayant une longue durée de vie.
- **Recycler** et recyclables : nos produits le sont à 100% (pour 80% de notre gamme).